

## GRAM Compact 610 / BAKER 610



Betjeningsvejledning	DK .....	6
Instructions for use	GB .....	16
Bedienungsanleitung	D .....	25
Mode d'emploi	F .....	33
Gebruiksaanwijzing	NL .....	42
Bruksanvisning	S .....	52
Bruksanvisning	N .....	60

**GRAM**

**DK****Indholdsfortegnelse**

Opstilling	6
Vigtigt!	6
El-tilslutning	8
Igangsætning	9
Temperaturindstilling	10
Fejlkoder på displayet	10
Temperaturalarm	11
Potentialefri alarmrelæ	11
Dørovervågning	12
Tørkøling	12
Optøning	12
Afrimning	13
Strømsvigt	13
Rengøring	13
Service	14
Bortskaffelse	15

**GB****Contents**

Location	16
Important!	16
Electrical connection	18
Starting up	19
Temperature setting	20
Error codes on the display	20
Temperature alarm	21
Potential free alarm relay	21
Door monitoring	22
Dry refrigeration	22
Rapid thaw	22
Defrosting	23
Power failure	23
Cleaning	23
Service	24
Disposal	24

**D****Inhalt**

Aufstellen	25
Wichtig!	25
Stromanschluß	27
Inbetriebnahme	27
Temperaturregelung	28
Fehlercodes im Display	28
Temperaturalarm	29
Potenzialfreies Alarmrelais	29
Türüberwachung	30
Trockenkühlen	30
Auftauen	30
Abtauen	30
Stromausfall	31
Reinigung	31
Wartung und Kundendienst	32
Entsorgung	32

**F****Sommaire**

Mise en place	33
Important!	33
Raccordement électrique	35
Mise en marche	35
Régulation de la température	36
Codes des dysfonctionnements sur l'écran	36
Alarme de la température	37
Relais d'alarme sans potentiel	37
Surveillance de la porte	38
Réfrigération sèche.	38
Décongelation	39
Dégivrage	39
Pannes de courant	39
Nettoyage	40
Entretien	40
Enlèvement	41

**NL****Inhoud**

Opstellen en plaatsen	42
Belangrijk!	42
Electrische aansluiting	44
Inbedrijfstelling	44
Temperatuurstelling	45
Foutcodes op het display	45
Temperatuuralarm	46
Spanningsvrij alarmrelais	46
Deurbewaking	47
Droogkoeling	47
Product-ontdooiing	48
Verdamper-ontdooien	48
Spanningsuitval	48
Reinigen	49
Onderhoud	50
Vernietigen	50

**S****Innehållsförteckning**

Uppställning	51
Viktigt!	51
El-anlutning	53
Igångsättning	53
Temperaturreglering	54
Felkoder på displayen	54
Temperaturlarm	55
Potentialefritt larmrelä	55
Dörrövervakning	56
Torrkylning	56
Upptining	56
Avfrostning	57
Vid strömavbrott	57
Rengöring	57
Service	58
Utbyte av skåp	58

**N****Innholdsfortegnelse**

Plassering	59
Viktig!	59
El-tilkobling	61
Igangsetting	61
Temperaturregulering	62
Feilkoder på displayet	62
Temperaturalarm	63
Potensialfritt alarmrelé	63
Dørovervåking	64
Tørrkjøling	64
Tining	64
Avrimning	65
Strømbrudd	65
Rengjøring	65
Service	66
Fjerning	66

## DANSK

### Opstilling

Skabet bør anbringes i et tørt og tilstrækkeligt ventileret rum.

For at sikre en effektiv drift må anbringelse i direkte sollys eller nær varme flader undgås. Skabet er konstrueret således, at det kan arbejde ved en omgivelsestemperatur på op til +40°C.

Har skabet ben, kan det rettes op, så det står helt lige, ved hjælp af de justerbare ben.

Skabe i rustfri udførelse: Undgå opstilling i stærkt klor/syre-holdige omgivelser (svømmehaller o.lign.) på grund af fare for korrosion.

### Vigtigt!



**Hold ventilationsåbninger i skabets frontafskærmning fri for tilstopning.**

**Ødelæg ikke kølesystemet.**

**Brug ikke elektriske apparater indvendig i opbevaringsrummet.**

For at sikre den nødvendige luftcirkulation/køling i møblet, skal de markerede områder holdes fri for varer.

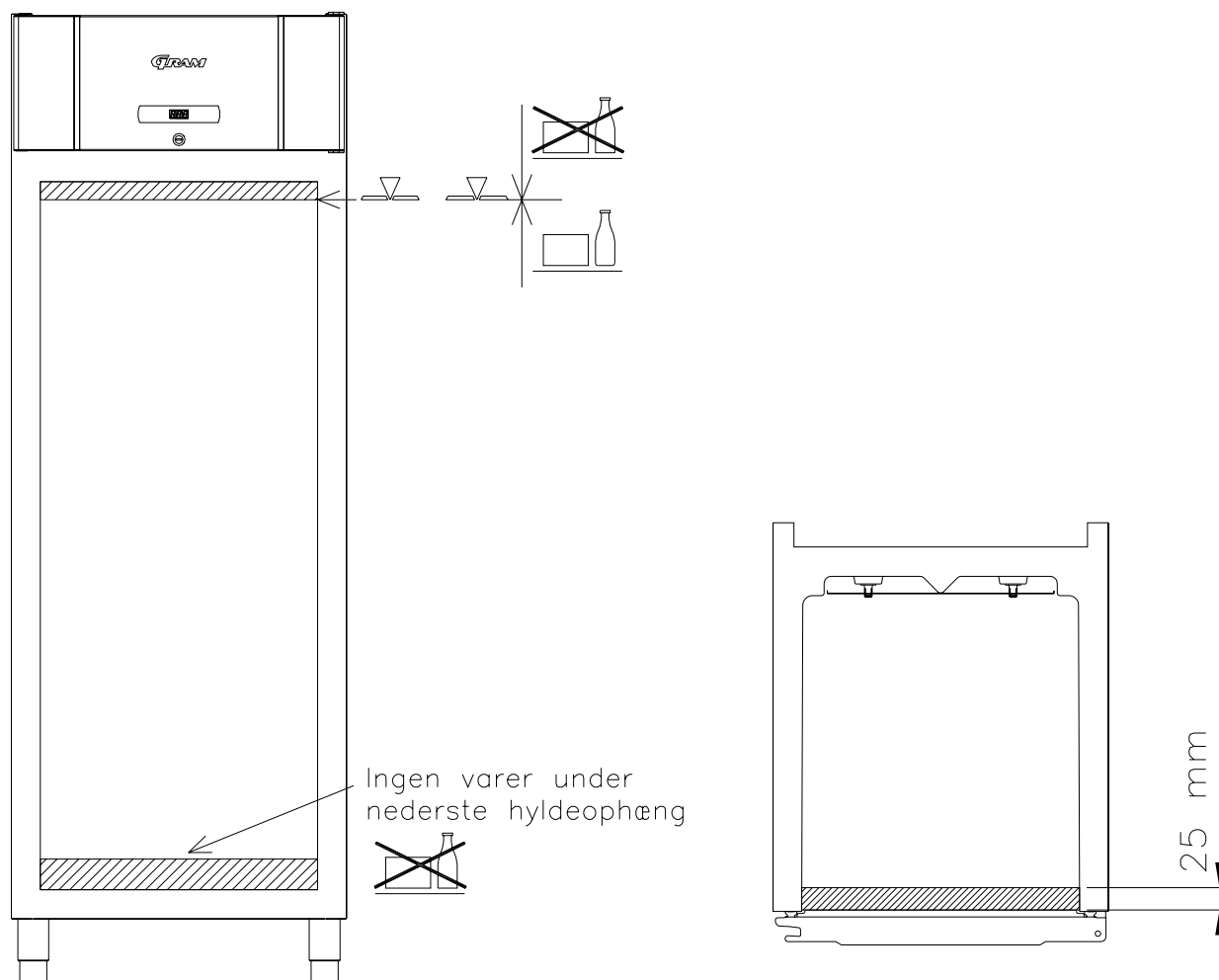

Alle varer, som ikke er emballeret i forvejen, og som skal opbevares i skabet, tildækkes for at forhindre unødigt korrosion af skabets indre dele, herunder bl.a. fordampere.

## El-tilslutning

Skabet er beregnet for tilslutning til vekselstrøm. Tilslutningsværdierne for spænding (V) og frekvens (Hz) er vist på typeskiltet inde i skabet. Tilslutningen skal ske ved en stikkontakt, der bør være let tilgængelig.

Dette køleskab/fryseskab skal ekstrabeskyttes ifølge stærkstrømsreglementet. Dette gælder også, selvom der er tale om udskiftning af et eksisterende køle-/fryseskab, der ikke har været ekstrabeskyttet. I bygninger opført før 1. april 1975 er ekstrabeskyttelsen i orden, hvis der er installeret HFI-afbryder, som beskytter den stikkontakt køle-/fryseskabet skal tilsluttes.

I begge tilfælde skal der:

-hvis stikkontakten er for trebenet stikprop, benyttes en trebenet stikprop, og lederen med grøn/gul isolation skal tilsluttes jordklemmen (mærket )

-hvis stikkontakten kun er for tobenet stikprop, benyttes en tobenet stikprop. Hvis brugeren selv monterer denne, skal lederen med grøn/gul isolation klippes af så tæt som muligt på det sted, hvor ledningen går ind i stikproppen.

I alle andre tilfælde bør De lade en autoriseret el-installatør undersøge, hvordan De nemmest får ekstrabeskyttet køle-/fryseskabet. Hvis De ikke har ekstrabeskyttelse i boligen i forvejen, anbefaler Elektricitetsrådet, at De lader el-installatøren opsætte en PFI- eller HPFI afbryder.

Et eventuelt krav om jordtilslutning fra den lokale el-forsyning skal efterkommes.

Skabets stik og den anvendte stikkontakt skal da kunne give en korrekt jordforbindelse. Hvis De er i tvivl, spørg Deres leverandør eller el-installatør om råd.



## Igangsætning

### Betjeningspanel:

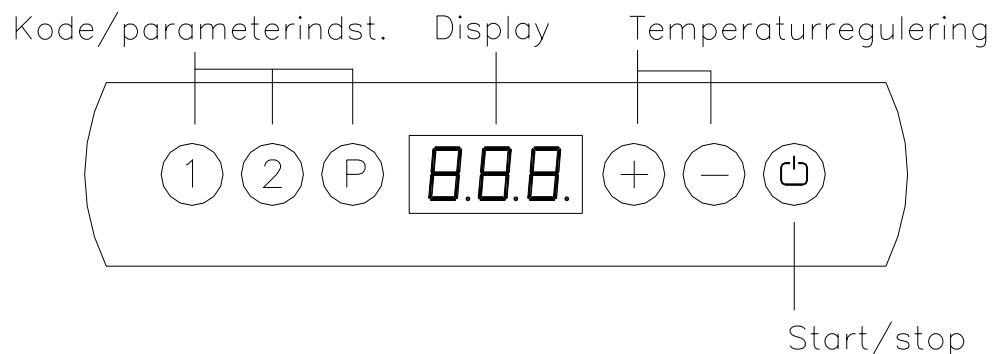

Skabet tilsluttes stikkontakten.



Tryk på START/STOP tasten for at tænde skabet, alle dioder lyser i få sekunder.

Starter skabet ikke straks og  lyser, skyldes det, at der foretages en afrimning.

For at annullere startafrimningen, tryk  og  i mere end 3 sekunder.

 slukkes.

For at slukke skabet, tryk på  i mere end 3 sekunder.



#### Ved service:



Hvis der foretages service på de elektriske dele, skal der afbrydes på stikkontakten. Det er **ikke** nok at afbryde skabet på START/STOP tasten, da der stadig vil være spænding til enkelte elektriske dele på skabet.



## Temperaturindstilling

### Temperaturkontrol:

 Tryk på denne tast, for at se hvilken temperatur skabet er indstillet på. Temperaturen vises på displayet.

### Temperaturregulering:

Temperatur op: Hold  inde og tryk samtidigt på . For hvert tryk på  ændres temperaturen en grad. Når displayet viser den ønskede temperatur - slip da tasterne, og indstillingen er gemt.

Temperatur ned: Hold  inde og tryk samtidigt på . For hvert tryk på  ændres temperaturen en grad. Når displayet viser den ønskede temperatur - slip da tasterne, og indstillingen er gemt.

## Fejlkode på displayet

- F1** Viser fejlkoden F 1 på displayet, betyder det, at temperaturføleren i skabet er defekt, og der bør tilkaldes servicehjælp.  
Skabet vil i mellemtiden ved hjælp af styringens hukommelse selv tilstræbe at holde den indstillede temperatur.
- F2** Hvis displayet viser fejlkoden F 2 er der problemer med temperaturføleren på fordamperen. Det har ingen indflydelse på skabets drift, men føleren bør skiftes snarest muligt. Tilkald servicehjælp.
- F3** Hvis displayet viser F 3 er der problemer med temperaturføleren på kondensatoren. Det har ingen indflydelse på skabets drift, men føleren skal skiftes snarest muligt. Tilkald servicehjælp.  
**OBS!** Gælder kun for skabe med påmonteret kompressor.
- • Hvis punkterne i displayet blinker, er det tegn på, at kondensator-temperaturen er for høj. Afbryd skabet på stikkontakten og se efter, om kondensatoren er tildækket. Er dette ikke tilfældet, kan den høje temperatur skyldes, at kondensatoren bør rengøres. Dette gøres med en børste eller en støvsuger. Start skabet igen. Efter en times tid vil skabet køre som normalt. Hvis punkterne begynder at blinke igen - tilkald da servicehjælp.  
**OBS!** Gælder kun for skabe med påmonteret kompressor.

## Temperaturalarm

Temperaturalarm – display.

Styringen er udstyret med en temperaturalarm, som overvåger skabets temperatur konstant. Den temperatur, som udløser alarmer kan indstilles efter eget ønske. I tilfælde af, at temperaturen overskrider den indstillede grænse, begynder displayet at blinke i henhold den indstillede tidsforsinkelse.

Alarmer kan nulstilles ved at slukke og tænde skabet.

Indstilling af alarm-værdi (indstillingsområde -35°C til +25°C – fabr.indstilling +25°C):

- Tryk på  $\textcircled{P} + \textcircled{1}$  i mere end 3 sekunder.
- Tryk på  $\textcircled{+}$  indtil displayet viser **dPL**.
- Ved tryk på  $\textcircled{P}$  vises den indstillede værdi.
- Værdien ændres ved at trykke på  $\textcircled{+}$  eller  $\textcircled{-}$ .
- Når den ønskede værdi er indstillet, tryk på  $\textcircled{P}$  for at kvittere.
- Tryk 2 gange på  $\textcircled{\text{⏏}}$  for at forlade menuen.

Indstilling af tidsforsinkelse (indst. område 0 til 120 min. – fabr.indstilling 60 min.):

Indstilles på samme måde som ovenfor, parameteren for tidsforsinkelse hedder **dPt**.

## Potentialefri alarmrelæ

Tilslutning nr. 19 på printet er for tilslutning af fjernalarm. Et relæ slutter, når temperaturen har været for høj eller lav i henhold til den indstillede tidsforsinkelse.

Indstilling af øvre alarm-værdi (indstillingsområde -35°C til +25°C):

- Tryk på  $\textcircled{P} + \textcircled{1}$  i mere end 3 sekunder.
- Tryk på  $\textcircled{+}$  indtil displayet viser **HAr**.
- Ved tryk på  $\textcircled{P}$  vises den indstillede værdi.
- Værdien ændres ved at trykke på  $\textcircled{+}$  eller  $\textcircled{-}$ .
- Når den ønskede værdi er indstillet, tryk på  $\textcircled{P}$  for at kvittere.
- Tryk 2 gange på  $\textcircled{\text{⏏}}$  for at forlade menuen.

Indstilling af nedre alarm-værdi (indstillingsområde -35°C til +25°C):

Indstilles på samme måde som ovenfor, parameteren for nedre alarm-værdi hedder **LAr**.

Indstilling af tidsforsinkelse (indst. område 0 til 120 min. – fabr.indstilling 60 min.):

Indstilles på samme måde som ovenfor, parameteren for tidsforsinkelse hedder henholdsvis **HAt** og **LAt** for øvre og nedre alarmgrænse.

## Dørovervågning

Døralarm. Et akustisk signal lyder, hvis døren har stået åben i længere end den indstillede tidsforsinkelse.

Indstilling af tidsforsinkelse (indst. område 0 til 15 min. – fabr.indstilling 5 min.):

- Tryk på  $\text{P} + \text{1}$  i mere end 3 sekunder.
- Tryk på  $\text{+}$  indtil displayet viser **dAt**.
- Ved tryk på  $\text{P}$  vises den indstillede værdi.
- Værdien ændres ved at trykke på  $\text{+}$  eller  $\text{-}$ .
- Når den ønskede værdi er indstillet, tryk på  $\text{P}$  for at kvittere.
- Tryk 2 gange på  $\text{☐}$  for at forlade menuen.

## Tørkøling

**Gælder kun BAKER M 610.**

Aktivering af tørkøl:

- Tryk på  $\text{P} + \text{1}$  i mere end 3 sekunder.
- Tryk på  $\text{+}$  indtil displayet viser **dC**.
- Ved tryk på  $\text{P}$  vises **H1**.
- Tørkøl tilkobles ved at trykke på  $\text{+}$  eller  $\text{-}$ .
- Displayet viser **H0** og lampen for tørkøl lyser.
- Tryk på  $\text{P}$  for at kvittere.
- Tryk 2 gange på  $\text{☐}$  for at forlade menuen.

De-aktivering af tørkøl:

Samme fremgangsmåde som ovenfor, men vælg **H1** for normal drift.

## Optøning

**Gælder kun BAKER M 610.**

Aktivering af optøningsprogrammet:

- Tryk på  $\text{P} + \text{1}$  i mere end 3 sekunder.
- Tryk på  $\text{+}$  indtil displayet viser **UF**.
- Ved tryk på  $\text{P}$  vises **off**.
- Optøning tilkobles ved at trykke på  $\text{+}$  eller  $\text{-}$ .
- Displayet viser **on** og lampen for optøning lyser.
- Tryk på  $\text{P}$  for at kvittere.
- Tryk 2 gange på  $\text{☐}$  for at forlade menuen.

## De-aktivering af optøningsprogrammet:









Samme fremgangsmåde som ovenfor, men vælg **off** for normal drift.

## Afrimning

Den normale afrimning foregår automatisk 4 gange i døgnet. Hvis skabet er under ekstrem hård belastning (hyppige åbninger af dør og hyppig udskiftning af varer), kan det blive nødvendigt at gennemføre en manuel afrimning. Den manuelle afrimning gennemføres ved at slukke og starte skabet. Skabet vil da starte med at afrime. Den

næste afrimning sker automatisk 6 timer senere.  lyser som indikation af, at en afrimning er i gang.

Det er muligt at ændre antallet af afrimninger pr. døgn på følgende måde:

- Tryk på  +  i mere end 3 sekunder.
- Tryk på  indtil displayet viser **dEF**.
- Ved tryk på  vises den indstillede værdi.
- Værdien ændres ved at trykke på  eller .
- Når den ønskede værdi er indstillet, tryk på  for at kvittere.
- Tryk 2 gange på  for at forlade menuen.



**Brug ikke skarpe eller spidse genstande til at accelerere afrimningsprocessen.**

## Strømsvigt

Ved strømsvigt husker styringen den indstillede temperatur, og starter igen, når strømmen kommer tilbage.

## Rengøring



**Før rengøring skal skabet afbrydes på stikkontakten.**

Der må ikke spules med vand i kompressorummet og ved køleelementet, da der kan opstå kortslutninger, skader og lign. på de elektriske dele.

Med passende mellemrum skal det indvendige og udvendige møbelrum rengøres med en svag sæbeopløsning og efterses grundigt, inden møblet sættes i drift igen.

Møblets udvendige flader kan vedligeholdes med plejespray for rustfri stål.



Rengøringsmidler indeholdende klor eller klorforbindelser, samt andre aggressive midler **må ikke anvendes**, da de kan forårsage tæring på de rustfrie flader og på det indvendige kølesystem.

Kompressorrummet og især kondensatoren skal holdes fri for støv og snavs, hvilket gøres bedst med en støvsuger og en stiv børste. Filtrene på kondensatoren og i frontpanelet kan afmonteres og rengøres i opvaskemaskine ved max. 50°C. Få evt. rengøring af kondensatoren noteret i rengøringsplanen.

## Service

Kølesystemet og den hermetisk lukkede kompressor kræver intet tilsyn - kun renholdelse.

Svifter kølevirkningen, må De først undersøge, om årsagen er utidig afbrydelse ved stikkontakten eller en afbrydelse i sikringsgruppen.

Kan grunden til kølevirkningens ophør ikke findes, må De henvende Dem til Deres leverandør. Ved henvendelse bedes skabets typenavn, partnummer og serienummer opgivet. TYPE, PART NO og SER. NO kan findes på typenummerskiltet.

Placering af typenummerskiltet:

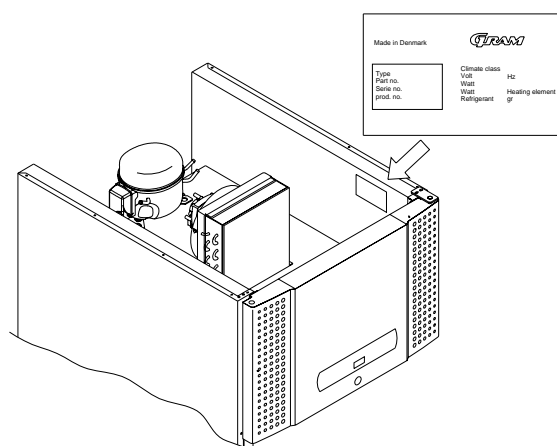

## Bortskaffelse

Når det udtjente køleskab skal bortskaffes, skal det ske på en miljømæssig korrekt og forsvarlig måde. Vær opmærksom på reglerne for bortskaffelse. Der kan være særlige krav/betingelser, der skal overholdes.

Elektrisk og elektronisk udstyr (EEE) indeholder materialer, komponenter og stoffer, der kan være farlige og skadelige for menneskers sundhed og for miljøet, når affaldet af elektrisk og elektronisk udstyr (WEEE) ikke bortskaffes korrekt.

Produkter, der er mærket med nedenstående "overkrydsede skraldespand", er elektrisk og elektronisk udstyr. Den krydsede skraldespand symboliserer, at affald af elektrisk og elektronisk udstyr ikke må bortskaffes sammen med usorteret husholdningsaffald, men skal indsamles særskilt.

Til dette formål har alle kommuner etableret indsamlingsordninger, hvor affald af elektrisk og elektronisk udstyr gratis kan afleveres af borgerne på genbrugsstationer eller andre indsamlingssteder eller hentes direkte fra husholdningerne. Nærmere information skal indhentes hos kommunens tekniske forvaltning.

Desuden henvises til vor hjemmeside: [www.gram-commercial.com](http://www.gram-commercial.com)



## ENGLISH

### Location

The cabinet should be located in a dry and adequately ventilated room.

To ensure efficient operation, it must not be placed in direct sunlight or against heat-emitting surfaces. The cabinet is designed to operate in an ambient temperature of up to +40°C.

Stainless steel cabinets: Avoid placement of the cabinet in a chlorine/acid-containing environment (swimming-bath etc.) due to risk of corrosion.

### Important!



**Do not block vent holes in the front panel.**

**Do not damage the refrigeration system.**

**Do not use electrical devices inside the cabinet.**



To ensure correct and efficient air flow in the cabinet, the shaded areas must be kept free of products.

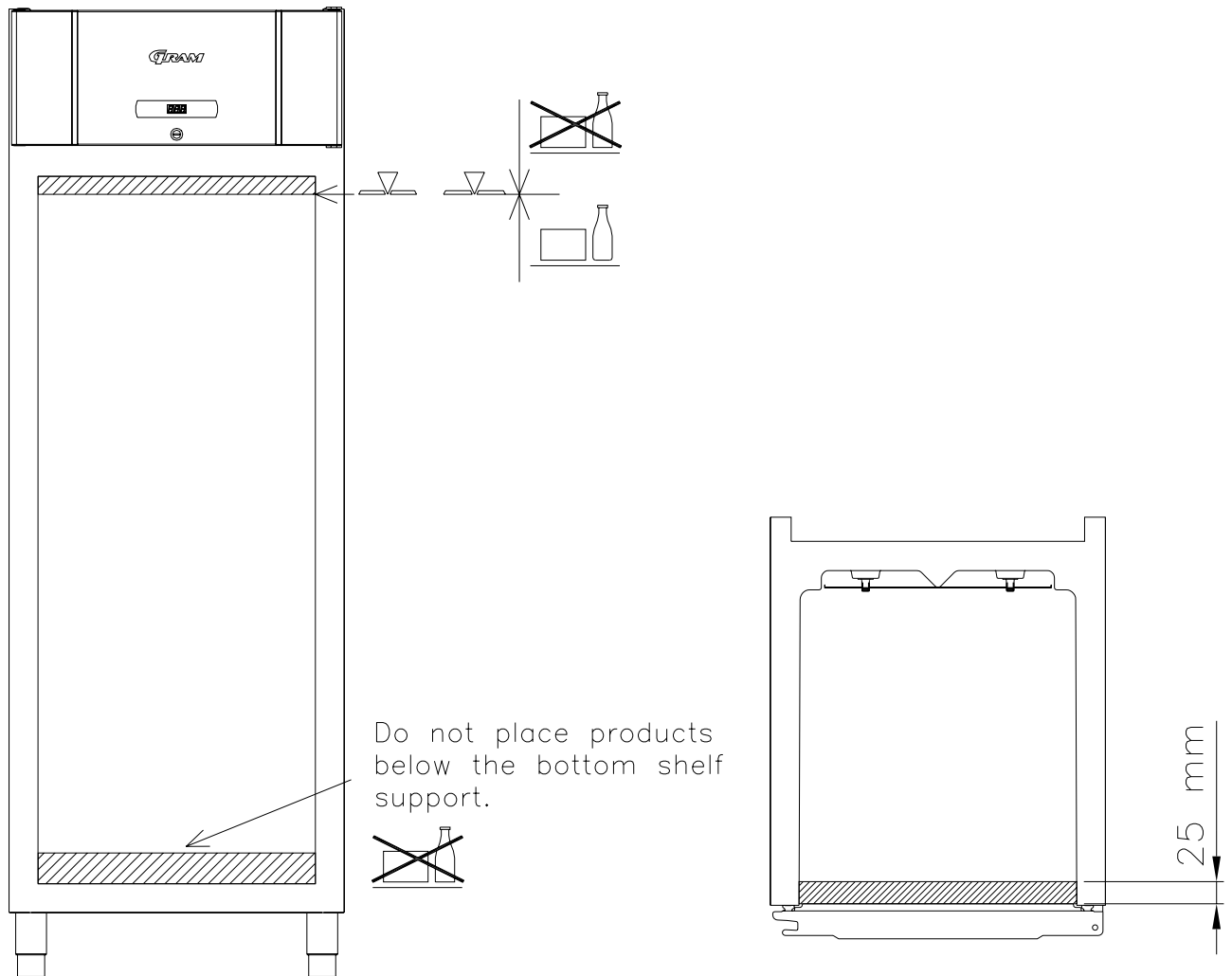

All products to be stored, that are not wrapped or packed, must be covered in order to avoid unnecessary corrosion of the inner parts of the cabinet.

## Electrical connection

The cabinet is intended for connection to alternating current. The connection values for voltage (V) and frequency (Hz) are given on the nameplate inside the cabinet. Power must be connected via a wall socket. The wall socket should be easily accessible. All earthing requirements stipulated by the local electricity authorities must be observed. The cabinet plug and wall socket should then give correct earthing. If in doubt, contact your local supplier or authorized electrician.



### **Warning !**

**This cabinet must be earthed.**

The flexible cord fitted to this appliance has three cores for use with a 3-pin 13-Amp or 3-pin 15-Amp plug. If a B.S. 1363 (13-Amp) fused plug is used, it should be fitted with a 13-Amp fuse.

### **Important**

The wires in this mains lead are coloured in accordance with the following code:  
GREEN-AND-YELLOW: EARTH                      BLUE: NEUTRAL  
BROWN: LIVE

The colours of the wires in the mains lead of this appliance might not correspond with the colour marking identifying the terminals in your plug.

Proceed as follows:

Connect the GREEN-AND-YELLOW wire to the plug terminal marked by "E" or an earth symbol, or coloured GREEN-AND-YELLOW.

Connect the BLUE wire to the plug terminal marked "N" or coloured BLACK. Connect the BROWN wire to the plug terminal marked "L" or coloured RED.

## Starting up

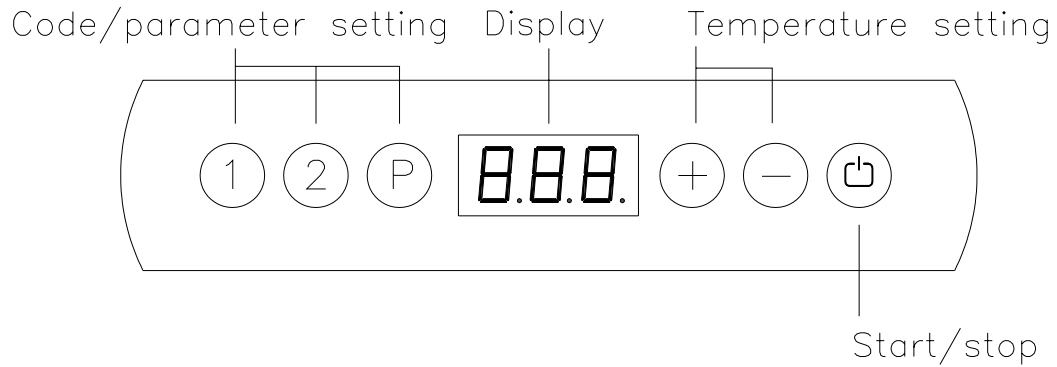

Plug in the cabinet



To start, press the START/STOP key.

If the cabinet does not start immediately, and  lights, it is because defrosting is taking place.

To cancel the defrost program, press keys  and  for more than 3 seconds.

 is turned off.

To turn off the cabinet, push  for more than 3 seconds.



### **Servicing:**

Make sure the appliance is switched off at the socket before service is performed on electrical parts. It is not sufficient to switch off the cabinet by the START/STOP key as there will still be voltage to some electrical parts of the cabinet.

## Temperature setting

### Temperature control:

Ⓟ Press to see the cabinet temperature setting; the display will show the set temperature.

### Temperature regulation:

Temperature up: Keep Ⓟ pressed. At the same time, press ⊕.  
Each time ⊕ is pressed the temperature will change one degree. When the display shows the desired temperature let go of the two keys and the setting has been made.

Temperature down: Keep Ⓟ pressed. At the same time, press ⊖.  
Each time ⊖ is pressed the temperature will change one degree. When the display shows the desired temperature let go of the two keys and the setting has been made.

## Error codes on the display

- F1** If code F1 is displayed it means that the cabinet temperature sensor is defective and service assistance should be requested. In the meantime the cabinet itself will maintain the set temperature by the memory of the controller.
- F2** If the display alternates between temperature and error code F2 there are problems with the temperature sensor on the evaporator. This has no effect on the operation of the cabinet, but the sensor should be replaced as soon as possible. Request service assistance.
- F3** If the display alternates between temperature and error code F3 there are problems with the temperature sensor on the condenser. This has no effect on the operation of the cabinet, but the sensor should be replaced as soon as possible. Request service assistance.  
**NOTE!** Applies only to cabinets with built-in compressor.
- • If the dots in the display flash, it indicates that the condenser temperature is too high. Switch off the cabinet at the mains and see whether the condenser has been covered. If this is not the case, the high temperature might be the result of dirt on the condenser. The condenser can be cleaned with a brush or vacuum cleaner. Switch on the cabinet again. After an hour, the cabinet should run normally. If the dots begins flashing again, request service assistance.  
**NOTE!** Applies only to cabinets with built-in compressor.

## Temperature alarm

Temperature alarm – display.

The controller is equipped with a temperature alarm, that monitors the cabinet temperature. The temperature value that activates the alarm, can be set by the user. If the temperature exceeds the set value, the display starts flashing according to the set time delay.

To reset the alarm, turn the cabinet on and off.

### Setting the alarm value (setting range -35°C to +25°C – default +25°C):

- Push **(P)** + **(1)** for more than 3 seconds.
- Push **(+)** until the display shows **dPL**.
- Push **(P)** to view the alarm value.
- Use the **(+)** or **(-)** keys to set the value.
- Push the **(P)** key to confirm the new value. Press **(☐)** twice to exit the menu.

### Setting the time delay (setting range 0 to 120 min. – default 60 min.):

Proceed as above, except the parameter for time delay is **dPt**.

## Potential free alarm relay

Connector no. 19 on the power PCB is for connecting a remote alarm. A relay closes the circuit, if the temperature has been too high or too low according to the set time delay.

### Setting the upper alarm value (setting range -35°C to +25°C):

- Push **(P)** + **(1)** for more than 3 seconds.
- Push **(+)** until the display shows **HAr**.
- Push **(P)** to view the alarm value.
- Use the **(+)** or **(-)** keys to set the value.
- Push the **(P)** key to confirm the new value. Press **(☐)** twice to exit the menu.

### Setting the lower alarm value (setting range -35°C to +25°C):

Proceed as above, except the parameter for lower alarm value is **LAr**.

### Setting the time delay (setting range 0 to 120 min. – default 60 min.):

Proceed as above, except the parameters for upper and lower alarm time delay are **HAt** and **LAt** respectively.

## Door monitoring

Door alarm.

If the door has been open for longer than the set time delay, an acoustic alarm will sound to indicate an open door.

Setting the delay (setting range 0 to 15 min – factory setting 5 min):

- Press  $\text{P} + \text{1}$  for more than 3 seconds.
- Press  $\text{+}$  until **dAt** is shown on the display.
- Press  $\text{P}$  to display the current setting.
- Press  $\text{+}$  or  $\text{-}$  to change the setting.
- Once the required value has been selected, press  $\text{P}$  to confirm the new setting.
- Press  $\text{⏏}$  twice to exit the menu.

## Dry refrigeration

**Applies only to BAKER M 610.**

To activate dry refrigeration:

- Push  $\text{P} + \text{1}$  for more than 3 seconds.
- Push  $\text{+}$  until the display shows **dC**.
- Push  $\text{P}$ , **H1** is displayed.
- Use the  $\text{+}$  or  $\text{-}$  keys to set dry refrigeration.
- **H0** is displayed, and the control lamp for dry refrigeration lights up.
- Push the  $\text{P}$  key to confirm the new value. Press  $\text{⏏}$  twice to exit the menu.

To de-activate dry refrigeration:

Proceed as above, but select **H1** for normal operation.

## Rapid thaw

**Applies only to BAKER M 610.**

To activate rapid thaw:

- Push  $\text{P} + \text{1}$  for more than 3 seconds.
- Push  $\text{+}$  until the display shows **UF**.
- Push  $\text{P}$ , **off** is displayed.
- Use the  $\text{+}$  or  $\text{-}$  keys to set rapid thaw.
- **on** is displayed, and the control lamp for rapid thaw lights up.
- Push the  $\text{P}$  key to confirm the new value. Press  $\text{⏏}$  twice to exit the menu.

## To de-activate rapid thaw:

Proceed as above, but select **off** for normal operation.









## Defrosting

Defrosting is automatically performed 4 times every 24 hours. If the cabinet is operating under severe load (frequent door opening and frequent replenishment) manual defrosting can become necessary. The cabinet can be manually defrosted by switching it off and on. It will then start to defrost. The next defrost will occur 6 hours later.  lights up to indicate a defrosting cycle.



**Do not use sharp or pointed objects to accelerate the defrosting process.**

The number of daily defrosts can be changed as follows:

- Press  +  for more than 3 seconds.
- Press  until **dEF** is shown on the display.
- Press  to display the current setting.
- Press  or  to change the setting.
- Once the required value has been selected, press  to confirm the new setting.
- Press  twice to exit the menu.

## Power failure

In the event of a power failure, the control remembers the temperature setting and restarts the cabinet when power is restored. If the power failure persists for some time, the control might revert to the factory setting.

## Cleaning



**Always disconnect the cabinet before cleaning.**

Do not flush compressor compartment and evaporator with water as this may cause short-circuits in the electrical system.

The cabinet should be cleaned internally with a mild soap solution at suitable intervals and checked thoroughly before it is put into operation again.

For the external maintenance – use stainless steel polish.



Cleansing agents containing chlorine or compounds of chlorine as well as other corrosive means, **may not be used**, as they might cause corrosion to the stainless panels of the cabinet and the evaporator system.

The compressor compartment and in particular the condenser must be kept free from dust and dirt. This is best done with a vacuum cleaner and a brush.

The air filters on the condenser and the front panel can be removed and cleaned in a dishwasher at max. 50°C.

## Service

The refrigerating system and the hermetically sealed compressor require no maintenance. However the condenser and air filter requires regular cleaning.

If refrigeration fails, first look to see whether the cabinet has been unintentionally switched off, or whether a fuse has blown. If the cause of failure cannot be found, contact your supplier quoting TYPE, PART NO and SER. NO of the cabinet. This information can be found on the nameplate.

### Placement of the nameplate:

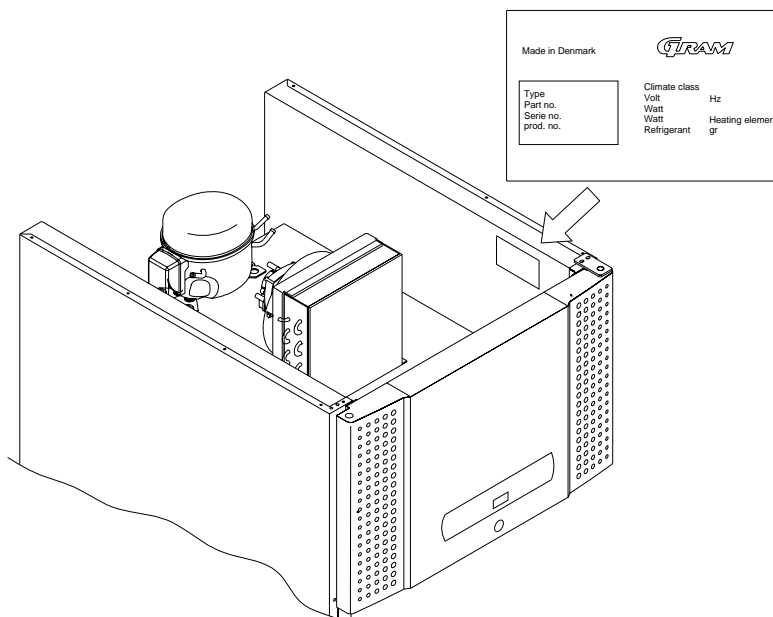

## Disposal

If the cabinet is to be disposed of, please do so in an environmentally correct way. There are special requirements/conditions to be observed.



# DEUTSCH

## Aufstellen

Das Gerät ist in einem trockenen, gut belüfteten Raum an einem Platz ohne direkte Sonneneinstrahlung in ausreichendem Abstand zu Heizkörpern und anderen Wärmequellen aufzustellen. Die Konstruktion des Schrankes erlaubt seinen Einsatz in einer Umgebungstemperatur bis zu +40°C.

Schränke mit Beinen werden mit Hilfe der einstellbaren Beine waagrecht aufgestellt.

Rostfreie Schränke: Vermeiden Sie Platzierung des Schrankes in einem Chlor/Säure-hältigen Klima (Schwimm-Bad usw.) wegen der Gefahr für Korrosion.

## Wichtig!



**Die Belüftungsöffnungen in der Frontverkleidung des Schrankes dürfen niemals verdeckt/verstopft werden.**

**Den Kühlkreislauf nicht beschädigen.**

**Keine Elektrogeräte im Schrankinnern verwenden.**

Um die erforderliche Luftzirkulation/Kühlung im Möbel zu Gewähr leisten, darf in den schraffierten Bereichen kein Kühlgut untergebracht werden.

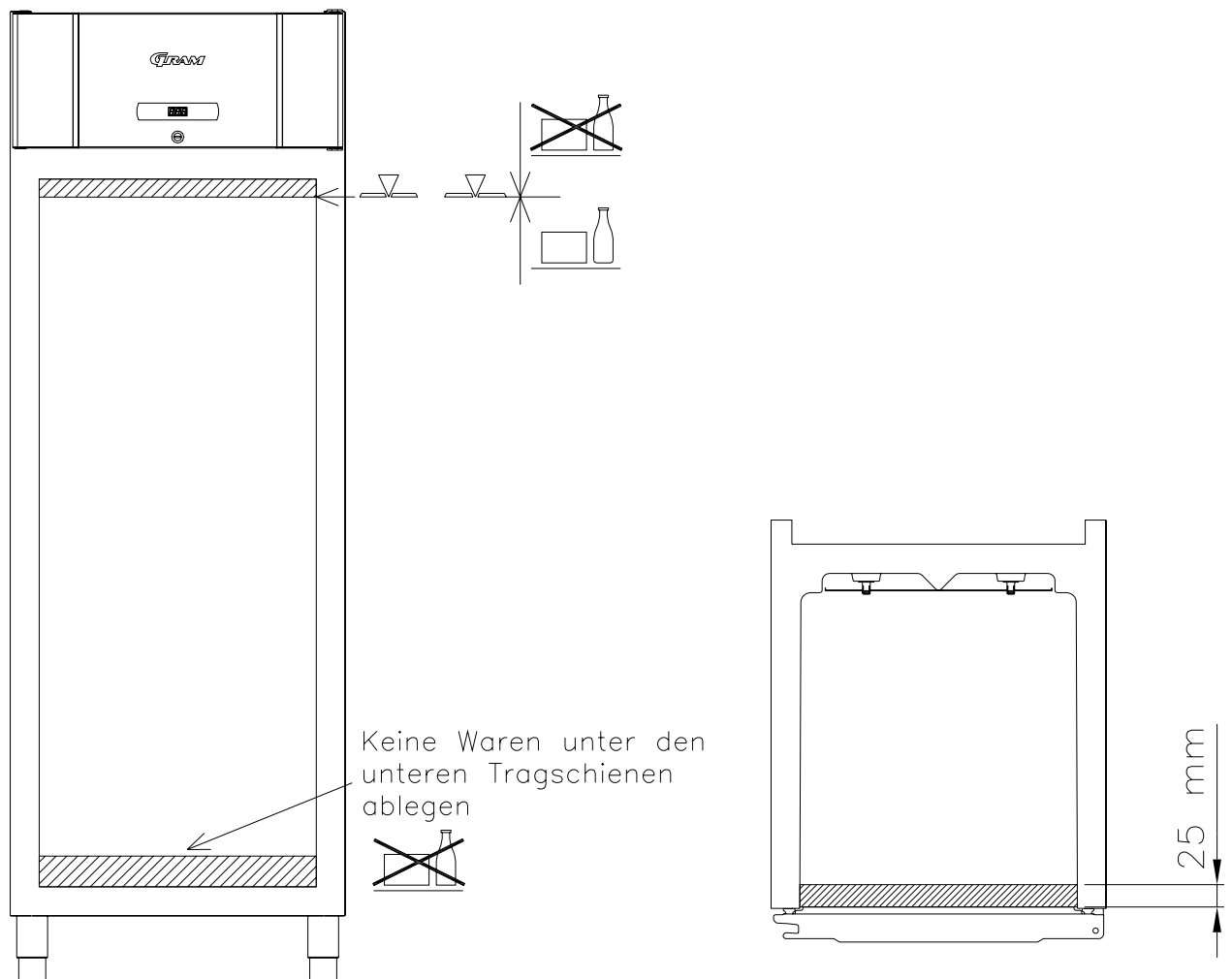

Alle unverpackten Lebensmittel, die im Schrank gelagert werden sollen, sind zu bedecken, um unnötige Korrosion des Schrankinnern, u.a. des Verdampfers, zu vermeiden.

## Stromanschluß

Netzanschluß 220-230 V/50 Hz an eine geerdete Steckdose (Schuko). Die übrigen Anschlußwerte gehen aus dem Typenschild hervor.

Bei Unklarheiten bezüglich des Anschlusses fragen Sie bitte Ihren Lieferanten.

## Inbetriebnahme

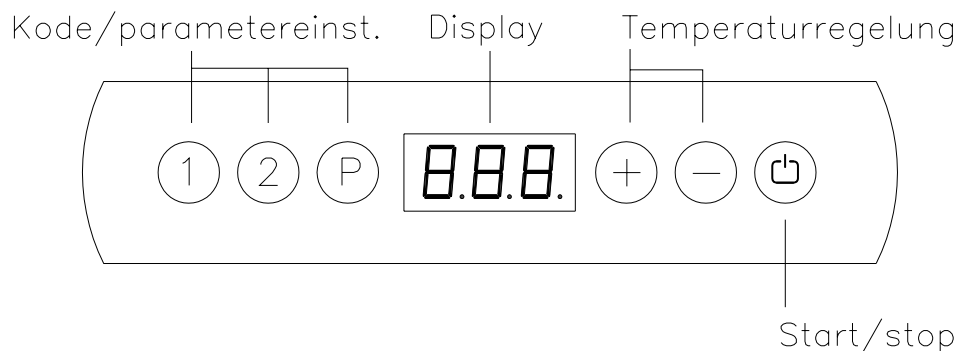

Den Schrank an das Stromnetz anschließen.



Zum Einschalten des Schrankes die Taste START/STOP drücken; alle Dioden leuchten für einige Sekunden.

Startet der Kompressor nicht sofort, und leuchtet die Diode , so erfolgt gerade ein Abtauvorgang.

Um den Abtauvorgang beim Einschalten des Schrankes zu überspringen, drücken Sie



und  für mehr als drei Sekunden.  erlischt.

Zum Ausschalten des Geräts,  länger als 3 Sekunden drücken.



### Im Servicefall:

Vor Servicearbeiten an den elektrischen Komponenten ist der Netzstecker zu ziehen. Es reicht **nicht** aus, den Schrank mit der Taste START/STOP abzuschalten, da bestimmte Teile der elektrischen Anlage weiterhin Spannung führen.



## Temperaturregelung

### Temperaturkontrolle:



Mit dieser Taste können Sie die eingestellte Temperatur anzeigen. Die Temperatur wird im Display angezeigt.

### Temperatureinstellung:

Temperatur erhöhen: Halten Sie  gedrückt, und drücken Sie gleichzeitig .

Mit jedem Druck auf  erhöht sich die Temperatureinstellung um ein Grad. Sobald das Display die gewünschte Temperatur zeigt, beide Tasten loslassen – die Einstellung ist damit gespeichert.

Temperatur senken: Halten Sie  gedrückt, und drücken Sie gleichzeitig .

Mit jedem Druck auf  reduziert sich die Temperatureinstellung um ein Grad. Sobald das Display die gewünschte Temperatur zeigt, beide Tasten loslassen – die Einstellung ist damit gespeichert.

## Fehlercodes im Display

- F1** Wenn das Display den Fehlercode F1 anzeigt, ist der Temperaturfühler im Schrank defekt, und der Kundendienst sollte gerufen werden. Der Schrank versucht zwischenzeitlich mit Hilfe des Speichers der Steuerung, die eingestellte Temperatur zu halten.
- F2** Der Fehlercode F2 bedeutet eine Störung des Temperaturfühlers am Verdampfer. Dies beeinträchtigt den Betrieb des Schrankes nicht, aber der Fühler sollte baldmöglichst ersetzt werden. Kundendienst rufen.
- F3** Zeigt das Display F3 an, liegt eine Störung des Temperaturfühlers am Verflüssiger vor. Dies beeinträchtigt den Betrieb des Schrankes nicht, aber der Fühler sollte baldmöglichst ersetzt werden. Kundendienst rufen.  
**ACHTUNG!** Gilt nur für Schränke mit eingebautem Kompressor.
- .. Wenn die Punkte im Display blinken, deutet das auf eine zu hohe Verflüssigertemperatur hin. Schalten Sie den Kühl- oder Gefrierschrank am Netzschalter ab, und prüfen Sie, ob der Verflüssiger frei ist. Ist er nicht zugedeckt, kann die hohe Temperatur durch Verschmutzung bedingt sein. Der Verflüssiger ist zu reinigen. Verwenden Sie dazu eine Bürste oder einen Staubsauger. Schrank wieder einschalten. Nach ca. einer Stunde läuft der Schrank wieder normal. Falls beide Punkte erneut aufleuchten, Kundendienst rufen.  
**ACHTUNG!** Gilt nur für Schränke mit eingebautem Kompressor.

## Temperaturalarm

Temperaturalarm – Display.

Die Steuerung ist mit einem Temperaturalarm ausgerüstet, der die Schranktemperaturständig überwacht. Die Grenztemperatur, die den Alarm auslöst, kann nach Wunsch eingestellt werden. Überschreitet die Schranktemperatur diese Grenze, beginnt das Display nach Ablauf der eingestellten Zeitverzögerung zu blinken.

Alarmeinrichtung (Einstellbereich -35 °C bis +25 °C – Werkseinstellung +25 °C):

- $\textcircled{P}$ +  $\textcircled{1}$  länger als 3 Sekunden drücken.
- $\textcircled{+}$  drücken, bis **dPL** im Display erscheint.
- Nach Druck auf  $\textcircled{P}$  erscheint der eingestellte Wert.
- Der Wert wird durch Druck auf  $\textcircled{+}$  oder  $\textcircled{-}$  geändert.
- Nach Einstellung des Sollwerts, mit Druck auf  $\textcircled{P}$  bestätigen.
- Zum Verlassen des Menüs,  $\textcircled{\text{↵}}$  zweimal drücken.

Einstellen der Zeitverzögerung (Einstellbereich 0 bis 120 Min. – Werkseinstellung 60 Min.):

Einstellung wie oben; der Parameter für die Zeitverzögerung heißt **dPt**.

## Potenzialfreies Alarmrelais

Relais schließt, wenn die Temperatur nach Ablauf der eingestellten Zeitverzögerung zu hoch oder zu niedrig war.

Einstellen des oberen Alarm-Grenzwerts (Einstellbereich -35 °C bis +25 °C):

- $\textcircled{P}$ +  $\textcircled{1}$  länger als 3 Sekunden drücken.
- $\textcircled{+}$  drücken, bis **HAr** im Display erscheint.
- Nach Druck auf  $\textcircled{P}$  erscheint der eingestellte Wert.
- Der Wert wird durch Druck auf  $\textcircled{+}$  oder  $\textcircled{-}$  geändert.
- Nach Einstellung des Sollwerts, mit Druck auf  $\textcircled{P}$  bestätigen.
- Zum Verlassen des Menüs,  $\textcircled{\text{↵}}$  zweimal drücken.

Einstellen des unteren Alarm-Grenzwerts (Einstellbereich -35 °C bis +25 °C):

Einstellung wie oben; der Parameter für den unteren Alarmgrenzwert heißt **LAr**.

Einstellen der Zeitverzögerung (Einstellbereich 0 bis 120 Min. – Werkseinstellung 60 Min.):

Einstellung wie oben; der Parameter für die Zeitverzögerung heißt **HAt** bzw. **LA**t für den oberen und unteren Grenzwert.

## Türüberwachung

Türalarm. Ein akustisches Signal ertönt, wenn die Tür länger als der eingestellten Zeitverzögerung geöffnet bleibt.

Einstellen der Zeitverzögerung (Einstellbereich 0 bis 15 Min. – Werkseinstellung 5 Min.):

- (P) + (1) länger als 3 Sekunden drücken.
- (+) drücken, bis **dAt** im Display erscheint.
- Nach Druck auf (P) erscheint der eingestellte Wert.
- Der Wert kann durch Druck auf (+) oder (-) geändert werden.
- Nach Einstellung des Sollwerts, durch Druck auf (P) bestätigen.
- Zum Verlassen des Menüs, (☐) zweimal drücken.

## Trockenkühlen

Nur für BAKER M 610.

Einschalten der Trockenkühlfunktion:

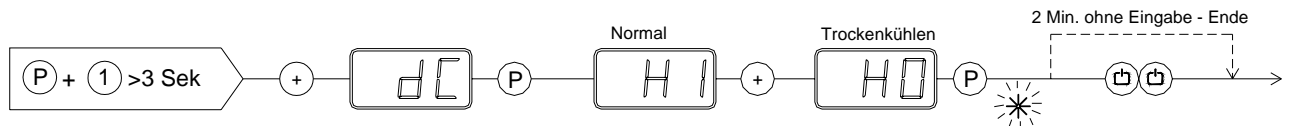

Ausschalten der Trockenkühlfunktion:

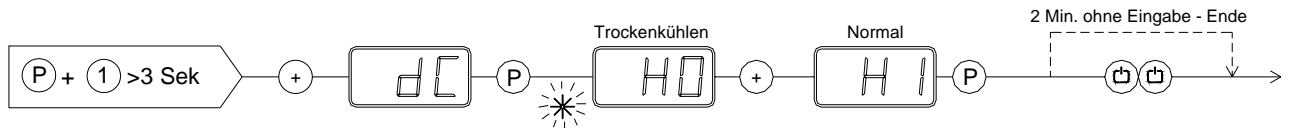

## Auftauen

Nur für BAKER M 610.

Einschalten der Auftaufunktion:

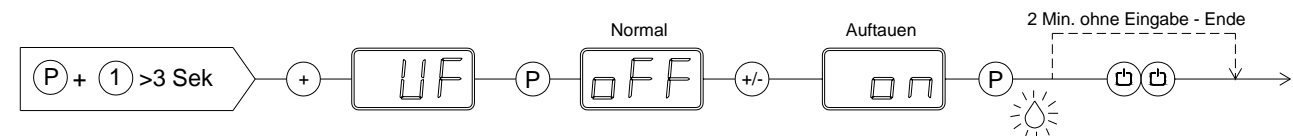

Ausschalten der Auftaufunktion:

## Abtauen

Die normale Abtauung erfolgt automatisch 4 mal innerhalb von 24 Stunden. Nur bei extremer Belastung (ständiges Öffnen der Tür bzw. Einlagern von Waren) kann ein manuelles Abtauen ratsam erscheinen. Dieses wird durch kurzes Aus- und Einschalten des Geräts ausgelöst. Die nächste Abtauung erfolgt automatisch 6 Stunden später.



**Verwenden Sie keine scharfen oder spitzen Gegenstände, um den Abtauvorgang zu beschleunigen.**

Die Anzahl der Abtauvorgänge pro 24 Std. kann folgendermaßen geändert werden:

- $\text{P}+$  ① länger als 3 Sekunden drücken.
- $\oplus$  drücken, bis **dEF** im Display erscheint.
- Nach Druck auf  $\text{P}$  erscheint der eingestellte Wert.
- Der Wert kann durch Druck auf  $\oplus$  oder  $\ominus$  geändert werden.
- Nach Einstellung des Sollwerts, durch Druck auf  $\text{P}$  bestätigen.
- Zum Verlassen des Menüs,  $\text{⏏}$  zweimal drücken.

 leuchtet als Zeichen für einen laufenden Abtauvorgang.

## Stromausfall

Die eingestellte Temperatur bleibt auch bei Stromausfall bis zum selbsttätigen Start gespeichert. Nur bei sehr langen Stromausfällen kann der Speicherwert verloren gehen - die Steuerung greift dann auf die ab Werk eingestellte Temperatur zurück.

## Reinigung



**Vor Reinigungsarbeiten, den Netzstecker ziehen.**

Kompressorraum und Kühlelement dürfen nicht mit Wasser abgespritzt werden, weil dabei Kurzschlüsse und andere Schäden an der elektrischen Anlage entstehen können.

In geeigneten Zeitabständen muss der Schrank innen und außen mit einer schwachen Seifenlösung gereinigt und auf Beschädigungen kontrolliert werden, bevor das Kühlmöbel wieder in Betrieb genommen wird.

Die Außenflächen des Schrankes können mit Pflegemittel für rostfreien Stahl behandelt werden.



Reinigungsmittel, die Chlor oder Chlorverbindungen enthalten, sowie andere aggressive Mittel **dürfen nicht verwendet werden**, da sie Korrosion an den rostfreien Flächen und dem inneren Kältesystem verursachen können.

Der Kompressorraum und insbesondere der Verflüssiger sind von Verschmutzungen und Staub frei zu halten, wozu ein Staubsauger und eine harte Bürste am besten geeignet sind. Die Filter am Verflüssiger und in der Frontverkleidung können abgenommen und in der Spülmaschine bei max. 50°C gereinigt werden. Nehmen Sie die Reinigung des Verflüssigers ggf. in den Reinigungsplan auf.

## Wartung und Kundendienst

Die Wartung eines Kältesystems mit hermetischem Kompressor beschränkt sich auf eine gelegentliche Reinigung.

Bei Störungen überprüfen Sie bitte zuerst, ob das Gerät Strom hat, dann die Störungsanzeige am Display. Falls Sie die Störung nicht selbst beheben können, benachrichtigen Sie den Kundendienst unter Angabe des Gerätetyps. TYP, TEILENR und SER.-NR sind dem Typenschild zu entnehmen.

Platzierung des Typenschildes:

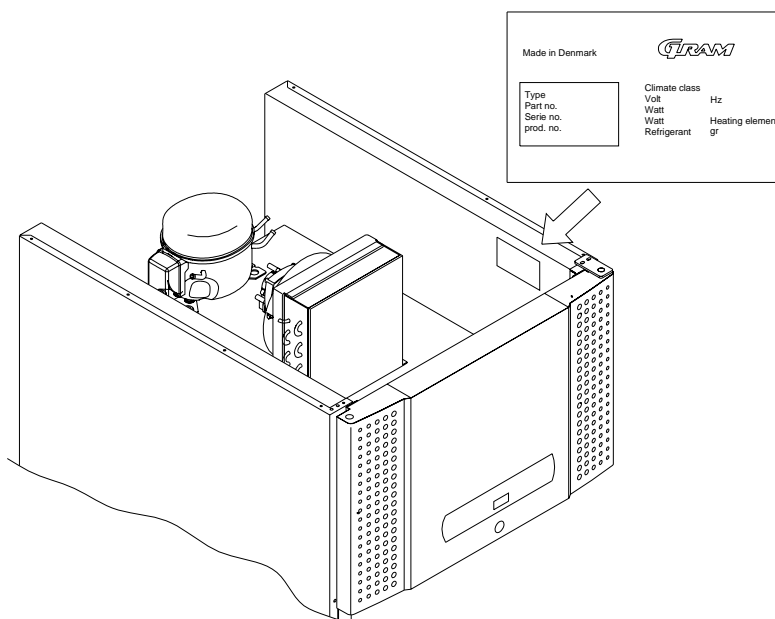

## Entsorgung

Wenn das Gerät entsorgt werden muß, sollte dies auf eine umweltfreundliche und ordnungsgemäße Weise stattfinden.  
Bitte entsprechende Gesetze und Vorschriften über die Entsorgung beachten.



# EN FRANÇAIS

## Mise en place

Placer l'armoire dans un endroit sec et convenablement ventilé.

Pour assurer un fonctionnement efficace, éviter l'exposition directe au soleil et la proximité des sources de chaleur. L'armoire est construite de façon à pouvoir fonctionner à une température ambiante allant jusqu'à +40°C.

Les armoires qui sont fournies avec des pieds doivent être équilibrées à l'aide des vis de réglage qui se trouvent sous l'armoire.

Armoire en version inoxydable: Eviter l'installation en milieu très chargé en chlore/acide (piscine ou milieu de ce genre) à cause d'un danger de corrosion.

## Important!



**Ne pas laisser s'obstruer les ouvertures de ventilation derrière les grilles de protection de la façade.**

**Ne pas détériorer le circuit de refroidissement.**

**Ne pas utiliser d'appareils électriques à l'intérieur de la chambre de conservation.**



## Raccordement électrique

Cette armoire est prévue pour une alimentation 220/230 V, courant alternatif, 50 Hz.

Les valeurs de raccordement sont indiquées sur la plaque signalétique apposée à l'intérieur de l'armoire.

En présence de conditions particulières, il est conseillé de s'adresser à son revendeur ou à son électricien avant de raccorder le nouveau matériel.

## Mise en marche

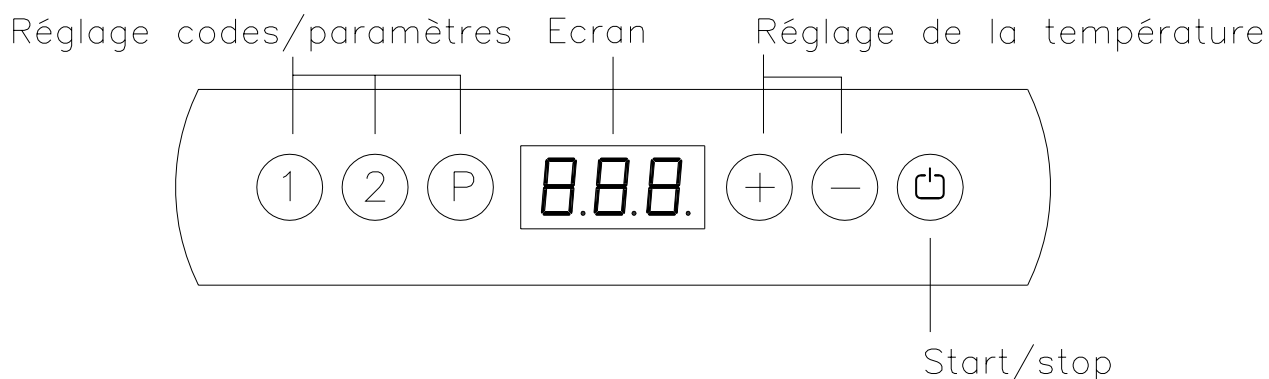



Brancher l'appareil au niveau de la prise.



Appuyer sur la touche START/STOP pour allumer l'appareil, toutes les diodes s'allument pendant quelques secondes.

Si l'appareil ne démarre pas tout de suite et la diode  s'allume, c'est qu'un dégivrage est en cours.

Pour annuler le dégivrage de mise en route, appuyer sur  et  pendant plus de 3 secondes.

 s'éteint.

Pour éteindre l'appareil, appuyer sur  pendant plus de 3 secondes.



### En cas d'opération de maintenance:

sur les parties électriques, couper le courant au niveau de la prise. Il ne suffit **pas** d'éteindre l'appareil au niveau de la touche START/STOP, car il y aurait toujours de la tension dans certains éléments électriques de l'appareil.

## Régulation de la température



### Contrôle de la température:





Appuyer sur cette touche pour savoir sur quelle température l'appareil est réglé. La température s'affiche sur l'écran.

### Réglage de la température:

Pour augmenter la température:

Maintenir  appuyé et appuyer en même temps sur . Chaque pression sur  modifie la température d'un degré. Lorsque l'écran affiche la température souhaitée, relâcher les touches, et le nouveau réglage est programmé.

Pour abaisser la température:

Maintenir  appuyé et appuyer en même temps sur . Chaque pression sur  modifie la température d'un degré. Lorsque l'écran affiche la température souhaitée, relâcher les touches, et le nouveau réglage est programmé.

## Codes des dysfonctionnements sur l'écran

- F1** Si le code de dysfonctionnement F1 s'affiche sur l'écran, cela signifie qu'il y a un problème au niveau du capteur de température du cabinet. Il faut appeler un technicien.  
Pendant ce temps, l'appareil va lui-même s'efforcer de maintenir la température programmée grâce à la mémoire de l'appareil.
- F2** Si le code de dysfonctionnement F2 s'affiche sur l'écran, c'est qu'il y a des problèmes avec le capteur de température sur l'évaporateur. Cela n'a aucune influence sur le fonctionnement de l'appareil, mais le capteur doit être remplacé le plus vite possible. Appeler un technicien.

**F3** Si l'écran affiche F3, c'est qu'il y a des problèmes avec le capteur du condenseur. Cela n'a aucune influence sur le fonctionnement de l'appareil, mais le capteur doit être remplacé le plus vite possible. Appeler un technicien.  
**OBS!** Ne vaut que pour les appareils avec compresseur monté.

- Si les points clignotent sur l'écran, c'est pour indiquer que la température du condenseur est trop élevée. Arrêter le réfrigérateur ou le congélateur et voir si le condenseur est recouvert. Si ce n'est pas le cas, cette température trop élevée peut signifier que le condenseur doit être nettoyé. Procéder à ce nettoyage avec une brosse ou un aspirateur. Remettre l'appareil en marche. Au bout d'une heure, l'appareil aura retrouvé son fonctionnement normal. Si les points sur l'écran se rallument, appeler alors un technicien.  
**OBS!** Ne vaut que pour les appareils avec compresseur monté.

## Alarme de la température

Alarme de la température – écran.

La commande est équipée d'une alarme pour la température destinée à surveiller constamment la température à l'intérieur de l'appareil. On peut soi-même choisir la température qui doit déclencher l'alarme. Au cas où la température dépasse la limite fixée, l'écran se met à clignoter au bout de 60 minutes.

Réglage des valeurs de l'alarme (plage de réglage de -35 °C à +25 °C – réglage usine +25 °C) :

- Appuyer sur  $\text{P}+$   $\text{1}$  pendant plus de 3 secondes.
- Appuyer sur  $\text{+}$  jusqu'à ce que le display affiche **dPL**.
- Une pression sur  $\text{P}$  fait apparaître la valeur saisie.
- Pour modifier la valeur, appuyer sur  $\text{+}$  ou  $\text{-}$ .
- Lorsque la valeur souhaitée est saisie, valider par une pression sur  $\text{P}$ .
- Pour quitter le menu, appuyer 2 fois sur  $\text{☐}$ .

Réglage de la commande à retardement (plage de réglage de 0 à 120 min – réglage usine 60 min) :

Procéder comme ci-dessus, le paramètre pour la commande à retardement s'appelant **dPt**.

## Relais d'alarme sans potentiel

Le raccordement n°19 du circuit est prévu pour l'alarme à distance. Un relais est activé lorsque la température a été trop haute ou trop basse pendant plus d'une heure.

### Réglage de la valeur-alarme supérieure (plage de réglage entre -35 °C et +25 °C) :

- Appuyer sur  $\text{P} + \text{1}$  pendant plus de 3 secondes.
- Appuyer sur  $\text{+}$  jusqu'à ce que le display affiche **HAr**.
- Une pression sur  $\text{P}$  fait apparaître la valeur saisie.
- Pour modifier la valeur, appuyer sur  $\text{+}$  ou  $\text{-}$ .
- Lorsque la valeur souhaitée est saisie, valider par une pression sur  $\text{P}$ .
- Pour quitter le menu, appuyer 2 fois sur  $\text{☐}$ .

### Réglage de la valeur-alarme inférieure (plage de réglage entre -35 °C et +25 °C) :

Procéder comme ci-dessus, le paramètre de la valeur de l'alarme inférieure s'appelant **LAr**.

### Réglage de la commande temps à retardement (plage de réglage entre 0 et 120 min – réglage usine 60 min) :

Procéder comme ci-dessus, le paramètre du réglage temps à retardement s'appelant respectivement **HAt** et **LAt** pour les limites supérieure et inférieure de l'alarme.

## Surveillance de la porte

Alarme de la porte. Un signal sonore retentit si la porte est restée ouverte au moins 5 minutes.

### Réglage du temps à retardement (plage de réglage entre 0 et 15 min – réglage usine 5 min) :

- Appuyer sur  $\text{P} + \text{1}$  pendant plus de 3 secondes.
- Appuyer sur  $\text{+}$  jusqu'à ce que le display affiche **dAt**.
- Une pression sur  $\text{P}$  affiche la valeur saisie.
- Pour modifier la valeur, appuyer sur  $\text{+}$  ou  $\text{-}$ .
- Lorsque la valeur souhaitée est saisie, appuyer sur  $\text{P}$  pour valider.
- Appuyer 2 fois sur  $\text{☐}$  pour quitter le menu.

## Réfrigération sèche.

**Ne concerne que la BAKER M 610.**

Activation de la réfrigération sèche:

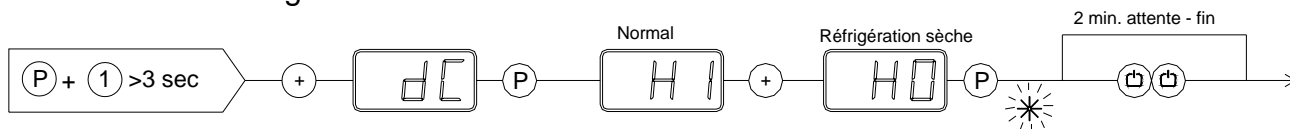

Neutralisation de la réfrigération sèche:

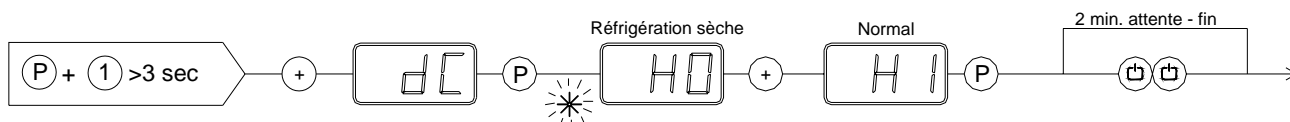

## Décongelation

Ne concerne que la BAKER M 610.

Activation de la décongelation:

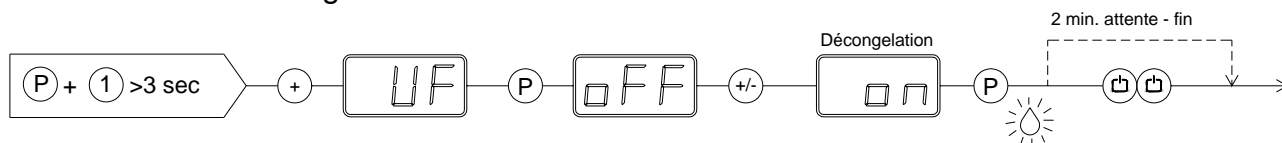

Neutralisation de la décongelation:

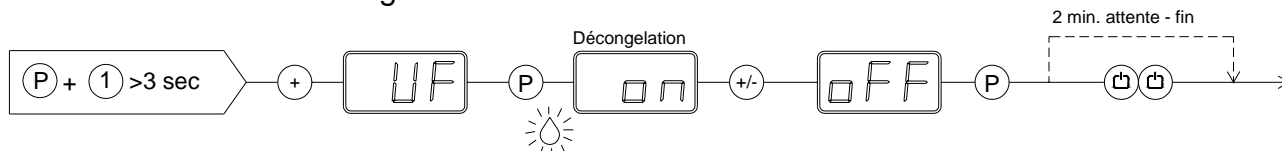

## Dégivrage

Le dégivrage normal a lieu automatiquement 4 fois par 24 heures. Au cas où l'appareil est fortement sollicité (ouvertures fréquentes et rotations nombreuses des marchandises), un dégivrage manuel peut s'avérer nécessaire. Pour l'effectuer, arrêter l'appareil puis le remettre en marche. L'appareil commencera alors un dégivrage. Le prochain aura lieu 6 heures plus tard.



**Ne pas utiliser de moyens mécaniques ou autres pour accélérer le processus de dégivrage.**

s'allume pour indiquer qu'un dégivrage est en cours.

Pour modifier le nombre de dégivrages par jour, procéder comme suit :

- Appuyer sur (P) + (1) pendant plus de 3 secondes.
- Appuyer sur (+) jusqu'à ce que le display affiche **dEF**.
- Une pression sur (P) affiche la valeur saisie.
- Pour modifier la valeur, appuyer sur (+) ou (-).
- Lorsque la valeur souhaitée est saisie, appuyer sur (P) pour valider.
- Appuyer 2 fois sur (☒) pour quitter le menu.

## Pannes de courant

En cas de panne de courant, le dispositif garde en mémoire la température programmée, et l'appareil se remet en marche après la panne du courant. En cas de panne de courant prolongée, l'appareil peut revenir au réglage effectué à l'usine.

## Nettoyage



**Avant le nettoyage, couper le courant au niveau de la prise.**

Ne pas passer le jet d'eau dans la chambre du compresseur et sur les éléments de refroidissement, car il pourrait se produire un court-circuit ou autres dommages sur les parties électriques.

A intervalles appropriés, l'intérieur et l'extérieur du meuble doivent être nettoyés avec une solution légèrement savonneuse et inspectés soigneusement avant que l'appareil ne soit remis en service.

Les surfaces extérieures du meuble peuvent être entretenues avec de l'huile pour acier.



**Ne pas utiliser** de produits nettoyants contenant du chlore ou des combinaisons au chlore, ni d'autres produits agressifs qui pourraient causer la corrosion des surfaces inoxydables et du système interne de refroidissement.

A l'aide d'un aspirateur ou d'une brosse dure, maintenir la chambre du compresseur et surtout le condensateur libres de poussière et de saletés. Les filtres du condensateur et ceux qui sont dans le panneau de contrôle peuvent se démonter et se nettoyer en lave-vaisselle à une temp. de 50°C max.

Noter éventuellement l'entretien du condensateur dans le plan de nettoyage.

## Entretien

Le système de refroidissement avec compresseur hermétiquement fermé ne demande aucune surveillance, seulement des soins de nettoyage. La couvercle qui se trouve sur le panneau peut être enlevé en tirant vers le haut.

Si l'effet de refroidissement est détectueux, vérifier d'abord si cela n'est pas dû à une interruption au niveau de la prise ou au niveau des fusibles.

Si la cause de l'arrêt du refroidissement n'est pas repérable, veuillez s'adresser au fournisseur. Indiquer alors TYPE, PART NO et SER. NO de l'appareil. TYPE, N° de PART et N° de SÉR. se trouvent sur la plaque d'identification du type.

Emplacement de la plaque d'identification du type :



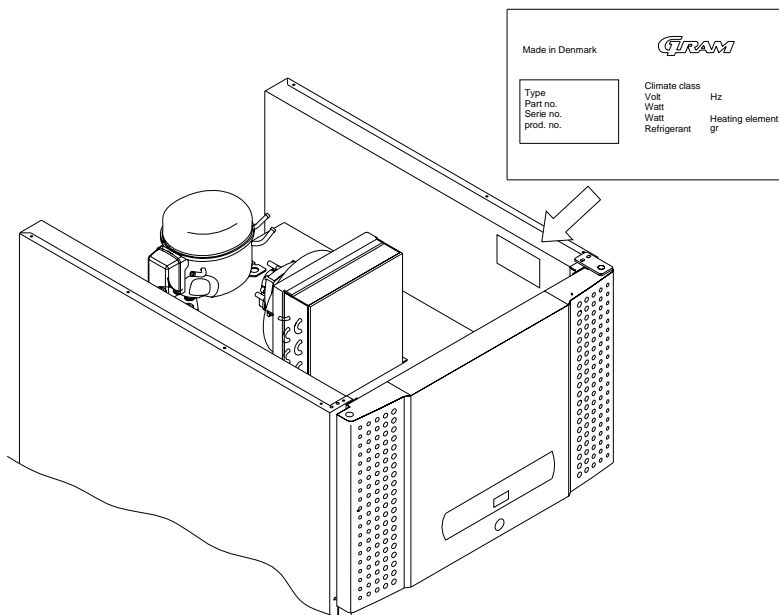

## Enlèvement

Quand l'armoire est hors service et doit être enlevée, il faut procéder de manière responsable et correcte par rapport à l'environnement. Se renseigner sur les règles concernant la mise au rebut. Il peut y avoir des exigences/conditions particulières devant être respectées.

# NEDERLANDS

## Opstellen en plaatsen

De kast bij voorkeur plaatsen in een droge en goed geventileerde ruimte.

Om verzekerd te zijn van de goede werking, de kast niet opstellen in de direkte zon of pal naast warmtebronnen (maximale omgevingstemperatuur +40°C).

Bij modellen met stelpoten moet de kast loodrecht en stabiel worden geplaatst met behulp van de stelpoten.

Kasten in roestvrije uitvoering: Zet de kasten niet in een sterk chloor- of zuurhoudende omgeving (zwemballen e.d.) op vanwege corrosiegevaar.

## Belangrijk!

Teneinde een optimale luchtcirculatie in de kast te verkrijgen is het aan te bevelen een draadrooster in laagste positie in de kast te monteren. Producten welke op de bodem van de kast worden geplaatst kunnen de luchtcirculatie verstoren.



**Zorg ervoor dat de ventilatieopeningen in de frontafscherming van de kast niet verstopt raken.**

**Beschadig het koelcircuit niet.**

**Gebruik geen elektrische apparaten binnen in de kast**

Om de vereiste luchtcirculatie/koeling in het meubel te waarborgen, moeten de gearceerde ruimten vrij van producten gehouden worden.

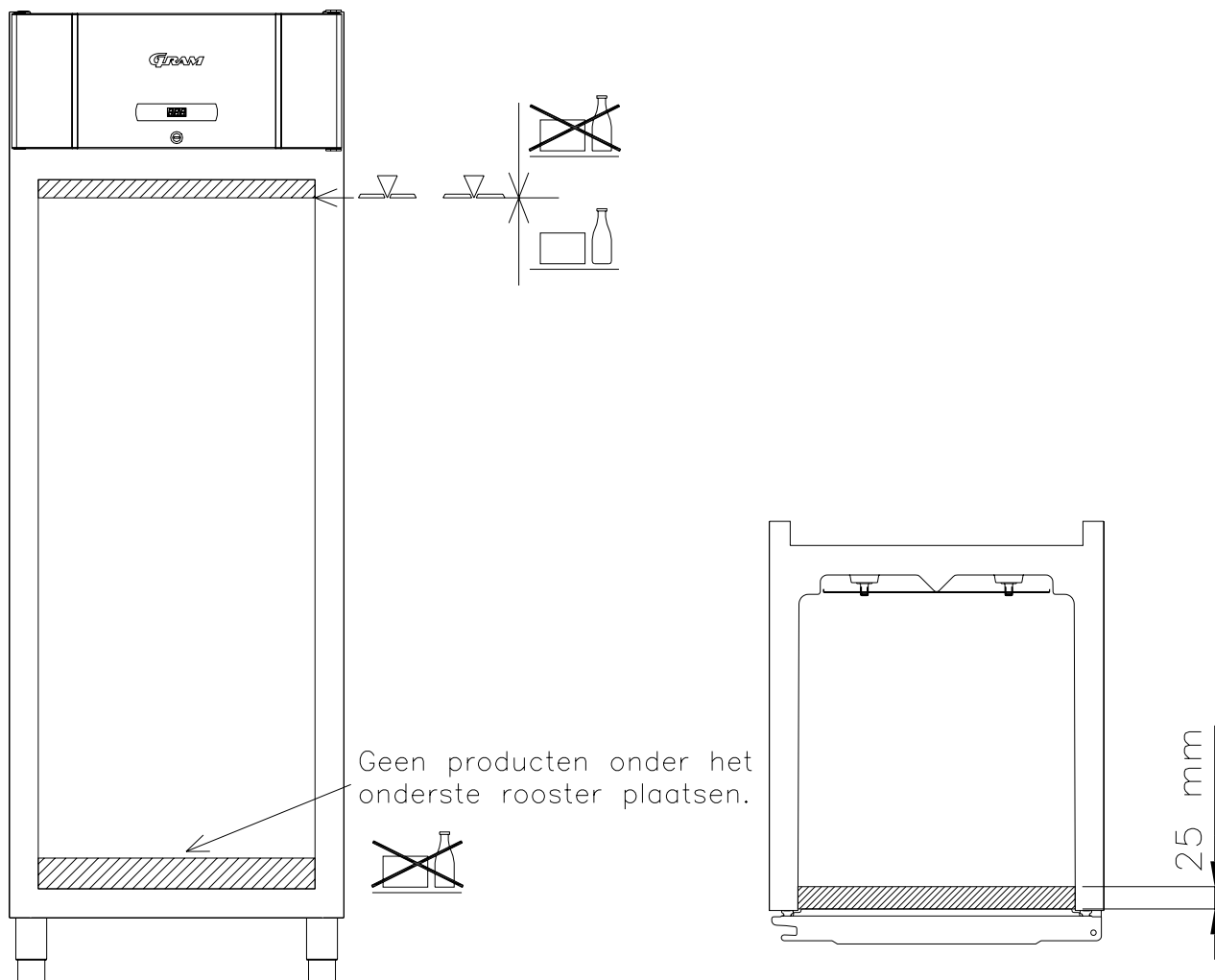

Dek alle levensmiddelen die niet bij voorbaat verpakt zijn en die in de kast moeten worden bewaard, goed af om onnodige corrosie van de delen in de kast zelf te vermijden, hieronder de verdamper.

## Electrische aansluiting

De kast is voor aansluiting aan een wisselstroomnet berekend. Aansluitspanning (220 V) en frequentie (50 Hz) zijn op het typeplaatje aangegeven.

De kast dient u aan te sluiten op een geaard stopcontact dat goed toegankelijk is.

De overige aansluitwaarden staan aangegeven op het typeplaatje binnen in de kast.

## Inbedrijfstelling

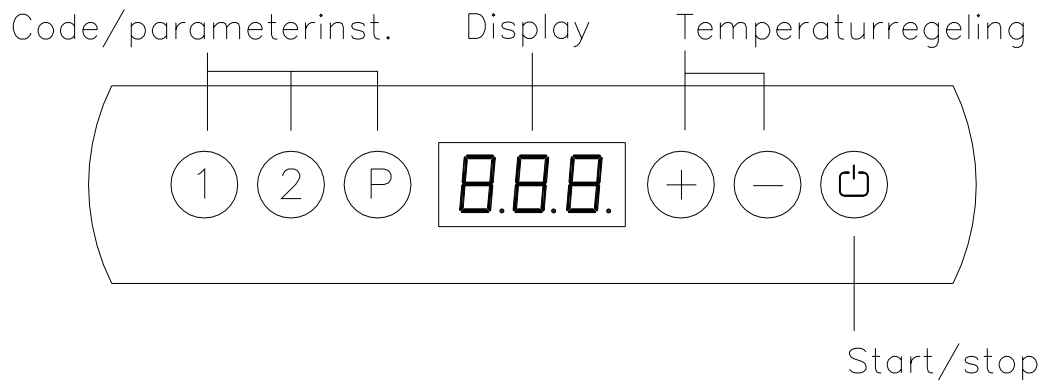





Zet de stekker in het stopcontact.



Druk op de START/STOP toets om de kast aan te zetten. Alle dioden zullen enkele seconden branden.

Er wordt ontdooid, als de kast niet meteen start en  oplicht.

Druk  +  langer dan 3 seconden op  om de startontdooing te annuleren.  
 gaat uit.

Druk langer dan 3 seconden op  om de kast uit te zetten.



### Bij service:

Als er service op de elektrische delen wordt uitgevoerd, moet de stekker uit het stopcontact gehaald worden. Het is **niet** voldoende om de kast op de START/STOP toets van het regelpaneel uit te zetten, aangezien er dan nog altijd spanning op de elektrische delen van de kast zal staan.

## Temperatuurinstelling

### Temperatuurcontrole:



Druk op deze toets om te zien op welke temperatuur de kast is ingesteld. De temperatuur verschijnt op het display.

### Temperatuurregeling:

Temperatuur omhoog: ingedrukt houden en druk tegelijkertijd op . Elke keer dat er op gedrukt wordt, verandert de temperatuur een graad. Als het display de gewenste temperatuur aangeeft, laat u de toetsen los en de instelling wordt opgeslagen.

Temperatuur omlaag: ingedrukt houden en druk tegelijkertijd op . Elke keer dat er op gedrukt wordt, verandert de temperatuur een graad. Als het display de gewenste temperatuur aangeeft, laat u de toetsen los en de instelling wordt opgeslagen.

## Foutcodes op het display

- F1** Als de foutcode F1 op het display verschijnt, betekent dit dat de temperatuurvoeler in de kast defect is en de monteur erbij gehaald moet worden.  
De kast zal in de tussentijd met behulp van het geheugen van de regeling zelf pogen de ingestelde temperatuur te bewaren.
- F2** Als het display foutcode F2 toont, zijn er problemen met de temperatuurvoeler op de verdamper. Dit heeft geen invloed op de werking van de kast, maar de voeler moet zo snel mogelijk vervangen worden.  
Haal de monteur erbij.
- F3** Als het display foutcode F3 toont, zijn er problemen met de temperatuurvoeler op de condensor. Dit heeft geen invloed op de werking van de kast, maar de voeler moet zo snel mogelijk vervangen worden.  
Haal de monteur erbij.  
**N.B.!** Geldt alleen voor kasten waarop een compressor gemonteerd is.

- Als de punten in het display knipperen, is de condensortemperatuur te hoog. Zet de koel- of vrieskast uit en controleer of de condensor afgedekt is. Als dit niet het geval is, kan de hoge temperatuur betekenen dat de condensor moet worden gereinigd. Dit moet met een borstel of stofzuiger gedaan worden. Start de kast opnieuw. Na een uurtje zal de kast weer normaal werken. Als de punten weer gaat branden, dient u de monteur erbij te halen.

**N.B.!** Geldt alleen voor kasten waarop een compressor gemonteerd is.

## Temperatuuralarm

Temperatuuralarm - display.

De regeling is voorzien van een temperatuuralarm, die de temperatuur in de kast constant bewaakt. De temperatuur waarbij het alarm geactiveerd wordt, is naar wens in te stellen. Als de temperatuur de ingestelde grens overschrijdt, begint het display naar 60 minuten te knipperen.

Instelling van de alarmwaarde (instelbereik -35°C tot +25°C – fabr.instelling +25°C)

- Druk langer dan 3 seconden op  $\text{P} + \text{1}$ .
- Druk op  $\text{+}$  totdat **dPL** op het display verschijnt.
- Als u op  $\text{P}$  drukt, verschijnt de ingestelde waarde.
- De waarde is te wijzigen door op  $\text{+}$  of  $\text{-}$  te drukken.
- Druk op  $\text{P}$  om te bevestigen nadat de gewenste waarde is ingesteld.
- Druk 2 keer op  $\text{☐}$  om het menu te verlaten.

Tijdvertraging instellen (inst.bereik 0 tot 120 min. – fabr.instelling 60 min.)

Wordt op dezelfde wijze als hierboven gedaan; de parameter voor tijdvertraging heet **dPt**.

## Spanningsvrij alarmrelais

Aansluitnummer 19 op de printkaart is bedoeld voor een afstandsalarm. Een relais sluit als de temperatuur langer dan een uur te hoog of te laag geweest is.

Instelling van de bovenste alarmwaarde (instelbereik -35°C tot +25°C)

- Druk langer dan 3 seconden op  $\text{P} + \text{1}$ .
- Druk op  $\text{+}$  totdat **HAr** op het display verschijnt.
- Als u op  $\text{P}$  drukt, verschijnt de ingestelde waarde.
- De waarde is te wijzigen door op  $\text{+}$  of  $\text{-}$  te drukken.
- Druk op  $\text{P}$  om te bevestigen nadat de gewenste waarde is ingesteld.
- Druk 2 keer op  $\text{☐}$  om het menu te verlaten.

### Instelling van de onderste alarmwaarde (instelbereik -35°C tot +25°C)

Wordt op dezelfde wijze als hierboven gedaan; de parameter voor tijdvertraging heet **LAr**.

### Tijdvertraging instellen (inst.bereik 0 tot 120 min. – fabr.instelling 60 min.)

Wordt op dezelfde wijze als hierboven gedaan; de parameter voor tijdvertraging heet respectievelijk **HAt** en **LAt** voor de bovenste en onderste alarmgrens.

## Deurbewaking

Deuralarm. Een akoestisch signaal klinkt als de deur minstens 5 minuten heeft opengestaan.

### Tijdvertraging instellen (inst.bereik 0 tot 15 min. – fabr.instelling 5 min.)

- Druk langer dan 3 seconden op  $\text{P} + \text{1}$ .
- Druk op  $\text{+}$  totdat **dAt** op het display verschijnt.
- Als u op  $\text{P}$  drukt, verschijnt de ingestelde waarde.
- De waarde is te wijzigen door op  $\text{+}$  of  $\text{-}$  te drukken.
- Druk op  $\text{P}$  om te bevestigen nadat de gewenste waarde is ingesteld.
- Druk 2 keer op  $\text{☐}$  om het menu te verlaten.

## Droogkoeling

**Geldt alleen voor BAKER M 610.**

Activeren van droogkoeling:

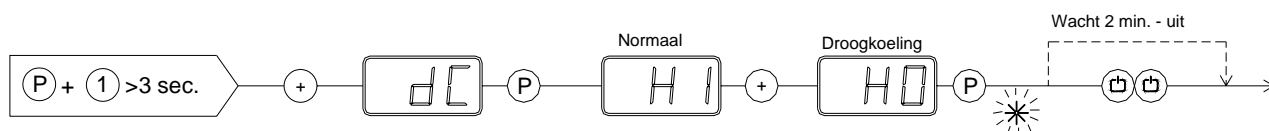

Deactiveren van droogkoeling:



## Product-ontdooiing

Geldt alleen voor BAKER M 610.

Activeren van ontdooiing:

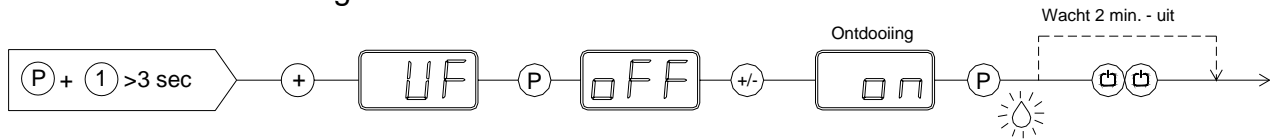

Deactiveren van ontdooiing:

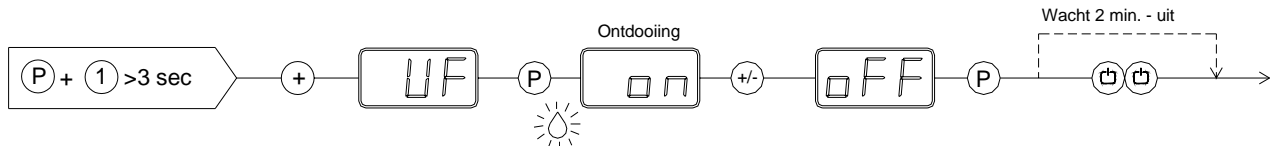

## Verdamper-ontdooien

4 x per 24 uur wordt volautomatisch ontdooid. Bij het frequent openen van de deur en het frequent bijvullen van de kast kan het nodig zijn de kast handmatig te ontdooien. De kast kan handmatig ontdooid worden door deze uit en weer aan te zellen. Deze zal dan starten met een ontdooiing en de volgende ontdooiing zal dan automatisch 6 uur later plaatsvinden.



**Gebruik geen mechanische apparatuur of andere middelen om het ontdooiproces te versnellen.**

 knippert om aan te geven dat er ontdooid wordt.

Het aantal ontdooiingen per etmaal is als volgt te wijzigen

- Druk langer dan 3 seconden op (P) + (1).
- Druk op (+) totdat **dEF** op het display verschijnt.
- Als u op (P) drukt, verschijnt de ingestelde waarde.
- De waarde is te wijzigen door op (+) of (-) te drukken.
- Druk op (P) om te bevestigen nadat de gewenste waarde is ingesteld.
- Druk 2 keer op (Esc) om het menu te verlaten.

## Spanningsuitval

Indien de netspanning uitvalt, wordt de gewenste temperatuur instelling vast gehouden. Bij hernieuwd inschakelen komt de kast automatisch op de juiste temperatuur. Bij langdurige stroomstoring kan het zijn dat de kast weer inschakelt op de fabrieksinstelling.



## Reinigen



**Haal de stekker uit het contact voordat u de kast gaat reinigen.**

De compressoruimte en het koelelement mogen niet met water gespoeld worden, aangezien er kortsluiting, beschadiging e.d. op de elektrische delen ontstaan kan.

Het meubel moet met passende tussenpozen van binnen en van buiten gereinigd worden met een zacht sopje en grondig gecontroleerd worden voordat het weer in bedrijf gesteld wordt.

De buitenkant kan met staalolie onderhouden worden.



Reinigingsmiddelen die chloor of chloorverbindingen bevatten, evenals andere agressieve middelen, **mogen niet gebruikt worden** aangezien ze corrosie kunnen veroorzaken op de roestvrije vlakken en het inwendige koelsysteem.

De compressoruimte, en met name de condensor, vrij van stof en vuil houden. Dit doet u het beste met een stofzuiger of een borstel. De filters op de condensor en in het frontpaneel zijn te demonteren en te reinigen in de vaatwasmachine bij max. 50°C.

Noteer een evt. reiniging van de condensor in het reinigingsschema.

## Onderhoud

Het koelsysteem en de hermetisch gesloten motor-compressor vragen geen onderhoud. Schoonhouden is voldoende. Het bovenste frontpaneel kan worden gedemonteerd door het naar boven te schuiven.

Indien de kast niet koelt is het eerst zinvol de elektrische aansluiting - stekker - en zekeringen te controleren

Wanneer bij storing de oorzaak niet gevonden kan worden, waarschuw uw leverancier onder vermelding van het typenummer, part no. en serienummer. TYPE, PART NR. en SER. NR. staan op het typeplaatje aangegeven.

Plaatsing van het typeplaatje:

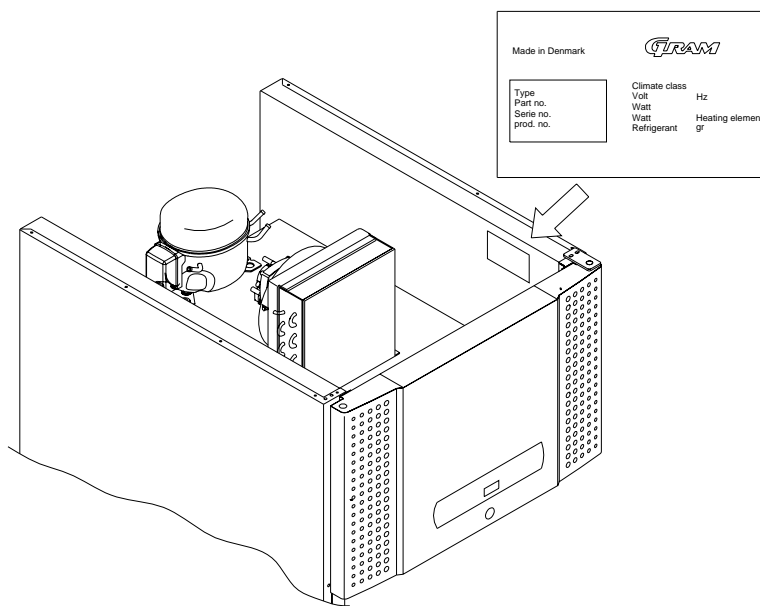

## Vernietigen

Wanneer een koeler niet langer gebruikt wordt en moet worden vernietigd, doe dit dan op een milieu vriendelijke manier.

Er kunnen regels/condities zijn waar rekening mee moet worden gehouden. Raadpleeg hiertoe de plaatselijke voorschriften.

# SVENSKA

## Uppställning

Skåpet bör placeras i ett torrt och tillräckligt ventilerat rum.

För att säkra effektiv drift måste placering i direkt solljus eller nära varma ytor undvikas. Skåpet har konstruerats så, att det kan arbeta vid en omgivningstemperatur av upp till +40°C.

Har skåpet ben, rättas det upp, så det står vågrätt, med hjälp av de justerbara benen.

Enhet i rostfritt utförande: Undvik uppställning i starkt klor/syrahaltiga omgivningar (simhallar och likn.)

## Viktigt!



**Håll ventilationsöppningarna i skåpets främre avskärmning fria från igensättning.**

**Skada inte kylkretsloppet.**

**Använd inte elektriska apparater inne i förvaringsutrymmet.**

För att säkerställa den nödvändiga luftcirkulationen i kylmöbeln skall de streckade områdena hållas fria från varor.

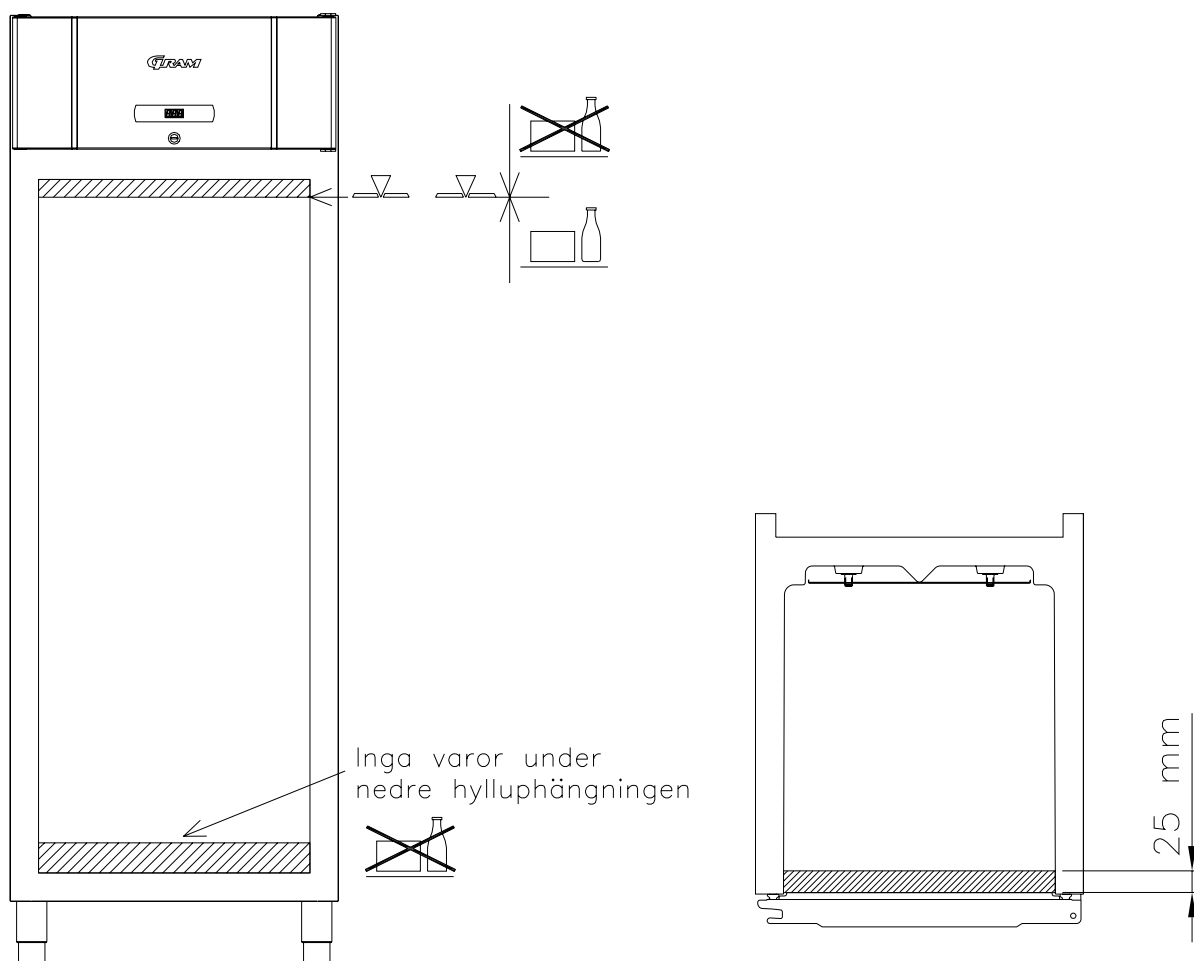

Alla varor, som inte är förpackade i förväg och som skall förvaras i skåpet, skall förslutas för att förhindra onödig korrosion av skåpets inredning, bl. a. kylelementet.

## El-anslutning

Utrustningen är avsedd för anslutning till växelström 220/230 V 50 Hz.  
Anslutningsvärdena finns angivna på typnummerskylten, som sitter inne i skåpet.

Om speciella förhållanden gör sig gällande bör Ni kontakta Er leverantör eller elinstallatör, innan Ni ansluter Ert nya skåp.

## Igångsättning

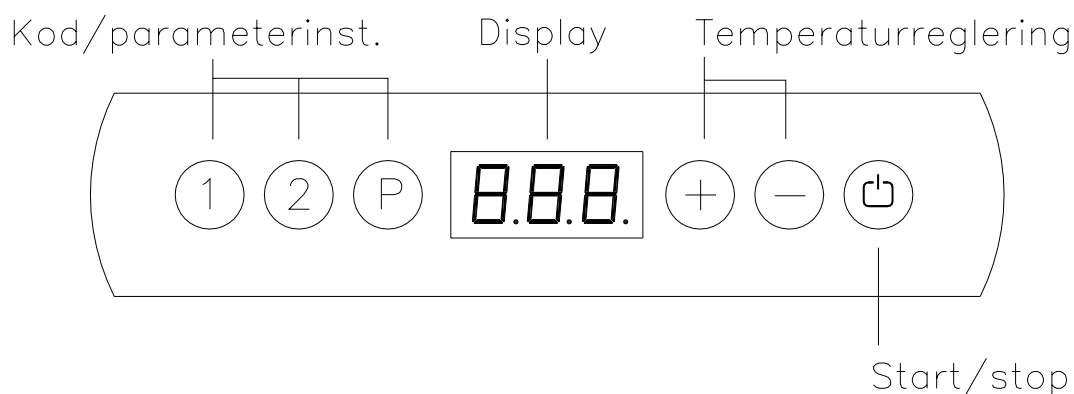



Skåpet ansluts med stickkontakten



Tryck på START/STOP knappen för att starta skåpet, samtliga dioder lyser några sekunder.

Om skåpet inte startar med en gång och  lyser, beror detta på att en avfrostning sker.

För att ta bort startavfrostningen: tryck på  och  i mer än 3 sekunder.  
 släcks.

För att stänga av enheten: tryck på  i mer än 3 sekunder.



### Vid service:

Om service utförs på de elektriska delarna skall frånkoppling göras vid stickkontakten. Det räcker **inte** att koppla ifrån skåpet med START/STOP knappen eftersom det fortfarande finns spänning till enskilda elektriska delar på skåpet.

## Temperaturreglering

### Temperaturkontroll:



Tryck på denna knapp för att se vilken temperatur skåpet är inställt på. Temperaturen visas på displayen.

### Temperaturreglering:

Temperatur upp



Håll intryckt och tryck samtidigt på . För varje tryck på ändras temperaturen en grad. När displayen visar önskad temperatur - släpp knapparna och inställningen memoreras.

Temperatur ned:



Håll intryckt och tryck samtidigt på . För varje tryck på ändras temperaturen en grad. När displayen visar önskad temperatur - släpp knapparna och inställningen memoreras.

## Felkoder på displayen

- F1** Visas felkoden F1 på displayen, innebär det att temperatur-avkännaren i skåpet är defekt och att servicehjälp bör tillkallas. Skåpet kommer undertiden med hjälp av styrningens minne själv att eftersträva den inställda temperaturen.
- F2** Om displayen visar felkoden F2 är temperaturavkännaren på förångaren defekt. Detta har inget inflytande på skåpets drift, men avkännaren bör bytas ut snarast möjligt. Tillkalla servicehjälp.
- F3** Om displayen visar F3 är temperaturavkännaren på kondensatorn defekt. Detta har inget inflytande på skåpets drift, men avkännaren bör bytas ut snarast möjligt. Tillkalla servicehjälp.  
**OBS!** Gäller endast skåp med monterad kompressor.
- • Om punkterna i displayen blinkar, är detta tecken på att kondensortemperaturen är för hög. Stäng av kyl- och frysskåpet och kontrollera om kondensorn är övertäckt. Om så inte är fallet kan den höga temperaturen bero på att kondensorn bör rengöras. Detta görs med en borste eller en dammsugare. Starta skåpet igen. Efter en timme kommer skåpets drift att vara normal. Om punkterna i displayen tänds igen - tillkalla då servicehjälp.  
**OBS!** Gäller endast skåp med monterad kompressor.

## Temperaturlarm

Temperaturlarm - display.

Styrningen är utrustad med ett temperaturlarm som konstant övervakar enhetens temperatur. Den temperatur som löser ut larmet kan ställas in efter eget önskemål. I de fall när temperaturen överskrider den inställda gränsen börjar displayen blinka efter 60 minuter.

### Programmering av larmvärden (progr.område -35 °C till +25 °C – fabr.programmering +25°C):

- Tryck på  $\text{P} + \text{1}$  i mer än 3 sekunder.
- Tryck på  $\text{+}$  tills displayen visar **dPL**.
- Genom att trycka på  $\text{P}$  visas programmerat värde.
- Värdena ändras genom att trycka på  $\text{+}$  eller  $\text{-}$ .
- När önskat värde ställts in, tryck på  $\text{P}$  för att kvittera.
- Tryck 2 gånger på  $\text{☐}$  för att lämna menyn.

### Programmering av fördröjning (progr. område 0 till 120 min. – fabr.programmering 60 min.):

Programmeras på samma sätt som ovan. Parametern för fördröjning heter **dPt**.

## Potentialefritt larmrelä

Anslutning nr 19 på utskriften är för anslutning av fjärrlarm. Ett relä stänger när temperaturen har varit för hög eller låg i mer än 1 timma.

### Programmering av övre larmvärde (programmeringsområde -35 °C till+25 °C):

- Tryck på  $\text{P} + \text{1}$  i mer än 3 sekunder.
- Tryck på  $\text{+}$  tills displayen visar **HAr**.
- Genom att trycka på  $\text{P}$  visas det programmerade värdet.
- Värdet ändras genom att trycka på  $\text{+}$  eller  $\text{-}$ .
- När önskat värde är programmerat tryck på  $\text{P}$  för att kvittera.
- Tryck 2 gånger på  $\text{☐}$  för att lämna menyn.

### Programmering av nedre larmvärde (programmeringsområde -35 °C till+25 °C):

Programmeras på samma sätt som ovan. Parametern för nedre larmvärde heter **LAr**.

### Programmering av fördröjning (progr.område 0 till 120 min. – fabr.programmering 60 min.):

Programmeras på samma sätt som ovan. Parametern för fördröjning heter **HAt** och **LAt** för övre respektive nedre larmgräns.

## Dörrövervakning

Dörrlarm. En akustisk signal ljuder om dörren har stått öppen i mer än 5 minuter.

Programmering av fördröjning (progr.område 0 till 15 min. – fabr.programmering 5 min.):

- Tryck på  $\text{P} + \text{1}$  i mer än 3 sekunder.
- Tryck på  $\text{+}$  tills displayen visar **dAt**.
- Genom att trycka på  $\text{P}$  visas det programmerade värdet.
- Värdet ändras genom att trycka på  $\text{+}$  eller  $\text{-}$ .
- När önskat värde är programmerat, tryck på  $\text{P}$  för att kvittera.
- Tryck 2 gånger på  $\text{☐}$  för att lämna menyn.

## Torrkyllning

Gäller endast BAKER M 610.

Aktivering av torrkyll:

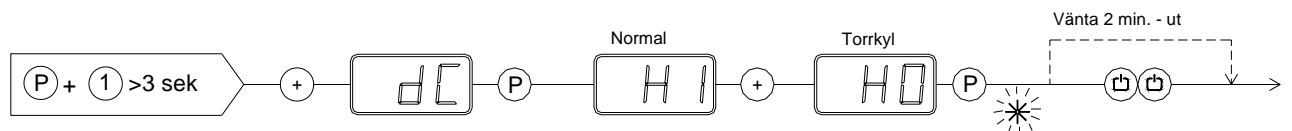

De-aktivering av torrkyll:

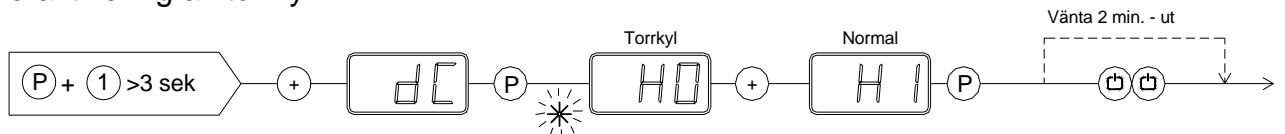

## Upptining

Gäller endast BAKER M 610.

Aktivering av upptining:

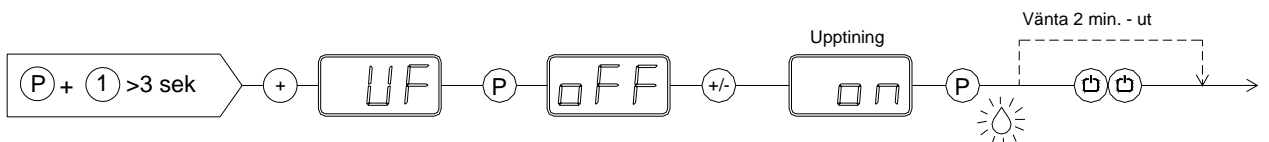

Skåpet kommer nu att hålla en temp. av  $+8^{\circ}\text{C}$ .

De-aktivering av upptining:

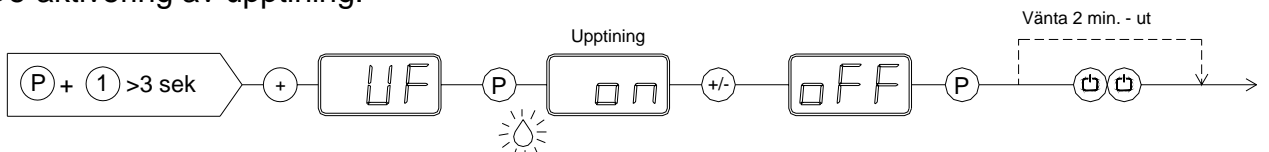



## Avfrostning









Den normala avfrostningen kommer att ske automatiskt 2 gånger per dygn. Om skåpet är under hård belastning (många öppningar av dörren och ofta förekommande varubyten), kan det bli nödvändigt att genomföra en manuell avfrostning. Den manuella avfrostningen genomförs genom att stänga av och starta skåpet. Skåpet kommer då att starta med en avfrostning. Nästa avfrostning sker 12 timmar senare.



**Använd inte mekaniska anordningar eller andra medel för att påskynda avfrostningsprocessen.**

 lyser som indikation att en avfrostning pågår.

Man kan ändra antalet avfrostningar per dygn enligt följande:

- Tryck på  +  i mer än 3 sekunder.
- Tryck på  tills displayen visar **dEF**.
- Genom att trycka på  visas det programmerade värdet.
- Värdet ändras genom att trycka på  eller .
- När önskat värde är programmerat, tryck på  för att kvittera.
- Tryck 2 gånger på  för att lämna menyn.

## Vid strömavbrott

Vid strömavbrott kommer automatiken ihåg den inställda temperaturen och startar igen, när strömmen kommer tillbaka. Vid mycket långt strömavbrott, kan automatiken återgå till fabriksinställningen.

## Rengöring



**Före rengöring skall skåpet göras strömlöst genom att ta ur stickkontakten ur vägguttaget.**

Spola aldrig med vatten i kompressorummet eller vid kylelementet eftersom det kan uppstå kortslutningar, skador och liknande på de elektriska delarna.

Med jämna mellanrum skall kylmöbeln rengöras in- och utvändigt med en svag tvålösning för att sedan kollas ordentligt innan kylmöbeln startas igen.

Kylmöbelns utvändiga ytor kan underhållas med stålolja.



Rengöringsmedel som innehåller klor eller klorföreningar eller andra aggressiva medel **får inte användas** eftersom de kan förorsaka skador på de rostfria ytorna och det invändiga kylsystemet.

Kompressorummet och speciellt kondensorn skall hållas fria från damm och smuts. Detta görs enklast med en dammsugare och en styv borste. Filtrena på kondensatorn och i frontpanelen kan monteras av och rengöras i diskmaskin på max. 50°C. Notera gärna rengöringen i rengöringsschemat.

## Service

Kylsystemet och den hermetiskt stängda kompressorn kräver ingen tillsyn - endast rengöring. Fronten kan öppnas genom likt dörren.

Om kylan växlar i skåpet, undersök först, om säkringen gått, eller om det är tillfälligt strömavbrott.

I annat fall, vända Er till Er leverantör eller närmaste GRAM Service. Vid service uppge typbeteckning, part. no. och serienummer. TYP, PART NR och SER. NR hittas på typnummerskylten.

Placering av typnummerskylten:

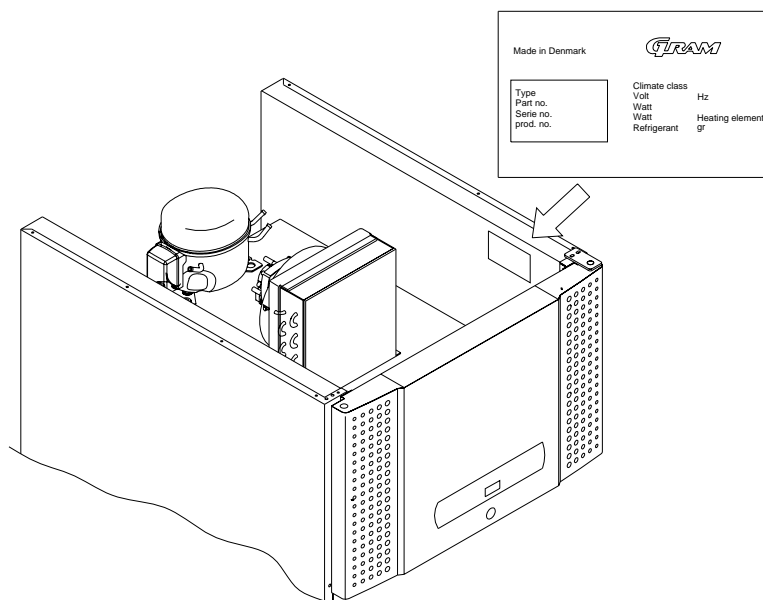

## Utbyte av skåp

När det gamla skåpet byts ut skall det ske på ett miljövänligt korrekt sätt. Var uppmärksam på de regler som gäller för detta. Det finns krav som måste uppnås.

## NORSK

### Plassering

Skapet bør plasseres i et tørt og tilstrekkelig ventilert rom.

For å sikre effektive driftsforhold er det best å unngå å plassere skapet i direkte sollys eller nær varme flater. Skapet er konstruert for en områdetemperatur på opptil +40°C.

Har skapet ben, justeres det i vater, ved hjelp av stillskruer på benene.

### Viktig!



**Ventilasjonsåpningene i skapets frontavskjerming må ikke tilstoppes.**

**Ikke ødelegg kjølekretsløpet.**

**Ikke bruk elektriske apparater innvendig i lagringsrommet.**

For å sikre den nødvendige luft sirkulasjon/kjøling i apparatet, må de skraverte områdene holdes fri for varer.

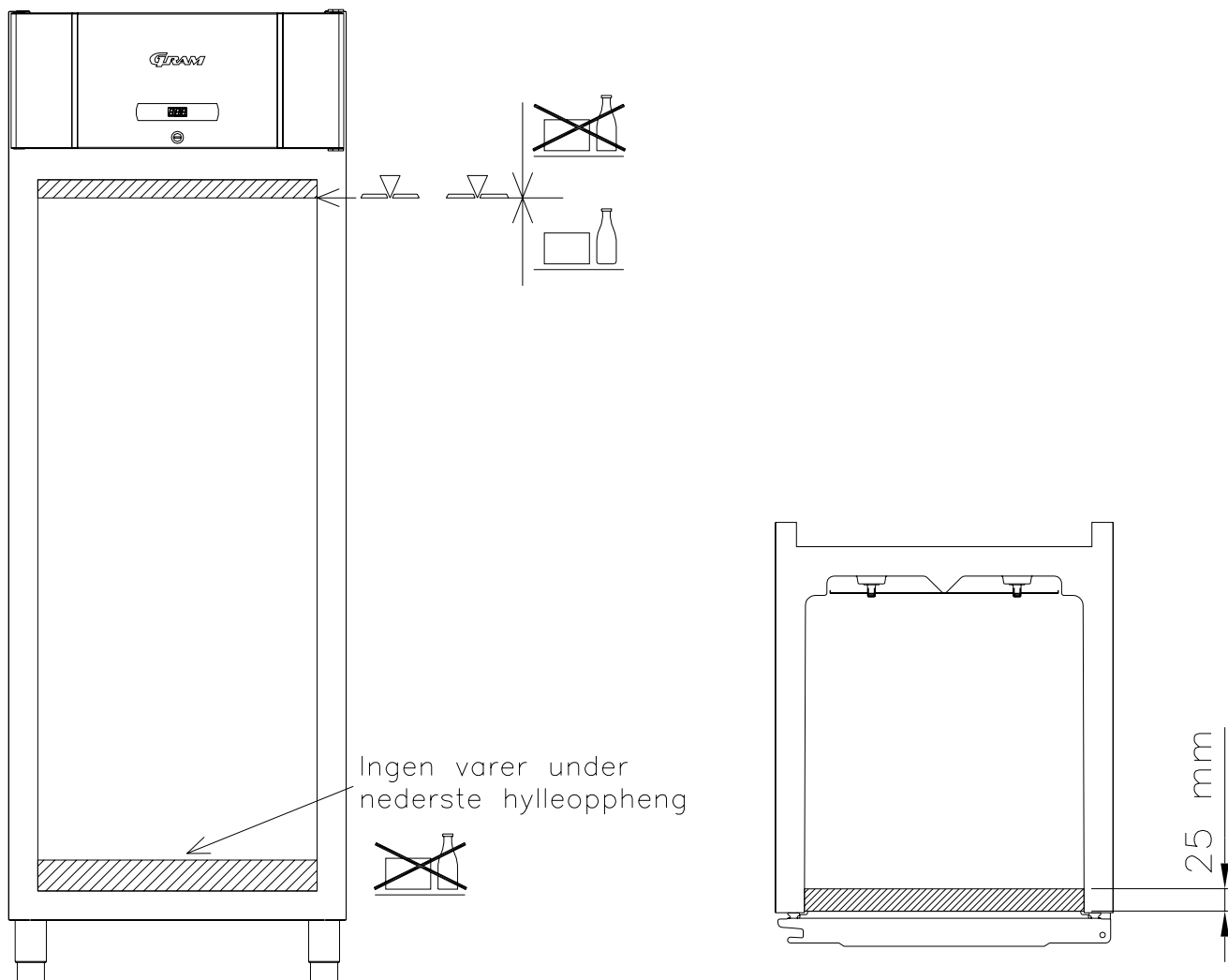

Alle matvarer som ikke allerede er emballert, og som skal lagres i skapet, må tildekkes for å hindre unødig korrosjon av skapets innvendige deler, herunder bl.a. fordampere.

## El-tilkobling

Skapet må tilkobles teknisk kontakt 220/230 V, 50 Hz. Tilkoblingsverdiene er angitt på typeskiltet, som sitter innvendig i skapet.

Hvis det er spesielle forhold som gjør seg gjeldende, bør De ta kontakt med Deres leverandør eller el-installatør før De tilkobler det nye apparatet.

## Igangsetting

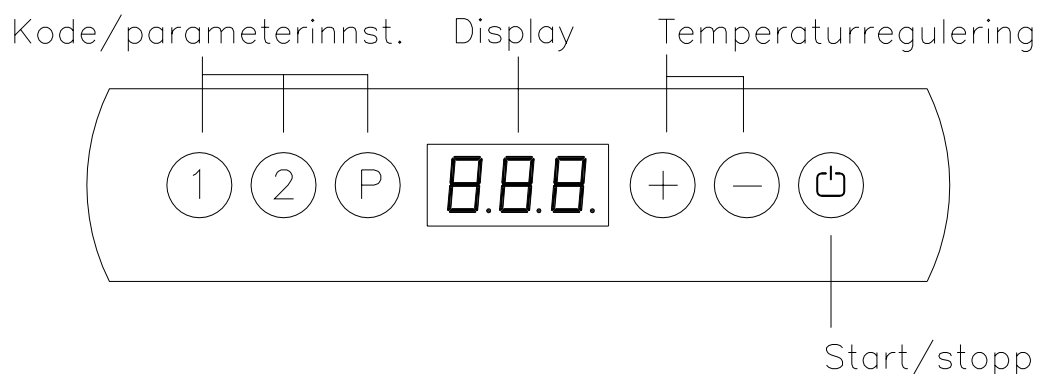





Sett skapets støpsel i stikkontakten.



Trykk på START/STOPP-tasten for å slå på skapet. Alle diodene lyser i noen få sekunder.

Dersom skapet ikke starter straks og  lyser, skyldes det at skapet avrimes.

For å annullere startavreringen må du trykke på  og  i mer enn 3 sekunder.  slokner.

For å slukke skapet, trykk på  i mer enn 3 sekunder.



### Ved service:

Hvis det utføres service på elektriske deler, må strømforsyningen til skapet avbrytes ved stikkontakten. Det er **ikke** nok å slå av skapet med START/STOPP-tasten, da det i så fall fortsatt vil være spenning på skapets elektriske deler.

## Temperaturregulering

### Temperaturkontroll:



Trykk på denne tasten for å se hvilken temperatur skapet er innstilt på. Temperaturen vises på displayet.

### Temperaturregulering:

Heve temperaturen: Hold inne og trykk samtidig på . Hver gang du trykker på , endres temperaturen én grad. Når displayet viser ønsket temperatur, skal du bare slippe tastene. Innstillingene lagres automatisk.

Senke temperaturen: Hold inne og trykk samtidig på . Hver gang du trykker på , endres temperaturen én grad. Når displayet viser ønsket temperatur, skal du bare slippe tastene. Innstillingene lagres automatisk.

## Feilkoder på displayet

- F1** Viser feilkoden F1 på displayet, betyr det at temperaturføleren i skapet er defekt. Du bør da tilkalle serviceassistanse. Skapet vil i mellomtiden selv forsøke å holde innstilt temperatur ved hjelp av minnet i styringen.
- F2** Dersom displayet viser feilkoden F2, er det problemer med temperaturføleren på fordampere. Det har ingen innflytelse på driften av skapet, men føleren bør likevel skiftes snarest mulig. Tilkall serviceassistanse.
- F3** Dersom displayet viser feilkoden F3, er det problemer med temperaturføleren på kondensatoren. Det har ingen innflytelse på driften av skapet, men føleren må likevel skiftes snarest mulig. Tilkall serviceassistanse.  
**OBS!** Gjelder bare skap med påmontert kompressor.
- . .** Dersom punktene på displayet blinker, er det tegn på at kondensatortemperaturen er for høy. Slå av kjøle- eller fryseskapet og se etter om kondensatoren er tildekket. Er det ikke tilfellet, kan den høye temperaturen skyldes at kondensatoren bør rengjøres. Det gjøres med en børste eller en støvsuger. Start skapet igjen. Etter en times tid vil skapet gå normalt igjen. Hvis punktene på displayet begynner å lyse igjen, bør du tilkalle serviceassistanse.  
**OBS!** Gjelder bare skap med påmontert kompressor.

## Temperaturalarm

Temperaturalarm - display.

Styringen er utstyrt med en temperaturalarm som overvåker skapets temperatur kontinuerlig. Temperaturen som utløser alarmen, kan innstilles etter eget ønske. I tilfelle av at temperaturen overskrider grensen som er innstilt, begynner displayet å blinke etter 60 minutter.

Innstilling av alarmverdi (innstillingsområde -35 °C til +25 °C – fabr.innstilling +25 °C):

- Trykk på  $\text{P}+$  ① i mer enn 3 sekunder.
- Trykk på  $\text{+}$  til displayet viser **dPL**.
- Trykker du på  $\text{P}$ , vises den innstilte verdien.
- Verdien endres ved å trykke på  $\text{+}$  eller  $\text{-}$ .
- Når ønsket verdi er innstilt, trykker du på  $\text{P}$  for å kvittere.
- Trykk 2 ganger på  $\text{⏏}$  for å gå ut av menyen.

Innstilling av tidsforsinkelse (innst.område 0 til 120 min. – fabr.innstilling 60 min.):

Innstilles på samme måte som ovenfor, parameteren for tidsforsinkelse heter **dPt**.

## Potensialfritt alarmrelé

Tilkobling nr. 19 på kretskortet er beregnet for tilkobling av fjernalarm. Et relé slutter når temperaturen har vært for høy eller lav i mer enn 1 time.

Innstilling av øvre alarmverdi (innstillingsområde -35 °C til +25 °C):

- Trykk på  $\text{P}+$  ① i mer enn 3 sekunder.
- Trykk på  $\text{+}$  til displayet viser **HAr**.
- Trykker du på  $\text{P}$ , vises den innstilte verdien.
- Verdien endres ved å trykke på  $\text{+}$  eller  $\text{-}$ .
- Når ønsket verdi er innstilt, trykker du på  $\text{P}$  for å kvittere.
- Trykk 2 ganger på  $\text{⏏}$  for å gå ut av menyen.

Innstilling av nedre alarmverdi (innstillingsområde -35 °C til +25 °C):

Innstilles på samme måte som ovenfor, parameteren for nedre alarmverdi heter **LAr**.

Innstilling av tidsforsinkelse (innst.område 0 til 120 min. – fabr.innstilling 60 min.):

Innstilles på samme måte som ovenfor, parameteren for tidsforsinkelse heter henholdsvis **HAt** og **LAt** for øvre og nedre alarmgrense.

## Dørovervåking

Døralarm. Det lyder et akustisk signal hvis døren har stått åpen i minst 5 minutter.

Innstilling av tidsforsinkelse (innst.område 0 til 15 min. – fabr.innstilling 5 min.):

- Trykk på  $\text{P} + \text{1}$  i mer enn 3 sekunder.
- Trykk på  $\text{+}$  til displayet viser **dAt**.
- Trykker du på  $\text{P}$ , vises den innstilte verdien.
- Verdien endres ved å trykke på  $\text{+}$  eller  $\text{-}$ .
- Når ønsket verdi er innstilt, trykker du på  $\text{P}$  for å kvittere.
- Trykk 2 ganger på  $\text{☐}$  for å gå ut av menyen.

## Tørrkjøling

Gjelder bare BAKER M 610.

Aktivering av tørrkjøling:

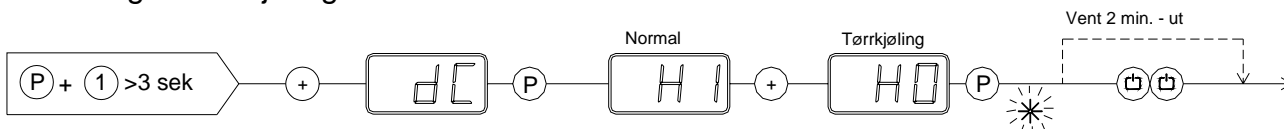

De-aktivering av tørrkjøling:



## Tining

Gjelder bare BAKER M 610.

Aktivering av tining:

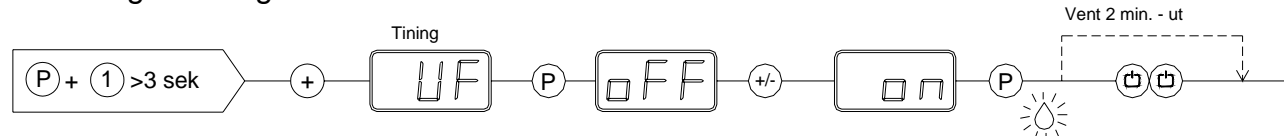

De-aktivering av tining:

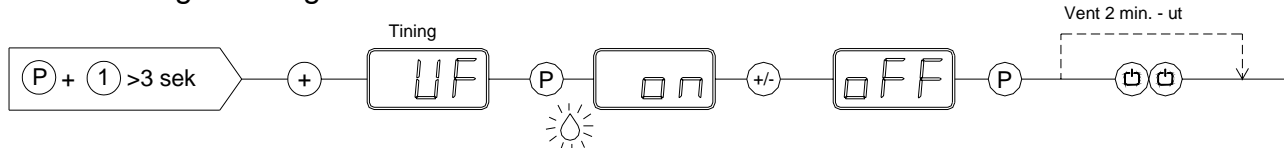



## Avrimning

Den normale avrimingen vil skje automatisk 2 ganger i døgnet. Hvis skapet er under ekstrem hard belastning (dørene åpnes ofte og varene skiftes ut ofte), kan det bli nødvendig å gjennomføre en manuell avriming. En manuell avriming gjennomføres ved å slå skapet av og på igjen. Skapet vil da starte med å avrime. Neste avriming skjer 12 timer senere.



**Ikke bruk mekaniske anordninger eller andre midler til å fremskynde avrimingen.**

 lyser som indikasjon på at en avriming er i gang.

Det er mulig å endre antallet av avriminger pr. døgn på følgende måte:

- Trykk på  $\text{P}+$   $\text{①}$  i mer enn 3 sekunder.
- Trykk på  $\text{+}$  til displayet viser **dEF**.
- Trykker du på  $\text{P}$ , vises den innstilte verdien.
- Verdien endres ved å trykke på  $\text{+}$  eller  $\text{-}$ .
- Når ønsket verdi er innstilt, trykker du på  $\text{P}$  for å kvittere.
- Trykk 2 ganger på  $\text{⏏}$  for å gå ut av menyen.

## Strømbrudd

Ved strømbrudd husker styringen den temperaturen som er innstilt, og starter igjen når strømmen kommer tilbake. Ved meget lange strømbrudd kan styringen gå tilbake til fabriksinnstillingen.

## Rengjøring



**Slå av skapet før rengjøring ved å trekke støpselet ut av stikkontakten.**

Ikke spyl med vann i kompressorrommet og ved kjøleelementet, da det kan medføre kortslutninger, skader og lignende på elektriske deler.

Med passende mellomrom må skapet rengjøres inn- og utvendig med en svak såpeløsning og etterses grundig før det settes i drift igjen.

Apparatets utvendige flater kan behandles med stålolje.



Rengjøringsmidler som inneholder klor eller klorforbindelser samt andre aggressive midler **må ikke brukes**, da de kan medføre tæring på de rustfrie flatene og på det innvendige kjølesystemet.

Kompressorrommet og spesielt kondensatoren må holdes fri for støv og smuss. Det gjøres best med en støvsuger og en stiv børste. Filtrene på kondensatoren og i frontpanelet kan tas av og rengjøres i oppvaskmaskin ved maks. 50°C.

Få eventuelt rengjøring av kondensatoren notert i rengjøringsplanen.

## Service

Kjølesystemet og den hermetiske kompressoren krever ikke noe ettersyn - bare rengjøring. Fronten over panelet kan fjernes ved å skyve dette opp.

Hvis kjøleeffekten svikter, må De først undersøke om stikkkontakten er tatt ut, eller om en sikring er gått.

Dersom De ikke kan finne årsaken til at skapet ikke kjøler, må de henvende Dem til Deres leverandør. Ved alle henvendelse ber vi Dem oppgi typenavnet, part no. og serienummer på skapet. TYPE, PART NO og SER. NO finnes på typenummerskiltet. Plassering av typenummerskiltet:

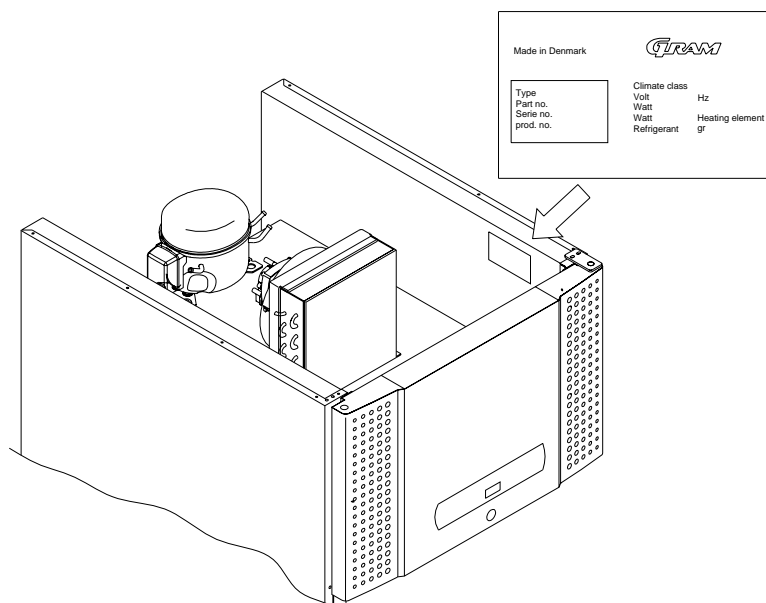

## Fjerning

Når det gamle skapet skal fjernes, må dette skje på en miljømessig korrekt og forsvarlig måte. Vær oppmerksom på reglene for fjerning. Det kan forekomme særlige krav/betingelser som må overholdes.

**Gram Commercial NUF**

P.b. 44  
1970 Hemnes, Norway  
Tel.: 22 88 17 50  
Fax: 22 88 17 51

**Gram Deutschland GmbH.**

Holztorstraße 60  
31157 Sarstedt  
Tel.: 050-66 60 46 - 0  
Fax: 050-66 60 46 – 49  
e-mail: [vertrieb@gram-commercial.com](mailto:vertrieb@gram-commercial.com)

**Gram Commercial**

Box 5157  
217 24 Malmö, Sweden  
Tel.: 040-987848  
Fax: 040-987849

**Gram Nederland B.V.**

Twentepoort West 62  
Postbus 601  
7906 RD Almelo  
Tel.: 0546 454252  
Fax: 0546 813455  
e-mail: [info@gram.nl](mailto:info@gram.nl)

**Gram (UK) Ltd.**

2 The Technology Centre  
London Road, Swanley  
Kent BR 8 7AG  
Tel.: 01322 616900  
Fax: 01322 616901  
e-mail: [info@gramuk.co.uk](mailto:info@gramuk.co.uk)

**GRAM**

Gram Commercial A/S  
6500 Vojens - Denmark  
Tlf.: +45 73 20 12 00  
Fax.: +45 73 20 12 01  
e-mail: [info@gram-commercial.com](mailto:info@gram-commercial.com)  
[www.gram-commercial.com](http://www.gram-commercial.com)

