

Lavavajillas cúpula
Pass trough dishwashers
Geschirrspülmaschinen duchschieb
Lave-vaisselle à capot
Lavastoviglie a capot
Máquinas de lavar louça de cúpula

P-100 / P-100B



MODELOS

Este manual describe la instalación, funcionamiento y mantenimiento de los lavavajillas: P-100/B .

“B” · Modelos con bomba de vaciado.

La referencia del modelo y sus características se indican en la placa de identificación colocada en la máquina.

Estas máquinas están diseñadas y fabricadas de acuerdo con las directivas Europeas de seguridad 89/392/CEE y 73/23/CEE.

Este aparato cumple con las normas EN55014 y EN55104 sobre la eliminación e inmunidad de las perturbaciones radioeléctricas.

INSTALACION

Para obtener las mejores prestaciones y una buena conservación de la máquina, siga cuidadosamente las instrucciones contenidas en este manual.

Instalación de agua

Antes de proceder a la instalación de la máquina, compruebe que:

1. La conducción de agua se encuentra a una distancia inferior a 1,50 m del emplazamiento previsto para la máquina.
2. La conducción de agua deberá tener en su extremo más cercano a la máquina una llave de corte de 3/4" GAS a la que se conecta la manguera de alimentación suministrada con la máquina.
3. La presión dinámica de agua de alimentación a la máquina no deberá ser ni inferior a 2 bar (200kPa) ni superior a 4 bar. (400kPa). Modelos con descalcificador: la presión dinámica de alimentación no deberá ser inferior a 2,5bar (250kPa)
4. El caudal del agua de alimentación debe ser como mínimo de 20l/min
5. En zonas donde la presión del agua sea mayor a la máxima indicada, es necesario instalar un regulador de presión para situar la presión entre 2 y 4 bar (200 y 400kPa).
6. Si la presión del agua es inferior a 2 bar (200kPa), es necesario instalar un elevador de presión.
7. Evitar hacer reducciones con la manguera al hacer la instalación.
8. En los modelos con desagüe por gravedad, conectar el tubo de desagüe que tiene un diámetro exterior de 30mm, al conducto de desagüe. La altura del desagüe no deberá ser superior a 120 mm desde la base de la máquina.
9. En los modelos "B", provistos de bomba de desagüe, la altura del desagüe no deberá ser superior a 1 m desde la base de la máquina.

10. Es necesario nivelar la máquina para permitir un correcto vaciado, para ello se deben soltar o apretar las patas niveladoras.

Instalación con descalcificador

Instalar un descalcificador SAMMIC cuando el contenido de cal en el agua de alimentación de la máquina sobrepase los 10º hidrométricos. Las instrucciones de instalación acompañan al descalcificador.

Evitar hacer reducciones de caudal (estrangulamientos) antes y después de la instalación, ya que éstas producen pérdidas de presión.

Instalación con elevador de presión

Instalar un elevador de presión cuando la presión de agua que va alimentar a la máquina sea inferior a 2 bar. (200kPa). El elevador de presión puede instalarse en cualquier punto cerca del equipo, prolongando la conducción de agua y la llave de corte hasta el elevador. Cuidar que la llave de corte siga estando accesible. Conectar el levador por un extremo a la llave de corte y por el otro a la manguera que se suministra con la máquina.

Instalación eléctrica

Máquinas monofásicas: 230V / 50 (60)Hz / 1f
Antes de proceder a la instalación de la máquina:

1. Comprobar que el voltaje de la red coincide con los datos indicados en la placa de características.
2. Instalar un interruptor diferencial bipolar (2P) con sensibilidad de 30 mA y uno de tipo magnetotérmico bipolar de 40A (2P). La máquina está equipada con un cable 3x6mm² de sección y 2m de longitud que debe ser conectado directamente al interruptor.

Máquinas trifásicas:

Comprobar que el voltaje de la red coincide con los datos indicados en la placa de características. Las máquinas standar de serie se suministran conectadas a 400V/3N.

1. Instalar un interruptor tipo magnetotérmico de 25A (3P+N/400V) ó 35A (3P/230V). La máquina está equipada con un cable 5x2.5 mm² de sección y 1,70m de longitud que debe ser conectado directamente al interruptor.
2. Cambio de conexiones a 230V/3 fases:
 - Desconectar el neutro (cable azul) del cable de alimentación en la regleta de conexiones
 - Conectar el puente suministrado en la regleta según el esquema eléctrico
 - Realizar el cambio de conexiones en la resistencia del calderín y en la resistencia

de la cuba, con los puentes suministrados, según el esquema eléctrico

- Realizar el cambio de conexiones en la caja de bornes del motor

Los modelos de 60 Hz especiales se proporcionan conectados a 220V/60Hz/3~. Preparar un interruptor diferencial con sensibilidad de 30 mA y uno del tipo magneto-térmico de 35 A (3P+N).

ES OBLIGATORIO efectuar la conexión con TIERRA. Además, la máquina está provista de un tornillo externo para la conexión a un sistema equipotencial de tierra.

FUNCIONAMIENTO DEL CONTROL ELECTRÓNICO

Descripción técnica del panel de mandos:
Figura A (Pag.26)



INTERRUPTOR GENERAL (1)



TECLA SELECCIÓN DURACIÓN DEL CICLO (2)

Mediante sucesivas pulsaciones de la tecla "2" se selecciona la duración del ciclo de lavado entre tres tiempos diferentes: Los pilotos indican el ciclo seleccionado:

"c": Ciclo corto.

"d": Ciclo medio.

"e": Ciclo largo

El tipo de ciclo adecuado depende de la suciedad de la vajilla a lavar: a mayor suciedad conviene elegir un ciclo más largo para un lavado intensivo.



ARRANQUE DEL CICLO (3)

La pulsación de esta tecla arranca el ciclo de lavado iluminándose el correspondiente piloto "f". Finalizado el lavado, automáticamente pasa al aclarado indicado con el piloto "g". Cuando termina el aclarado la máquina queda en reposo y los indicadores "f" y "g" parpadeando. La apertura de la puerta o arranque de otro ciclo anula este parpadeo.

En los modelos con bomba de vaciado, después del lavado y antes del aclarado la máquina realiza el ciclo de vaciado, iluminándose el correspondiente piloto "h".

Pulsando sucesivamente esta tecla se pasa de una fase a otra del ciclo. Si está en el lavado, pulsando la tecla, se pasa al aclarado y si esta

aclarando pasa a reposo.

Con la capota abierta pulsando la tecla se selecciona el modo de arranque automático iluminando el piloto "b". Al bajar la capota comienza el ciclo.

Led "b": Se ilumina cuando está seleccionada la maniobra de arranque automático. Se apaga pulsando la tecla con la capota abierta.



VACIADO (4)

Esta tecla funciona solo en los casos que la máquina esté provista de una bomba de vaciado. Únicamente responde a la pulsación cuando la puerta está abierta. Una vez pulsada (indicador "h" encendido) empieza el ciclo de vaciado. Pulsando nuevamente la tecla, se para el ciclo. Una vez finalizado el vaciado el usuario desconecta la máquina mediante el interruptor general, si no transcurridos unos segundos se inicia un nuevo llenado.



PILOTO máquina preparada (a)

Este piloto se enciende cuando se calienta la cuba a la temperatura pre-seleccionada indicando que la máquina esta lista para trabajar.



PILOTO automático (b)

Con la capota abierta pulsando la tecla se selecciona el modo de arranque automático iluminando el piloto "b". Al bajar la capota comienza el ciclo.

Led "b": Se ilumina cuando está seleccionada la maniobra de arranque automático. Se apaga pulsando la tecla con la capota abierta.

FUNCIONAMIENTO

Puesta en marcha

1. Abrir la llave de paso del agua 3/4" GAS.
2. Conectar el interruptor magnetotérmico de protección de la instalación.
3. Comprobar que los filtros y el rebosadero indicados en la figura "D" están colocados.
4. Accionar el interruptor general (Fig. A, 1) para iniciar el llenado automático de la cuba y la conexión de las resistencias de calentamiento.
5. Cuando la máquina haya alcanzado la temperatura de lavado (60°C), se ilumina el piloto (Fig. A, a).
6. Ciclo de arranque:
 - Colocar los objetos para lavar en la cesta.
 - Cerrar la puerta.
 - Seleccionar el programa de lavado pulsando el botón (Fig. A-2), en función del grado de suciedad. Se encenderá el LED

rojo correspondiente.

- Pulsar la tecla de arranque del ciclo (Fig. A-3).
- El indicador luminoso del ciclo de lavado (Fig. A-f) se enciende. Se realiza el ciclo de lavado completo. Si estando en el ciclo de lavado se pulsa de nuevo la tecla de arranque (Fig. A-3), se pasa instantáneamente al ciclo de aclarado y si está aclarando a la parada del ciclo.

En los modelos "B" modelos con bomba de desagüe, durante el final del lavado y antes del aclarado la máquina realiza el ciclo de vaciado, iluminándose el correspondiente piloto "h".

6.1 Arranque automático:

Con la capota abierta pulsando "Marcha" (Fig. A-3) se selecciona el modo de arranque automático y se ilumina el piloto (Fig. A-b). Al bajar la capota y activar el micro puerta, comienza el ciclo.

7. Una vez acabado el ciclo completo, los dos pilotos (Fig. A-f) y (Fig. A-g) parpadean indicando el fin del ciclo.

8. Modelos con bomba de vaciado: Con la puerta abierta y accionando el pulsador (Fig. A-4) se pone en marcha la bomba de vaciado durante un determinado tiempo que es suficiente para vaciar la cuba, transcurrido el cual la bomba se para. Pulsando la tecla vaciado (Fig. A-4) la bomba arranca y para alternativamente. Con el rebosadero colocado se vacía el posible exceso de agua acumulada en la cuba.

Dosificador de Detergente

La máquina está preparada para la instalación de una bomba dosificadora de detergente regulable, cuyo número de repuesto se indica en la lista de repuestos. El dosificador se monta en el frente inferior delantero según se indica en la figura del despiece. La máquina dispone de un orificio en la parte trasera donde se acopla el racord par la inyección de jabón.

En el cableado y próximo a la electroválvula se encuentra la regleta de conexiones para la toma de corriente del dosificador. (*)

La bomba dosifica aproximadamente 0,7ml/s de detergente (máximo). En el primer llenado se inyectan aproximadamente 119ml de detergente en 170s, obteniendo una concentración máxima de 3 ml/l. En cada ciclo la bomba inyecta 10ml de detergente. La dosificación se puede disminuir o aumentar girando el tornillo de regulación que dispone el dosificador.

AVISO: El fabricante declina toda responsabilidad debido a los defectos producidos por conexiones defectuosas en la instalación de los dosificadores.

Dosificador de abrillantador

Comprobar que el depósito de abrillantador está lleno. Poner en marcha y parar la bomba de lavado 5 ó 6 veces mediante sucesivas pulsaciones de la tecla "Arranque ciclo" (Fig. A-3), comprobando que el tubo de abrillantador se llena y entra en el calderín. La regulación del abrillantador se hace mediante el tornillo de reglaje situado en la parte frontal inferior y según el sentido indicado.

Para comprobar si la dosis de abrillantador es eficaz observar los vasos al trasluz. Si hay gotas de agua en el vidrio la dosis es insuficiente; si aparecen estrías, la dosis es muy alta.

Instalación de mesas laterales:

Las mesas laterales se fijan mediante unos tornillos a los agujeros roscados (D) bien en el lateral inferior de la máquina o en el frontal inferior (D) Pág. 28. La parte superior de las mesas se encaja en la cuba y se asegura mediante la presión de los tornillos

Desagüe de la máquina

Modelos sin bomba de desagüe

Abrir la puerta y extraer el rebosadero sin retirar los filtros. El agua cae por gravedad y la suciedad queda acumulada en los filtros.

Modelos "B" provistos de bomba de desagüe

- Abrir la puerta y extraer el rebosadero sin retirar los filtros
- Accionar el pulsador de vaciado (Fig. A-4) según se indica en el panel de mandos, con la puerta abierta. La bomba de desagüe funciona durante un tiempo programado hasta que se detiene automáticamente. Pulsando la tecla, la bomba arranca y para sucesivamente.
- Colocar de nuevo el rebosadero y filtros.
- Desconectar el interruptor general y cerrar la puerta.

Limpieza de la cuba:

La limpieza de la cuba debe realizarse cada vez que se termina una sesión de lavado al final del día. Proceder así: (Fig. C)

- Abrir la capota, extraer los filtros superiores de la cuba y limpiarlos cuidadosamente. (No sacar nunca el filtro de la motobomba (5) con la cuba sucia).
- Vaciar el agua de la cuba.
- Con la cuba completamente vacía, retirar el filtro de la motobomba (5) y limpiarlo.
- En los modelos "B" con bomba de vaciado extraer también el filtro de la bomba de desagüe (3), fijado mediante una rosca, para proceder a su limpieza. Según se indica en la figura 2; girando un cuarto de vuelta se desenrosca el filtro (3). Una vez limpio se enrosca nuevamente.

- Para limpiar el interior de la cuba, cerrar la capota y poner la máquina en marcha, pero sin colocar el rebosadero. De esta forma estará entrando agua limpia por los difusores de aclarado y produciéndose una limpieza general de la máquina. Esta operación se deberá realizar durante 2 ó 3 minutos.
- Limpiar finalmente el fondo, paredes e interior de la cuba.
- Los brazos de lavado es preciso limpiarlos periódicamente. Si se observan deficiencias en el aclarado puede ser debido a la obstrucción de los orificios. En ese caso se deben soltar y proceder a su limpieza
- El exterior de la máquina NO SE DEBE limpiar con un chorro directo de agua. Emplear para su limpieza un paño húmedo y cualquier detergente habitual.
- NO SE DEBEN utilizar detergentes abrasivos (aguafuerte, lejía concentrada, etc.), ni estropajos o rasquetas que contengan acero común, pueden causar la oxidación de la máquina.

Ajuste de temperaturas:

Es posible elegir entre 3 temperaturas diferentes de cuba (50°C, 60 °C o 65°C) y otras tres del calderín (75°C, 80°C o 85°C). También es posible desconectar las resistencias.

El acceso a las conexiones de la placa electrónica solo podrá ser realizado por personal de reparación cualificado, tras cortar la corriente eléctrica con el interruptor general de la máquina y el interruptor automático de protección situado en la toma exterior de alimentación de la máquina.

Ajuste temperatura cuba

1. Encender la máquina y esperar 3 segundos hasta que la placa haga el proceso de inicio.
2. Pulsar el botón (Fig-C 2) de la placa electrónica. En teclado se encenderá el piloto "lavado" (Fig-A f) y uno de los leds de "ciclo" (Fig-A c, d o e) estará parpadeando indicando la temperatura seleccionada en la cuba.
3. Con el piloto de "lavado" encendido (Fig-A f), pulsando sucesivamente "selección de ciclo" (Fig-A 2) vamos rotando el parpadeo el piloto de "ciclo" (Fig-A c, d, e y a), pasando de "corto" a "medio", de medio a "largo", de "largo" a "máquina preparada" y de esta última de nuevo a "corto".
 - a": máquina preparada.
 - Desconexión resistencias
 - "c": Ciclo corto. 50°C
 - "d": Ciclo medio. 60°C
 - "e": Ciclo largo 65°C

Seleccionar la temperatura deseada dejando en parpadeo uno de los pilotos de ciclo y pasamos a ajustar la temperatura del calderín.

Ajuste temperatura calderín:

1. Con el piloto de "lavado" encendido (Fig-A f), pulsando "arranque de ciclo" se enciende el piloto de "aclarado" (Fig-A g) indicando que ajustaremos la temperatura del calderín. Ahora los pilotos que están parpadeando representan la temperatura seleccionada en el calderín.
2. Con el piloto de "aclarado" encendido (Fig-A g), pulsando sucesivamente "selección de ciclo" (Fig-A 2) vamos rotando el parpadeo del piloto de "ciclo" (Fig-A c, d, f y a), pasando de "corto" a "medio", de medio a "largo", de "largo" a "máquina preparada" y de esta última de nuevo a "corto".
 - a": máquina preparada.
 - Desconexión resistencias
 - "c": Ciclo corto. 75°C
 - "d": Ciclo medio. 80°C
 - "e": Ciclo largo 85°C
3. Seleccionar la temperatura deseada dejando en parpadeo uno de los pilotos de ciclo.
4. Pulsamos "vaciado" (Fig-A 4) y se encienden todos los pilotos del teclado a la vez indicando que se ha memorizado correctamente las temperaturas seleccionadas tanto en la cuba como en el calderín.
5. Apagar la máquina para salir de "ajuste de temperaturas".

NOTA: Es posible ajustar solo la temperatura de la cuba o solo la temperatura del calderín.

Configuración de modelos

El acceso a las conexiones de la placa electrónica solo podrá ser realizado por personal de reparación cualificado, tras cortar la corriente eléctrica con el interruptor general de la máquina y el interruptor automático de protección situado en la toma exterior de alimentación de la máquina.

El modelo de máquina se elige mediante la combinación de 4 microrruptores (Fig. C- 1) de la placa electrónica. Para ello:

1. Apagar la máquina. Solo es posible seleccionar el modelo con la máquina apagada.
 2. Accionar los microinterruptores (Fig. C-1) según tabla adjunta.
 3. Encender la máquina
- Tabla de modelos (Pag.5)

Comprobación del modelo seleccionado

Los primeros dos segundos después de pulsar el interruptor general aparece el nº de modelo seleccionado en los 4 microrruptores (Fig-C1) de la placa electrónica. La posición de

los microrruptores viene representada con el estado de los 4 pilotos superiores del teclado (Fig-A a, c, f, h). El piloto "máquina preparada" representa el microrruptor 1, el ciclo corto el 2, el piloto "lavado" el 3 y el piloto vaciado el 4. Si el piloto esta encendido el microrruptor correspondiente está en "ON" y si está apagado el microrruptor está en "OFF". Ejemplo: Modelo Nº 6 (0110) ver figura B.

Control de la duración del ciclo (Enclavamiento de temperatura, Thermal Lock):

Cuando esta opción esta activada, el control electrónico cambia la duración del ciclo hasta que el calderín haya alcanzado la temperatura prefijada. Es decir, en caso de que el calderín no hubiera alcanzado la temperatura correcta, el ciclo de lavado se alarga hasta que el calderín alcance la temperatura de ajuste. Esto evita que el aclarado se haga con agua fría.

Detección de averías

El acceso a las conexiones de la placa electrónica solo podrá ser realizado por personal de reparación cualificado, tras cortar la corriente eléctrica con el interruptor general de la máquina y el interruptor automático de protección situado en la toma exterior de alimentación de la máquina.

El teclado nos proporciona la siguiente información:

Error de configuración máquina frontal / capota:

La misma placa se utiliza para máquinas tipo frontales (lavavasos o lavavajillas) y para máquinas tipo capota. Si todos los leds del teclado parpadean significa que el modelo seccionado mediante los microrruptores de la placa no es el correcto y la máquina se ha bloqueado. Se ha configurado un modelo tipo capota y la máquina es tipo frontal. Desconectar la máquina de la red y revisar el estado de los microrruptores.

Fallo sonda de la cuba:

Parpado del piloto "máquina preparada" (Fig A a) y del piloto "lavado" (Fig-A f) a la vez. Tipo de fallo sonda en circuito abierto o cortocircuitada.

Fallo sonda de la cuba:

Parpado del piloto "máquina preparada" (Fig A a) y del piloto "aclarado" (Fig-A g) a la vez. Tipo de fallo sonda en circuito abierto o cortocircuitada.

Fallo Modo thermal-lock:

Solo en los modelos que se ha activado este modo de funcionamiento. Durante el lavado

si la placa ve que la temperatura de aclarado no sube después de un tiempo determinado, la placa detiene el ciclo y nos avisa mediante el parpadeo de los tres pilotos de "ciclo" (fig. A c, d y e) a la vez. Significa que hay algún problema en el sistema de calentamiento del calderín.

Comprobación del teclado:

Para verificar que el teclado funciona correctamente cada vez que se pulse un pulsador los leds que están encendidos hacen un parpadeo. Si al pulsar un pulsador no se da este parpadeo hay algún problema con el teclado o con la conexión entre el teclado y la placa electrónica,

La placa electrónica consta de una serie de indicadores luminosos que son muy útiles a la hora de ver el funcionamiento de la máquina o detectar algún fallo. Estos indicadores se dividen en dos grupos, indicadores de entradas y de salidas:

Leds Indicadores de entrada: Se refieren a la información que recibe la placa electrónica (Su posición y descripción se observa en la placa serigrafiada y en la Figura C), son los siguientes: Pilotos de color amarillo

- Led "PUERTA": Iluminado puerta cerrada.
- Led "PRESOST": Iluminado presostato activado, la cuba está llena.

Leds Indicadores de salida: Indica el elemento que ha sido activado por el microprocesador (Su posición y descripción se observa en la placa serigrafiada y en la Figura C), son los siguientes: Pilotos de color rojo


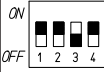


- Led "TRIAC1.": Iluminado, bomba de lavado en funcionamiento.
- Led "B.VAC.": Iluminado, bomba de vaciado en funcionamiento.
- Led "EV.CAL": Iluminado, electroválvula de aclarado activada.
- Led "RELE1." contactor resistencia del calderín: Iluminado, resistencia de calderín activada.

- Led "RELE2" Contactor resistencia cuba: Iluminado, resistencia de la cuba activada.

Ejemplo: si el led de la resistencia de calderín está encendido y la resistencia no calienta quiere decir que la placa da la orden de marcha correctamente, el fallo se encuentra en elementos externos a la placa como podría ser el relé o la resistencia.

OTRAS OBSERVACIONES IMPORTANTES

- Antes de cualquier intervención para la limpieza o reparación, es obligatorio desconectar la máquina de la red.
- Cuando el aparato no se utilice durante un largo período de tiempo, o durante la noche, se recomienda dejar la puerta abierta para facilitar la ventilación y evitar malos olores.
- En caso de avería de la bomba de desagüe:
 1. Se debe vaciar la cuba mediante un recipiente hasta que el nivel de agua esté por debajo del rebosadero.
 2. Con el rebosadero colocado, soltar el panel frontal inferior y cambiar la bomba (es posible realizar esta operación sin mover la máquina de su emplazamiento). Si desea vaciar la máquina manualmente, se debe conectar un tubo de desagüe al colector. Al retirar el rebosadero, la cuba se vacía por gravedad.
- Si el cable de alimentación se deteriora y es preciso instalar uno nuevo, dicho recambio sólo podrá ser realizado por un servicio técnico reconocido por SAMMIC.
- Ruido aéreo: el ruido emitido por la máquina, medido sobre una máquina tipo, es de 71dB(A) (distancia 1m).
- Este aparato no está destinado para ser usado por personas (incluido niños) cuyas capacidades físicas, sensoriales o mentales estén reducidas, o carezcan de experiencia o conocimiento, salvo si han tenido supervisión o instrucciones relativas al uso del aparato por una persona responsable de su seguridad

Nº	SW1-2-3-4	MODELO	CICLOS (sg)	Thermal lock	Bomba vaciado
12		P-100	120 180 210	NO	NO
13		P-100	120 180 210	SI	NO
14		P-100B	120 180 210	NO	SI
15		P-100B	120 180 210	SI	SI

MODELS

This manual describes the installation, operation and maintenance of dishwashers: P-100/B.

"B" · Models with drainage pump.

The model reference and technical data appear on the name plate attached to the machine.

These machines are designed and manufactured in accordance with European safety Directives 89/392/EEC and 73/23/EEC.

This device complies with the EN55014 and EN55104 standards on the elimination and immunity of radio-electric interference.

INSTALLATION

For optimum service and maintenance of the machine, carefully follow the instructions in this manual.

Water installation

Before proceeding to install the machine check that:

1. The water supply outlet must be less than 1.50 m from the planned location for the machine.
2. At the end that is closest to the machine the water supply must have a 3/4" GAS cut-off tap to which the feed hose supplied with the machine is connected.
3. The dynamic water feed pressure to the machine must be no less than 2 bar (200kPa) or greater than 4 bar (400kPa). Models with lime descaler: the dynamic water feed pressure must be no less than 2.5 bar (250kPa)
4. The water feed flow volume must be at least 20 litres/min.
5. In places where the water pressure is greater than the maximum shown it will be necessary to install a pressure regulator to keep the pressure between 2 and 4 bar (200 and 400kPa).
6. If the water pressure is lower than 2 bar (200kPa), it will be necessary to install a pressure booster.
7. Avoid throttling with the hose when installing.
8. For gravity drainage models, connect the drain pipe that has an outside diameter of 30 mm to the drain outlet. The height of the drain must be no greater than 120 mm from the machine's base.
9. In the "B" models, which are fitted with a drainage pump, the height of the drain must be no greater than 1 m from the machine's base.
10. It is necessary to level the machine to

allow for proper drainage, for which the levelling feet must be loosened or tightened.

Installation with lime descaler

Install a SAMMIC lime descaler when the limescale content in the water fed into the machine exceeds 10 hydrometric degrees. The installation instructions are supplied with the lime descaler.

Avoid reducing the flow rate (throttling) before and after the installation, as these may cause a loss of pressure.

Installation with a pressure booster

Install a pressure booster when the water feed pressure to the machine is lower than 2 bar (200kPa). The pressure booster can be installed at any point near the equipment, extending the water supply and the cut-off tap to the booster. Take care that the cut-off tap still remains accessible. Connect the booster at one end to the cut-off tap and the other to the hose that is supplied with the machine.

Electrical installation

Single-phase machines: 230V / 50 (60) Hz / 1ph

Before proceeding to install the machine:

1. Check that the mains voltage coincides with the data indicated on the technical specifications plate.
2. Install a differential bipolar (2P) switch with a sensitivity of 30 mA and another of 40A (2P) of the bipolar circuit breaker type. The machine is equipped with a cable with a 3x6mm² cross section and 2m length that must be connected directly to the switch.

Three-phase machines:

Check that the mains voltage coincides with the data indicated on the technical specifications plate. The standard series machines are supplied connected to 400V/3N.

1. Install a 25A (3P+N/400V) or 35A (3P/230V) circuit breaker type switch. The machine is equipped with a cable with a 5x2.5mm² cross section and 1.70m length that must be connected directly to the switch.
2. Change of connections to 230V/3 phase:
 - Disconnect the earth connection cable (blue) from the power supply cable in the terminal strip
 - Connect the bridge supplied in the terminal strip according to the electrical diagram

- Change the connections in the boiler resistance and in the washing tank resistance, with the bridges supplied according to the electrical diagram
- Change the connections in the motor's terminal box

The special 60 Hz models come connected to 220V/60Hz/3~. Fit a differential switch with a sensitivity rating of 30 mA and a 35 A (3P+N) circuit breaker.

IT IS COMPULSORY to make the EARTH connection. Furthermore, the machine is fitted with an external screw for the connection to an equipotential earth connection system.

OPERATION OF THE ELECTRONIC CONTROL

Technical description of the control panel: Diagram A (Page 26)



MAIN SWITCH (1)



CYCLE DURATION SELECTION KEY (2)

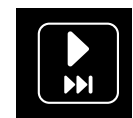
By successively pressing key "2" one selects the duration of the cleaning cycle from among three different time spans: The pilot lights indicate the selected cycle:

"c": Short cycle.

"d": Intermediate cycle.

"e": Long cycle.

The suitable cycle type depends on how dirty the tableware to be washed is: the dirtier the tableware the longer the cycle for a more intensive wash.



START THE CYCLE (3)

Pressing this key starts the cycle and the related "f" pilot light is lit. When the wash cycle ends, the machine automatically starts the rinse cycle shown with the "g" pilot light. When the machine finishes the rinse cycle it remains idle with the "f" and "g" indicators flashing. Opening the door or starting another cycle stops the flashing.

In the models with a drainage pump, after the wash cycle and before the rinse, the machine performs a drainage cycle and the

related "h" pilot light is lit.

By successively pressing this key one switches from one phase to another within the cycle. If it is in the wash phase by pressing the key it switches to the rinse phase and if it is in the rinse phase it switches to idle.

With the hood is open pressing the key selects the automatic start up mode and pilot light "b" is lit. When hood is lowered the cycle begins.

"b" LED: Comes on when the automatic start process is selected. It switches off by pressing the key with the hood open.



DRAINAGE (4)

This key only works if the machine is fitted with a drainage pump. It only responds to the keypress when the door is open. One pressed (the "h" indicator it lit) the drainage cycle starts. If the key is pressed again the cycle stops. Once drainage has been completed, the user must disconnect the machine using the main switch; otherwise after a few seconds it will start to fill again.



Machine ready PILOT LIGHT (a)

This light comes on when the washing tank is heated to the pre-selected temperature indicating that the machine is ready to work.



Automatic PILOT LIGHT (b)

With the hood is open pressing the key selects the automatic start up mode and pilot light "b" is lit. When hood is lowered the cycle begins.

"b" LED: Comes on when the automatic start process is selected. It switches off by pressing the key with the hood open.

OPERATION

Start up

1. Open the 3/4" GAS water tap.
2. Connect the installation's protective circuit breaker.
3. Check that the filters and the overflow unit shown in diagram "D" are fitted.
4. Activate the main switch (Diag. A, 1) to start the automatic filling of the washing tank and the connecting of the heating resistances.
5. When the machine has reached washing temperature (60°C), the pilot light is lit (Diag. A, a).
6. Start up cycle:

- Place the objects to be washed in the basket.
- Close the door.
- Select the wash program pressing the button (Diag. A-2), depending on the degree of soiling. The corresponding red LED will light up.
- Press the cycle start key (Diag. A-3). The wash cycle luminous indicator (Diag. A-f) will light up. The complete wash cycle is performed. If during the wash cycle the start key is pressed again (Diag. A-3), the rinse cycle will start immediately and if it is in the rinse the cycle will stop.

In the "B" models with a drainage pump, after the wash cycle and before the rinse, the machine performs a drainage cycle and the related "h" pilot light is lit.

6.1 Automatic start up:

With the hood open by pressing "Start" (Diag. A-3) one selects automatic start up mode and the pilot lit is lit (Diag. A-b). On lowering the hood and activating the micro door, the cycle begins.

7. Once the cycle has been completed the two pilot lights (Diag. A-f) and (Diag. A-g) start flashing indicating the end of the cycle.
8. Models with drainage pump: With the door open a pressing the pushbutton (Diag. A-4) the drainage pump starts up for a specified amount of time that is sufficient to empty the washing tank, after which the pump stops. By pressing the drainage key (Diag. A-4) the pump starts and stops alternately. With the overflow unit fitted the possible excess water accumulated in the washing tank is emptied out.

Detergent dosage dispenser

The machine is ready for the installation of an adjustable detergent dosage pump, whose spare part number is indicated in the spare parts list. The dosage dispenser is mounted on the lower front part as shown in the part breakdown diagram. The machine has a hole at the rear where the soap injection fitting attaches.

In the wiring and close to the solenoid valve there is a terminal strip to connect the power supply of the dosage dispenser. (*)

The pump doses out approximately 0.7ml/s of detergent (maximum). In the first filling approximately 119ml of detergent are injected in 170secs, obtaining a maximum concentration of 3 ml/litre. In each cycle the pump injects 10ml of detergent. The dosage may be decreased or

increased by turning the adjustment screw fitted to the dosage dispenser.

WARNING: The manufacturer shall accept no liability whatsoever due to faulty connections during the installation of the dosage dispensers.

Rinse aid dosage dispenser

Check that the rinse aid tank is full. Start and stop the wash pump 5 or 6 times by successively pressing the "Start cycle" key (Diag. A-3), verifying that the rinse aid tube fills up and it enters into the boiler. Adjustment of the rinse aid is made using the adjustment screw located at the front lower part and in accordance with the direction shown.

To verify whether the dosage of the rinse aid is effective hold the glasses up to the light. If there are water drops on the glass the dose is insufficient; if streaks appear, the dose is too high.

Installation of side tables:

The side tables are fastened using a set of bolts into threaded holes (D) either on the lower side part of the machine or on the lower front part (D) Page 28. The upper part of the tables is fitted in the washing tank and is secured using the pressure of the bolts.

Drainage of the machine

Models without drainage pump

Open the door and remove the overflow unit without removing the filters. The water falls by gravity and the dirt accumulates in the filters.

"B" models equipped with a drainage pump

- Open the door and remove the overflow unit without removing the filters
- Activate the drainage pushbutton (Diag. A-4) on the control panel as shown with the door open. The drainage pump operates for a programmed time until it stops automatically. By pressing the key the pump starts and stops successively.
- Once again fit the overflow unit and filters.
- Disconnect the main switch and close the door.

Cleaning the washing tank:

The washing tank must be cleaned after every washing session at the end of the day. Proceed as follows: (Diag. C)

- Open the hood, remove the upper filters of the washing tank and carefully clean them. (Never remove the pump filter (5)

with a dirty washing tank).

- Empty the water out of the washing tank.
- With the washing tank empty, remove the pump filter (5) and clean it.
- In the "B" models with a drainage pump also remove the filter of the drainage pump (3), fastened using a thread in order to proceed to clean it. As shown in diagram 2, by turning a quarter of a rotation the filter is unscrewed (3). Once cleaned screw on again.
- To clean the inside of the washing tank, close the hood and start the machine but do not fit the overflow unit. Thus clean water will be entering through the rinse diffusers performing an overall cleaning of the machine. This operation must be performed for 2 or 3 minutes.
- Finally, thoroughly clean the bottom, the walls and the inside of the cleaning tank.
- The washing arms must be cleaned on a regular basis. If the rinse is flawed this may be due to clogging of the holes. In this case these must be released and cleaned.
- The outside of the machine must NEVER be cleaned with a direct jet of water. Use a damp cloth and mild detergent for cleaning.
- DO NOT use abrasive detergents (nitric acid, neat bleach, etc.) or stainless steel scourers or scrapers that containing ordinary steel as these may rust the machine.

Temperature adjustment:

You can choose between 3 different temperatures in the washing tank (50°C, 60°C or 65°C) and another three for the boiler (75°C, 80°C or 85°C). It is also possible to disconnect the resistances.

The connections of the electronic board may only be accessed by qualified repair staff, after cutting the electric current with the machine's main switch and the circuit breaker on the exterior power supply socket of the machine.

Adjusting the washing tank temperature

1. Switch on the machine and wait 3 seconds until the board has performed the start up process.
2. Press the button (Diag.-C 2) on the electronic board. On keypad the "wash" pilot light (Diag.-A f) will come on and one of the "cycle" LEDs (Fig.-A c, d or e) will flash, indicating the temperature selected in the washing tank.
3. With the "wash" pilot light lit (Diag. A f) and successively pressing "cycle selection" (Diag. A 2) we will rotate the flashing of the "cycle" pilot light (Diag. A c,

d, e and a), passing from "short" to "intermediate", from "intermediate" to "long", from "long" to "machine ready" and from the latter once again to "short".

"a": machine ready. Disconnect resistances

"c": Short cycle. 50°C

"d": Intermediate cycle. 60°C

"e": Long cycle 65°C

Select the desired temperature leaving one of the cycle pilot lights flashing and we pass on to adjust the boiler temperature.

Adjusting the boiler temperature:

1. With the "wash" pilot light lit (Diag. A f), by pressing "start cycle" the "rinse" pilot light will come on (Diag. A g) indicating that we are adjusting the temperature of the boiler. Now the flashing pilot lights will represent the selected temperature in the boiler.
2. With the "wash" pilot light lit (Diag. A g) and successively pressing "cycle selection" (Diag. A 2) we will rotate the flashing of the "cycle" pilot light (Diag. A c, d, f and a), passing from "short" to "intermediate", from "intermediate" to "long", from "long" to "machine ready" and from the latter once again to "short".
"a": machine ready. Disconnect resistances
"c": Short cycle. 75°C
"d": Intermediate cycle. 80°C
"e": Long cycle 85°C
3. Select the desired temperature leaving one of the cycle pilot lights flashing.
4. Press "drain" (Diag. A 4) and all the lights on the keypad light up at the same time indicating that the temperatures selected have been correctly saved, for the washing tank and the boiler.
5. Switch off the machine to exit "adjusting temperatures".

NOTE: It is possible to adjust only the temperature of the washing tank or that of the boiler.

Configuration of models

The connections of the electronic board may only be accessed by qualified repair staff, after cutting the electric current with the machine's main switch and the circuit breaker on the exterior power supply socket of the machine.

The machine model is chosen using a combination of 4 micro DIP switches (Diag. C-1) on the electronic board. To do so:

1. Switch off the machine. It is only possible to select the model with the machi-

ne switched off.

2. Set the micro DIP switches (Diag. C-1) according to the attached table.
 3. Switch on the machine
- Models table (Page 9)

Checking the selected model

For the first two seconds after pressing the main switch, the model no. selected on the electronic board with the 4 micro DIP switches appears (Diag. E 1). The position of the micro DIP switches is represented by the state of the 4 upper pilot lights on the keyboard (Diag. A a, c, f, h). The "machine ready" pilot light represents micro DIP switch 1, the 2nd the short cycle, the 3rd the "wash" pilot light and the 4th the drainage pilot light. If the pilot light is on the related micro DIP switch is set to "ON" and if it is not lit the micro DIP switch is set to "OFF". Example: Model No. 6 (0110) see diagram B.

Control of the cycle duration (Thermal Lock):

When this option is activated the electronic control changes the cycle duration up until the boiler has reached the preset temperature. In other words, in the event that the boiler has not attained the appropriate temperature, the wash cycle is extended until the boiler reaches the set temperature. This prevents the rinse from being performed with cold water.

Detection of malfunctions:

The connections of the electronic board may only be accessed by qualified repair staff, after cutting the electric current with the machine's main switch and the circuit breaker on the exterior power supply socket of the machine.

The keypad provides us with the following information:

Configuration error front-loading/hood machine:

The same panel is used for front-loading machines (glass washer or dishwasher) and for hood type machines. If all the LEDs on the keyboard are flashing it means that the model selected using the board's micro DIP switches is incorrect and that the machine has been locked up. A hood type model has been set and the machine is the front-loading type. Disconnect the machine from the mains and review the status of the micro DIP switches.

Malfunction of the washing tank probe: The "machine ready" (Diag. A a) and the

“wash” (Diag. A f) pilot lights are flashing at the same time. Probe in open circuit or short-circuit malfunction type.

Malfunction of the washing tank probe:
The “machine ready” (Diag. A a) and the “rinse” (Diag. A f) pilot lights are flashing at the same time. Probe in open circuit or short-circuit malfunction type.

Thermal-lock malfunction mode:
Only in the models in which this operation mode has been activated. During the wash if the board sees that the rinse temperature does not rise after a certain time, the board stops the cycle and warns us by flashing the three “cycle” pilot lights (Diag. A c, d and e) at the same time. This means that there is a problem in the heating system of the boiler.

Verification of the keyboard:
To verify that the keyboard is operating properly, every time a button is pressed the LEDs that are lit start flashing. If they do not flash when you press a button, there is a problem with the keypad or with the connection between the keypad and the electronic board.

The electronic board is comprised of a series of luminous indicators that are very useful for monitoring the machine's operation or detecting a malfunction. These indicators are divided into two groups, indicators for inputs and outputs:

LED indicators for inputs: These refer to the information received by the electronics board (their position and description can be seen on the embossed board and in Diagram C) and are as follows: Yellow colour pilot lights

- “PUERTA” LED: Lit as door closed.
- “PRESOST” LED: Lit as pressostat activated, the washing tank is full.

LED indicators for outputs: Indicates the elements that has been activated by the microprocessor (their position and description can be seen on the embossed board and in Diagram C) and are as follows: Red colour pilot lights

- “TRIAC1.” LED: Lit, wash pump operating.
- “B.VAC.” LED: Lit, drainage pump operating.
- “EV.CAL” LED: Lit, solenoid rinse valve activated.
- “RELE1.” LED the boiler resistance contactor: Lit, boiler resistance activated.
- “RELE2” LED washing tank resistance contactor: Lit, washing tank resistance activated.

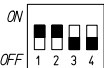

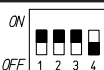

Example: if the LED of the boiler resistance is lit and the resistance does not heat this means that the board gives the start up command correctly, the malfunction can be found in elements outside the board, such as the relay or the resistance.

OTHER IMPORTANT INFORMATION

- Before performing any cleaning or repair work, the machine must be disconnected from the mains.
- When the device will not be used for extended periods of time or during the night, it is recommended to leave the door open to facilitate ventilation and prevent bad smells.
- In the event of malfunction in the drainage pump:
 1. The washing tank must be emptied using a container until the water level falls below that of the overflow unit.
 2. With the overflow unit fitted, release the lower front panel and change the pump (it is possible to perform this operation without moving the machine from its seating). If you wish to empty the machine manually, a drainage pipe must be connected to the collector. By removing the overflow unit, the was-

hing tank empties by gravity.

- Only a SAMMIC authorised technical service can replace the power cable if this is damaged.
- Airborne noise: the noise emitted by the machine, measured on a specimen machine is of 71dB (A) (distance 1 m).
- This machine is not designed for use by people (including children) with reduced physical, sensory or mental capabilities or lacking the necessary experience or knowledge unless they have received supervision or instructions relating to the use of the device from a person responsible for their safety.

Nº	SW1-2-3-4	MODELO	CYCLE (s)	Thermal lock	Vacuum pump
12		P-100	120 180 210	NO	NO
13		P-100	120 180 210	YES	NO
14		P-100B	120 180 210	NO	YES
15		P-100B	120 180 210	YES	SI

MODELLE

Die vorliegende Anleitung beschreibt Installation, Bedienung und Instandhaltung der Geschirrspülmaschinen: P-100/B.

„B“ – Modelle mit Absaugpumpe.

Die Referenz des Modells und seine Merkmale sind auf dem Typenschild des Geräts angegeben.

Diese Geräte wurden entsprechend der Europäischen Sicherheitsrichtlinien 89/392/EWG und 73/23/EWG entwickelt und gebaut.

Dieses Gerät erfüllt die Vorschriften EN55014 und EN55104 hinsichtlich der Anforderungen an Entstörung und Störfestigkeit im Hinblick auf Funkstörungen.

MONTAGE

Um die bestmögliche Leistung und eine lange Lebensdauer des Geräts sicherzustellen, befolgen Sie bitte genau die Hinweise dieser Betriebsanleitung.

Wasserinstallation

Bevor Sie zur Installation des Geräts schreiten, kontrollieren Sie Folgendes:

1. Ob die Wasserleitung höchstens 1,50 m vom voraussichtlichen Standort des Geräts entfernt ist.
2. Die Wasserleitung muss an jenem dem Gerät näher gelegenen Ende einen Absperrhahn mit 3/4" GAS besitzen, an den der mit dem Gerät mitgelieferte Wasserzufuhrschlauch angeschlossen wird.
3. Der dynamische Wasserdruck am Versorgungsschlauch des Geräts muss zwischen 2 bar (200 kPa) und 4 bar (400 kPa) liegen. Modelle mit Wasserenthärter: Der dynamische Druck der Versorgung darf 2,5 bar (250 kPa) nicht unterschreiten.
4. Der Durchfluss der Wasserversorgung muss mindestens 20 l/min betragen.
5. In Gegenden, in denen der Wasserdruck höher ist als das angegebene Maximum, muss ein Druckregler installiert werden, der den Druck zwischen 2 und 4 bar (200–400 kPa) stabilisiert.
6. Wenn der Wasserdruck unter 2 bar (200 kPa) liegt, muss ein Druckerhöher installiert werden.
7. Vermeiden Sie Schlauchverjüngungen bei der Installation.
8. Schließen Sie bei jenen Modellen, bei denen der Abfluss durch Schwerkraft stattfindet, das Abflussrohr mit dem Außendurchmesser 30 mm an die Abflussleitung an. Der Abfluss darf sich maximal 120 mm höher als der Sockel des Geräts befinden.
9. Bei den Modellen „B“, mit Absaugpumpe, darf der Abfluss maximal 1 m höher lie-

gen als der Sockel des Geräts.

10. Um eine vollständige Entleerung des Geräts zu ermöglichen, muss dieses horizontal aufgestellt werden. Hierzu können die AusgleichsfüÙe hinein- und herausgedreht werden.

Installation mit Wasserenthärter

Installieren Sie einen SAMMIC-Wasserenthärter, wenn der Kalkgehalt des Wassers, das dem Gerät zugeführt wird, über 10° Wasserhärte beträgt. Die Installationsanleitung liegt dem Wasserenthärter bei.

Eine Durchflussverringerng (Leitungsengpässe) vor und hinter der Installation vermeiden, da diese einen Druckverlust verursachen.

Installation mit Druckerhöher

Wenn der Druck der Wasserversorgung für das Gerät unter 2 bar (200 kPa) beträgt, installieren Sie einen Druckerhöher. Dieser wird an einer beliebigen Stelle in der Nähe des Geräts installiert, indem Wasserleitung und Absperrhahn bis zum Druckerhöher verlängert werden. Geben Sie Acht, den Absperrhahn gut zugänglich anzubringen. Schließen Sie den Druckerhöher mit einem Ende an den Absperrhahn und mit dem anderen an den Schlauch an, der mit dem Gerät mitgeliefert wurde.

Elektroinstallation

Geräte mit Einphasenmotor: 230 V / 50 (60) Hz / 1PH

Bevor Sie zur Installation des Geräts übergehen:

1. Stellen Sie sicher, dass die Netzspannung die auf dem Typenschild angegebenen Spezifikationen erfüllt.
2. Installieren Sie einen zweipoligen Fehlerstromschutzschalter (2P) mit einer Ansprech-Empfindlichkeit von 30 mA, sowie einen zweipoligen thermomagnetischen Leitungsschutzschalter für 40 A (2P). Das Gerät ist mit einem Kabel mit einem Durchmesser von 3 x 6 mm² und einer Länge von 2 m ausgestattet, das direkt an den Schalter angeschlossen wird.

Geräte mit Dreiphasenmotor:

Stellen Sie sicher, dass die Netzspannung die auf dem Typenschild angegebenen Spezifikationen erfüllt. Die Standard-Geräte werden serienmäßig mit einem Anschluss an 400 V/3N geliefert.

1. Installieren Sie einen thermomagnetischen Leitungsschutzschalter für 25 A (3P+N/400 V) bzw. 35 A (3P/230 V). Das Gerät ist mit einem Kabel mit einem Durchmesser von 5 x 2,5 mm² und einer Länge von 1,70 m ausgestattet, das direkt an den Schalter angeschlossen

wird.

2. Anschlusswechsel zu 230 V/3 Phasen:

- Den Neutralleiter (blaues Kabel) auf der Anschlussleiste vom Netzanschlusskabel abziehen
- Das mitgelieferte Patchkabel gemäß Schaltschema an der Anschlussleiste anschließen
- Den Anschlusswechsel am Behälter- und am Spülwannenwiderstand vornehmen, dabei die mitgelieferten Patchkabel laut Schaltschema anschließen
- Den Anschlusswechsel im Motorklemmenkasten durchführen

Die Sondermodelle für 60 Hz werden an 220 V/60 Hz/3~ angeschlossen ausgeliefert. Halten Sie einen FI-Schalter mit einer Empfindlichkeit von 30 mA sowie einen thermomagnetischen Leitungsschutzschalter für 35 A (3P+N) bereit.

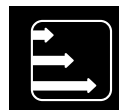
DER ANSCHLUSS AN ERDE IST PFLICHT. Außerdem besitzt das Gerät eine externe Schraube für den Anschluss an ein System mit Erdpotenzial.

BETRIEB DER ELEKTRONISCHEN STEUERUNG

Technische Beschreibung des Bedienfeldes: Abbildung A (S. 26)



HAUPTSCHALTER (1)



WAHLSCHALTER FÜR ZYKLUSDAUER (2)

Durch wiederholtes Drücken der Taste „2“ können Sie für die Dauer des Waschzyklus aus drei verschiedenen Zeiten wählen. Die Kontrolllampen zeigen den gewählten Zyklus folgendermaßen an:

- „c“: Kurzer Zyklus.
- „d“: Mittlerer Zyklus.
- „e“: Langer Zyklus

Die Wahl des richtigen Zyklus hängt von der Verschmutzung des zu reinigenden Geschirrs ab: Wenn dieses sehr schmutzig ist, führt eine lange, intensive Spülung zu einem besseren Ergebnis.



STARTEN DES ZYKLUS (3)

Durch Drücken dieser Taste wird der Waschzyklus gestartet und die entsprechende Kontrolllampe „f“ beginnt zu leuchten. Nach Beenden des Waschzyklus geht

das Gerät automatisch zum Glanzspülen über, was durch die Kontrolllampe „g“ angezeigt wird. Wenn das Glanzspülen beendet ist, geht das Gerät in den Ruhezustand und die Anzeigen „f“ und „g“ blinken. Öffnen der Türe oder Starten eines anderen Zyklus stoppt dieses Blinken.

Bei den Modellen mit Absaugpumpe saugt das Gerät zwischen Waschen und Glanzspülen das Wasser ab, was durch die entsprechende Kontrolllampe „h“ angezeigt wird.

Durch wiederholtes Drücken dieser Taste springen Sie von einer Phase des Zyklus zur nächsten. Wenn das Gerät gerade wäscht, schalten Sie durch Drücken dieser Taste auf Glanzspülen.

Wenn Sie bei offenem Deckel auf diese Taste drücken, wird die Startautomatik aktiviert; die Kontrolllampe „b“ beginnt zu leuchten. Durch Schließen des Deckels beginnt der Zyklus.

LED „b“: Leuchtet, wenn die Startautomatik gewählt ist. Sie erlischt, wenn Sie die Taste bei offenem Deckel erneut drücken.



ENTLEERUNG (4)

Diese Taste funktioniert nur bei den Modellen mit Absaugpumpe. Sie reagiert nur bei offener Tür auf das Drücken. Nachdem sie gedrückt wurde (Lämpchen „h“ leuchtet), beginnt die Entleerung. Durch neuerliches Drücken wird die Entleerung gestoppt.

Nachdem die Entleerung beendet ist, müssen Sie das Gerät mittels des Hauptschalters ausschalten, andernfalls beginnt es sich erneut zu füllen.



KONTROLLLAMPE „Gerät bereit“ (a)

Diese Kontrolllampe beginnt zu leuchten, wenn die Spülwanne auf die gewählte Temperatur aufgeheizt wurde; das heißt, das Gerät ist betriebsbereit.



KONTROLLLAMPE „Automatik“ (b)

Wenn Sie bei offenem Deckel auf diese Taste drücken, wird die Startautomatik aktiviert; die Kontrolllampe „b“ beginnt zu leuchten. Durch Schließen des Deckels beginnt der Zyklus.

LED „b“: Leuchtet, wenn die Startautomatik gewählt ist. Sie erlischt, wenn Sie die Taste bei offenem Deckel erneut drücken.

BETRIEB

Inbetriebnahme

1. Den Wasser-Absperrhahn 3/4" GAS öffnen.
2. Den thermomagnetischen

Leitungsschutzschalter der Installation einschalten.

3. Überprüfen, ob die in Abb. „D“ gezeigten Filter und der Überlauf vorhanden sind.
4. Den Hauptschalter (Abb. A-1) drücken, um das automatische Befüllen der Spülwanne zu starten und die Heizwiderstände einzuschalten.
5. Wenn das Gerät die Waschtemperatur (60 °C) erreicht hat, beginnt die entsprechende Anzeige (Abb. A-a) zu leuchten.
6. Startzyklus:
 - Das schmutzige Geschirr in den Korb geben.
 - Tür schließen.
 - Je nach Verschmutzungsgrad das geeignete Waschprogramm durch Drücken der Taste (Abb. A-2) auswählen. Die entsprechende rote LED beginnt zu leuchten.
 - Die Zyklus-Starttaste (Abb. A-3) drücken. Die Anzeige des Waschzyklus (Abb. A-f) beginnt zu leuchten. Der vollständige Waschzyklus wird durchgeführt. Wenn während des Waschens erneut die Starttaste (Abb. A-3) gedrückt wird, geht das Gerät sofort zum Glanzspülen über, und nach dessen Beendigung in den Stillstand.

Bei den Modellen „B“ mit Absaugpumpe saugt das Gerät zwischen Waschen und Glanzspülen das Wasser ab, was durch die entsprechende Kontrolllampe „h“ angezeigt wird.

6.1 Automatischer Start:

Wenn Sie bei offenem Deckel auf „Start“ (Abb. A-3) drücken, wird der automatische Startmodus gewählt und die entsprechende Kontrollleuchte (Abb. A-b) beginnt zu leuchten. Wenn Sie den Deckel schließen und den Tür-Mikroschalter aktivieren, beginnt der Zyklus.

7. Nachdem der komplette Zyklus beendet ist, beginnen die beiden Kontrollleuchten (Abb. A-f) und (Abb. A-g) zu blinken, um so das Ende des Zyklus anzuzeigen.
8. Modelle mit Absaugpumpe: Wenn bei offener Tür die Taste (Abb. A-4) gedrückt wird, startet die Absaugpumpe für einen gewissen Zeitraum, der ausreichend ist, um die Spülwanne zu entleeren, und stoppt dann. Durch Drücken der Entleerungstaste (Abb. A-4) startet und stoppt die Pumpe abwechselnd. Wenn der Überlauf angebracht ist, entleert sich über diesen eventuell überschüssiges Wasser in der Spülwanne.

Dosierer für Spülmittel

Das Gerät ist für den Einbau einer regulierbaren Spülmittel-Dosierpumpe vorbereitet. Die zugehörige Ersatzteilnummer finden Sie in der Ersatzteilliste. Der Dosierer wird in der unteren Hälfte der Frontplatte mon-

tiert, wie in der Explosionszeichnung dargestellt. Auf der Rückseite besitzt das Gerät eine Öffnung für den Anschluss der Spülmittelzufuhr.

Neben dem Magnetventil befindet sich in der Verkabelung eine Lüsterklemme für den elektrischen Anschluss des Dosierers. (*)

Die Pumpe transportiert das Spülmittel mit (maximal) etwa 0,7 ml/s. Bei der ersten Füllung werden in 170 s etwa 119 ml Spülmittel eingespritzt, und so eine maximale Konzentration von 3 ml/l erreicht. Bei jedem Zyklus spritzt die Pumpe 10 ml Spülmittel ein. Die Dosierung kann durch Drehen der im Dosierer eingebauten Regulierschraube verringert oder erhöht werden.

HINWEIS: Der Hersteller lehnt jegliche Haftung für Schäden ab, die durch fehlerhafte Anschlüsse beim Einbau der Dosierer entstehen.

Dosierer für Glanzspülmittel

Überprüfen Sie, ob der Vorratsbehälter des Glanzspülmittels voll ist. Starten und stoppen Sie die Waschpumpe 5 oder 6 Mal durch wiederholtes Drücken der Taste „Zyklus-Start“ (Abb. A-3), und überprüfen Sie, ob sich der Schlauch des Glanzspülmittels füllt und dieses in den Behälter läuft. Die Regulierung des Glanzspülmittels erfolgt im jeweils angegebenen Drehsinn, mittels der Regulierschraube, die sich in der unteren Hälfte des Vorderteils befindet.

Um zu überprüfen, ob die Dosis des Glanzspülmittels ausreichend ist, halten Sie die Gläser gegen das Licht. Falls Wassertropfen auf dem Glas zu sehen sind, war die Dosis nicht ausreichend; falls Sie Streifen sehen, war sie zu hoch.

Montage der seitlichen Tische:

Die Seitentische werden unten an der Seite oder Vorderseite des Geräts mit Schrauben befestigt, die in die Gewindelöcher eingeschraubt werden (D) siehe Seite 28. Der Oberteil der Tische passt in die Spülwanne und wird durch den Schraubendruck gesichert.

Ablassen des Wassers des Geräts

Modelle ohne Absaugpumpe

Öffnen Sie die Türe und ziehen Sie den Überlauf heraus, ohne die Filter zu entnehmen. Das Wasser fällt durch die Schwerkraft heraus und der Schmutz wird in den Filtern gesammelt.

Modelle „B“ mit Absaugpumpe

- Türe öffnen und Überlauf herausziehen, ohne die Filter zu entnehmen.
- Bei offener Tür die Absaugtaste (Abb. A-4) betätigen, wie im Bedienfeld angege-

ben. Die Absaugpumpe läuft für eine vorprogrammierte Zeit und bleibt dann automatisch stehen. Durch Drücken der Taste wird die Pumpe gestartet und gestoppt.

- Überlauf und Filter wieder einsetzen.
- Hauptschalter ausschalten und Türe schließen.

Reinigung der Spülwanne:

Die Spülwanne muss am Ende jedes Tages nach Beendigung der Waschzyklen gereinigt werden. Dabei ist folgendermaßen vorzugehen: (Abb. C)

- Den Deckel öffnen, die oberen Filter der Spülwanne herausnehmen und gründlich reinigen. (niemals bei schmutziger Wanne den Motorpumpenfilter (5) herausnehmen).
- Wasser aus der Wanne ausleeren.
- Bei vollständig leerer Wanne den Filter der Motorpumpe (5) herausnehmen und reinigen.
- Bei den Modellen „B“ mit Absaugpumpe auch den Filter des Abflusses (3) der Absaugpumpe herausschrauben, um ihn zu reinigen. Zum Herausnehmen des Filters (3) diesen eine Viertel-Umdrehung drehen und herausziehen, wie in Abb. 2 gezeigt. Nach dem Reinigen wieder hineinschrauben.
- Zur Reinigung der Innenseite der Spülwanne den Deckel schließen und das Gerät einschalten, jedoch ohne den Überlauf einzusetzen. Auf diese Weise tritt sauberes Wasser durch die Verteilerdüsen des Glanzspülmittels ein und reinigt das gesamte Gerät. Dieser Vorgang sollte 2 bis 3 Minuten lang durchgeführt werden.
- Zuletzt Boden, Wände und Innenseite der Spülwanne reinigen.
- Die Spülarme müssen regelmäßig gereinigt werden. Falls das Ergebnis der Glanzspülung nachlässt, könnte dies an einer Verstopfung der Öffnungen liegen. In diesem Fall müssen diese entnommen und gereinigt werden.
- Das Äußere des Geräts darf NIEMALS mit einem direkten Wasserstrahl gereinigt werden. Benutzen Sie zum Reinigen nur ein feuchtes Tuch und ein normales Putzmittel.
- ES DÜRFEN KEINE Scheuermittel (Ätzwasser, chlorhaltige Reinigungsmittel usw.), Scheuerschwämme oder Schaber, die Stahl enthalten, verwenden, da dies das Gerät oxidieren lassen würde.

Temperatureinstellung:

Sie können zwischen drei verschiedenen Temperaturen der Spülwanne (50 °C, 60 °C oder 65 °C) und drei des Behälters (75 °C, 80 °C oder 85 °C) wählen. Außerdem können die Widerstände abschaltet werden. Der Zugang zu den Anschlüssen der elektronischen Leiterplatte ist qualifiziertem

Reparaturpersonal möglich, nachdem der elektrische Strom mit dem Hauptschalter des Geräts und dem automatischen Leitungsschutzschalter (im Stromversorgungskreis des Geräts) ausgeschaltet wurde.

Temperatureinstellung der Spülwanne

1. Gerät einschalten und 3 Sekunden warten, bis die Leiterplatte die Initialisierung abgeschlossen hat.
2. Die Taste (Abb. C-2) der elektronischen Leiterplatte drücken. Auf dem Tastenfeld beginnt die Kontrollleuchte „Waschen“ (Abb. A-f) zu leuchten und eine der „Zyklus“-LEDs (Abb. A-c, d oder e) zu blinken, um so die gewählte Temperatur der Spülwanne anzuzeigen.
3. Bei leuchtender Kontrollleuchte „Waschen“ (Abb. A-f) wechselt bei jedem Drücken der „Zyklusauswahl“ (Abb. A-2) das Blinken der „Zyklus“-Kontrollleuchte (Abb. A-c, d, e und a) von „kurz“ zu „mittel“, von „mittel“ zu „lange“, von „lange“ zu „Gerät bereit“ und beginnt dann wieder bei „kurz“.
 - „a“: Gerät bereit. Abschalten der Widerstände.
 - „c“: Kurzer Zyklus. 50 °C
 - „d“: Mittlerer Zyklus. 60 °C
 - „e“: Langer Zyklus. 65 °C

Wählen Sie die gewünschte Temperatur, indem Sie eine der Zyklus-Kontrollleuchten blinken lassen und schreiten Sie zur Einstellung der Behältertemperatur.

Temperatureinstellung des Behälters:

1. Bei leuchtender Kontrollleuchte „Waschen“ (Abb. A-f) schaltet sich durch Drücken der Taste „Zyklus-Start“ die Kontrollleuchte „Glanzspülen“ ein (Abb. A-g), und zeigt so an, dass Sie nun die Temperatur des Behälters einstellen. Jetzt bedeutet eine blinkende Kontrollleuchte die im Behälter gewählte Temperatur.
2. Bei leuchtender Kontrollleuchte „Glanzspülen“ (Abb. A-g) wechselt bei jedem Drücken der „Zyklusauswahl“ (Abb. A-2) das Blinken der „Zyklus“-Kontrollleuchte (Abb. A-c, d, f und a) von „kurz“ zu „mittel“, von „mittel“ zu „lange“, von „lange“ zu „Gerät bereit“ und beginnt dann wieder bei „kurz“.
 - „a“: Gerät bereit. Abschalten der Widerstände.
 - „c“: Kurzer Zyklus. 75 °C
 - „d“: Mittlerer Zyklus. 80 °C
 - „e“: Langer Zyklus. 85 °C
3. Wählen Sie die gewünschte Temperatur, indem Sie eine der Zyklus-Kontrollleuchten blinken lassen.
4. Nach Drücken von „Entleerung“ (Abb. A-4) beginnen alle Kontrollleuchten der Tastatur gleichzeitig zu leuchten, und

deuten so an, dass die Temperaturen von Spülwanne und Behälter korrekt gespeichert wurden.

5. Gerät abschalten, um aus „Temperatureinstellung“ auszusteigen.

HINWEIS: Es kann auch nur die Temperatur der Spülwanne oder nur die Temperatur des Behälters eingestellt werden.

Konfiguration der Modelle

Der Zugang zu den Anschlüssen der elektronischen Leiterplatte ist qualifiziertem Reparaturpersonal möglich, nachdem der elektrische Strom mit dem Hauptschalter des Geräts und dem automatischen Leitungsschutzschalter (im Stromversorgungskreis des Geräts) ausgeschaltet wurde.

Das Modell des Geräts wird mithilfe von 4 Mikroschaltern (Abb. C-1) auf der elektronischen Leiterplatte gewählt. Gehen Sie dazu folgendermaßen vor:

1. Gerät ausschalten. Das Modell kann nur bei ausgeschaltetem Gerät gewählt werden.
2. Mikroschalter (Abb. C-1) laut beiliegender Tabelle betätigen.
3. Gerät einschalten.

Modelltabelle (Seite 13)

Überprüfung des gewählten Modells

In den ersten beiden Sekunden nach Drücken des Hauptschalters wird die mithilfe der 4 Mikroschalter (Abb. C-1) der elektronischen Leiterplatte gewählte Modellnummer angezeigt. Die Stellung der Mikroschalter wird durch die Zustände der 4 oberen Kontrollleuchten der Tastatur (Abb. A-a, c, f und h) repräsentiert. Die Kontrollleuchte „Gerät bereit“ steht für Mikroschalter 1, „kurzer Zyklus“ für Nr. 2, „Waschen“ für Nr. 3 und die Kontrollleuchte „Entleeren“ für Nr. 4. Wenn die Kontrollleuchte leuchtet, bedeutet dies, dass der zugehörige Mikroschalter „ON“ ist, wenn sie nicht leuchtet, steht der Mikroschalter auf „OFF“. Beispiel: Modell-Nr. 6 (0110) siehe Abbildung B.

Steuerung der Zyklusdauer

(Temperaturverriegelung, Thermal Lock): Wenn diese Option aktiviert ist, ändert die elektronische Steuerung die Zyklusdauer, bis der Behälter die voreingestellte Temperatur erreicht hat. Das heißt, falls der Behälter noch nicht die korrekte Temperatur erreicht hat, verlängert sich der Waschzyklus um die Zeit, die der Behälter benötigt, um sich auf die eingestellte Temperatur aufzuheizen. Dadurch wird verhindert, dass das Glanzspülen mit kaltem Wasser erfolgt.

Fehlersuche

Der Zugang zu den Anschlüssen der elektronischen Leiterplatte ist qualifiziertem

Reparaturpersonal möglich, nachdem der elektrische Strom mit dem Hauptschalter des Geräts und dem automatischen Leitungsschutzschalter (im Stromversorgungskreis des Geräts) ausgeschaltet wurde.

Die Tastatur liefert uns folgende Informationen:
Konfigurationsfehler Gerät Typ Frontal / Deckel:

Die gleiche Leiterplatte wird sowohl für Geräte des Typs „Frontal“ (Glasspüler oder Geschirrspüler) als auch für solche des Typs „Deckel“ verwendet. Wenn alle LEDs der Tastatur blinken, bedeutet dies, dass das mithilfe der Mikroschalter gewählte Modell nicht korrekt ist und das Gerät blockiert wurde. Zum Beispiel wurde ein Modell des Typs „Deckel“ konfiguriert, obwohl das Gerät vom Typ „Frontal“ ist. Trennen Sie das Gerät vom Netz und überprüfen Sie die Stellungen der Mikroschalter.

Fehler Spülbehältersonde:

Die Kontrollleuchten „Gerät bereit“ (Abb. A-a) und „Waschen“ (Abb. A-f) blinken gleichzeitig. Die Sonde ist entweder unterbrochen oder kurzgeschlossen.

Fehler Spülbehältersonde:

Die Kontrollleuchten „Gerät bereit“ (Abb. A-a) und „Glanzspülen“ (Abb. A-g) blinken gleichzeitig. Die Sonde ist entweder unterbrochen oder kurzgeschlossen.

Fehler „Thermal-Lock-Modus“:

Nur bei Modellen, bei denen dieser Betriebsmodus aktiviert ist. Wenn die Leiterplatte während des Waschens feststellt, dass die Temperatur beim Glanzspülen nach einer bestimmten Zeit nicht gestiegen ist, hält sie den Zyklus an und zeigt dies durch gleichzeitiges Blinken der drei „Zyklus“Kontrollleuchten (Abb. A-c, d und e) an. Dies bedeutet, dass ein Problem bei der Behälterheizung vorliegt.

Überprüfung der Tastatur:

Um zu überprüfen, ob die Tastatur korrekt funktioniert, blinken die eingeschalteten LEDs jedes Mal, wenn eine Taste gedrückt

wurde, einmal. Sollte dieses Blinken beim Drücken einer Taste nicht zu sehen sein, liegt entweder ein Problem mit der Tastatur oder der Verbindung zwischen Tastatur und elektronischer Leiterplatte vor.

Die elektronische Leiterplatte besitzt mehrere Leuchtanzeigen, die bei der Überprüfung der Gerätefunktion oder zur Fehlererkennung sehr nützlich sind. Diese Anzeigen werden in zwei Gruppen unterteilt – Eingangs- und Ausgangsanzeigen:

LEDs Eingangsanzeigen: Diese beziehen sich auf die Informationen, die die Leiterplatte erhält (ihre Positionen sind auf dem Siebdruck der Leiterplatte und in Abb. C ersichtlich), nämlich folgende: gelbe Kontrollleuchten

- LED “PUERTA”: leuchtet = Türe geschlossen.
- LED “PRESOST”: leuchtet = Druckwächter aktiviert, Spülwanne ist voll.

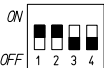

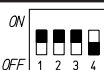

LEDs Ausgangsanzeigen: Zeigen die Elemente an, die vom Mikroprozessor aktiviert wurden (ihre Positionen sind auf dem Siebdruck der Leiterplatte und in Abb. C ersichtlich), nämlich folgende: rote Kontrollleuchten

- LED “TRIAC1.”: leuchtet = Waschpumpe funktioniert.
- LED “B.VAC.”: leuchtet = Absaugpumpe funktioniert.
- LED “EV.CAL”: leuchtet = Glanzspül-Magnetventil aktiviert.
- LED “RELE1.” Relais Behälterwiderstand: leuchtet = Behälterwiderstand aktiviert.
- LED “RELE1.” Relais Spülwannenwiderstand: leuchtet = Spülwannenwiderstand aktiviert.

Beispiel: Wenn die LED des Behälterwiderstands leuchtet und der Widerstand nicht heizt, bedeutet dies, dass die Leiterplatte zwar den Startbefehl korrekt gibt, jedoch ein Fehler bei Bauteilen, die sich nicht auf der Leiterplatte befinden (z. B. Relais oder Widerstand), vorliegt.

ANDERE WICHTIGE HINWEISE

- Vor jedem Eingriff zwecks Reinigung oder Reparatur muss das Gerät unbedingt vom Stromnetz genommen werden.
 - Wenn das Gerät während eines längeren Zeitraums oder während der Nacht nicht benutzt wird, wird zwecks besserer Belüftung empfohlen, die Türe offen zu lassen, damit keine schlechten Gerüche entstehen.
 - Bei Beschädigungen der Absaugpumpe:
 1. Die Spülwanne mit einem Gefäß entleeren, bis der Wasserspiegel unterhalb des Überlaufs liegt.
 2. Bei montiertem Überlauf die untere Frontplatte lösen und die Pumpe austauschen (dies kann erledigt werden, ohne das Gerät von seinem Platz zu bewegen). Falls Sie das Gerät manuell entleeren möchten, schließen Sie einen Abflussschlauch an den Sammler an. Bei Entfernen des Überlaufs entleert sich die Spülwanne durch die Schwerkraft.
 - Wenn sich das Netzkabel abnutzt, ist es unabdingbar, ein neues zu installieren, wobei dieser Austausch ausschließlich von einem von SAMMIC anerkannten Kundendienst ausgeführt werden darf.
 - Geräuschpegel: Der Pegel der vom Gerät erzeugten Geräusche, gemessen an einem Gerät des Typs, in einer Entfernung von 1 m, beträgt 71 dB(A).
- Dieses Gerät darf weder von Kindern oder Personen mit körperlicher, sensorischer oder geistiger Behinderung bedient werden, noch von solchen Personen, die nicht über die nötige Erfahrung und Qualifikation verfügen, außer letztere wurden in Bezug auf die Bedienung des Gerätes von der für ihre Sicherheit verantwortlichen Person überwacht und eingewiesen.

NR	SW1-2-3-4	MODELL	Zyklen (s)	Thermal lock	Entwäs S. Pumpe
12		P-100	120 180 210	NEIN	NEIN
13		P-100	120 180 210	JA	NEIN
14		P-100B	120 180 210	NEIN	JA
15		P-100B	120 180 210	JA	JA

MODÈLES

Ce manuel décrit l'installation, le fonctionnement et la maintenance des lave-vaisselle : P-100/B.

"B" - Modèles avec pompe de vidange.

La référence et les caractéristiques du modèle sont indiquées sur la plaque signalétique fixée sur la machine.

Ces machines sont conçues et fabriquées en accord avec les directives Européennes de sécurité 89/392/CEE et 73/23/CEE.

Cet appareil respecte les normes EN55014 et EN55104 concernant l'élimination et l'immunité des perturbations radioélectriques.

INSTALLATION

Pour obtenir les meilleures prestations et une bonne conservation de la machine, veuillez suivre les instructions contenues dans ce manuel.

Installation de l'eau

Avant de procéder à l'installation de la machine, veuillez vérifier que :

1. L'arrivée d'eau se trouve à une distance inférieure à 1,50 m de l'emplacement de la machine.
2. L'arrivée d'eau devra disposer d'un robinet d'arrêt de 3/4" GAS où sera raccordé le tuyau d'arrivée d'eau fourni avec la machine.
3. La pression dynamique de l'eau qui alimente la machine ne devra pas être inférieure à 2 bar (200kPa) ni supérieure à 4 bar. (400kPa). Modèles avec adoucisseur : la pression dynamique de l'eau arrivant à la machine ne doit pas être inférieure à 2,5bar (250kPa).
4. Le débit de l'eau d'arrivée doit être de minimum 20L/min.
5. Dans les zones où la pression de l'eau est supérieure à la maximale indiquée, il est nécessaire d'installer un régulateur de pression pour maintenir la pression entre 2 et 4 bar (200 et 400 kPa).
6. Si la pression de l'eau est inférieure à 2 bar (200kPa), il est nécessaire d'installer un multiplicateur de pression.
7. Éviter de faire des réductions avec le tuyau lors de l'installation.
8. Dans les modèles avec vidange par gravitation, raccorder le tuyau de vidange qui a un diamètre extérieur de 30mm, au conduit de vidange. La vidange ne devra pas être située à plus de 120 mm depuis la base de la machine.
9. Dans les modèles "B", équipés d'une pompe de vidange, la hauteur de vidange ne doit pas dépasser 1m depuis la

base de la machine.

10. Il est nécessaire de mettre à niveau la machine pour permettre une évacuation correcte de l'eau, pour cela ajuster les pattes niveleuses.

Installation avec adoucisseur

Installer un adoucisseur SAMMIC lorsque le taux de calcaire contenu dans l'eau d'alimentation de la machine est supérieur à 10° hydrométriques. Les instructions d'installation sont fournies avec l'adoucisseur.

Il convient d'éviter de réduire le débit (étranglements) en amont et en aval de l'installation, car cela engendre des pertes de pression.

Installation avec un multiplicateur de pression

Installer un multiplicateur de pression lorsque la pression de l'eau alimentant la machine est inférieure à 2 bar. (200kPa). Le multiplicateur de pression peut être installé à n'importe quel point proche de la machine, dans le prolongement de l'arrivée d'eau et du robinet d'arrêt. S'assurer que le robinet d'arrêt reste accessible. Raccorder le multiplicateur de pression d'un côté au robinet d'arrêt, de l'autre au tuyau fourni avec la machine.

Installation électrique

Machines monophasées : 230V / 50 (60)Hz / 1f

Avant de procéder à l'installation de la machine :

1. Vérifier que le voltage du réseau correspond aux données indiquées sur la plaque d'identification.
2. Installer un interrupteur différentiel bipolaire (2P) avec sensibilité de 30 mA et un de type magnéto thermique bipolaire de 40A (2P). La machine est fournie avec un câble 3x6mm² de section et 2m de longueur, qui doit être directement connecté à l'interrupteur.

Machines triphasées :

Vérifier que le voltage du réseau correspond aux données indiquées sur la plaque d'identification. Les machines standards de série sont livrées connectées à 400V/3N.

1. Installer un interrupteur de type magnéto thermique de 25A (3P+N/400V) ou 35A (3P/230V). La machine est fournie avec un câble 5x2.5 mm² de section et 1,70 m de longueur, qui doit être directement connecté à l'interrupteur.
2. Modification des connexions à 230V/3 phases :
 - Déconnecter le neutre (fil bleu) du câble

d'alimentation sur la réglette de connexion.

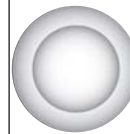
- Connecter le pont fourni sur la réglette en suivant le schéma électrique.
- Réaliser le changement de connexions sur la résistance de la chaudière et sur la résistance de la cuve, avec les ponts fournis, en suivant le schéma électrique.
- Effectuer les changements de connexions sur la boîte à bornes du moteur.

Les modèles de 60 Hz spéciaux sont fournis connectés à 220V/60Hz/3~. Préparer un interrupteur différentiel avec sensibilité de 30 mA et un de type magnéto thermique de 35 A (3P+N).

LA CONNECTION AVEC LA TERRE EST OBLIGATOIRE. De plus, la machine est pourvue d'une vis externe pour la connexion à un système équipotentiel de terre.

FONCTIONNEMENT DU CONTRÔLE ÉLECTRIQUE

Description technique du bandeau de commande : Figure A (Page 26)



INTERRUPTEUR GÉNÉRAL (1)



TOUCHE SÉLECTION DE LA DURÉE DU CYCLE (2)

Des pressions successives sur la touche "2" permettent de sélectionner la durée du cycle de lavage entre trois temps différents : Les voyants indiquent le cycle sélectionné :

"c" : Cycle court.

"d" : Cycle moyen.

"e" : Cycle long

Le type de cycle approprié dépend de la saleté de la vaisselle à laver : si la vaisselle est très sale, il convient de choisir un cycle plus long pour permettre un lavage intensif.



DÉMARRAGE DU CYCLE (3)

En appuyant sur cette touche, le cycle de lavage démarre, allumant le voyant correspondant "f". A la fin du lavage, il passe automatiquement au rinçage, indiqué par le voyant "g". Quand le rinçage est terminé, la machine reste au repos et les voyants "f" et "g" clignotent. L'ouverture de la porte ou démarrage d'un autre cycle fait cesser ce clignotement.

Sur les modèles avec pompe de vidange, après le lavage et avant le rinçage, la machine réalise un cycle de vidange, ce qui allume le voyant "h".

En appuyant successivement sur cette touche, la machine passe d'une phase à l'autre du cycle. Si elle effectue le lavage, en appuyant sur la touche, elle passe au rinçage, si elle en est au rinçage, elle passe au repos.

Avec le capot ouvert, en appuyant sur la touche, vous pouvez sélectionner le démarrage automatique, le voyant "b" s'allume alors. En fermant le capot, le cycle démarre.

Led "b" : Elle s'allume quand la manœuvre de démarrage automatique est sélectionnée. Elle s'éteint en appuyant sur la touche le capot ouvert.



VIDANGE (4)

Cette touche fonctionne seulement si la machine possède une pompe de vidange. Elle répond uniquement si sa pression est faite la porte ouverte. Une fois activée (voyant "h" allumé), le cycle de vidange commence. En appuyant de nouveau, le cycle s'arrête.

Une fois la vidange terminée, l'utilisateur déconnecte la machine grâce à l'interrupteur général, sinon, après quelques secondes le remplissage s'effectue de nouveau.



VOYANT machine prête (a)

Ce voyant s'allume lorsque la cuve est à la température présélectionnée, ce qui indique que la machine est prête à travailler.



VOYANT automatique (b)

Avec le capot ouvert, en appuyant sur la touche, vous pouvez sélectionner le démarrage automatique, le voyant "b" s'allume alors. En fermant le capot, le cycle démarre.

Led "b" : Elle s'allume quand la manœuvre de démarrage automatique est sélectionnée. Elle s'éteint en appuyant sur la touche le capot ouvert.

FONCTIONNEMENT

Mise en marche

1. Ouvrir le robinet d'arrêt d'eau 3/4" GAS.
2. Connecter l'interrupteur magnétothermique de protection de l'installation.
3. Vérifier que les filtres et la bonde indiqués sur la figure "D", sont installés.
4. Actionner l'interrupteur général (Fig. A,1) pour initier le remplissage automa-

tique de la cuve et la connexion des résistances de chauffage.

5. Quand la machine atteint la température de lavage (60°C), le voyant s'allume (Fig. A, a).

6. Cycle de démarrage :

- Placer les objets à laver dans le panier.
- Fermer la porte

- Sélectionner le programme de lavage en appuyant sur le bouton (Fig. A-2), en fonction de degré de saleté. La LED rouge correspondante s'allumera.

- Appuyer sur la touche de démarrage du cycle (Fig. A-3). Le voyant lumineux du cycle de lavage (Fig. A-f) s'allume. Le cycle de lavage complet se réalise. Si pendant le cycle de lavage, vous appuyez de nouveau sur la touche de démarrage (Fig. A-3), la machine passe directement au cycle de rinçage et si elle en est au rinçage, elle passe alors à l'arrêt du cycle.

Sur les modèles "B" modèles avec pompe de vidange, durant la fin du lavage et avant le rinçage, la machine réalise un cycle de vidange, ce qui illumine le voyant correspondant "h".

6.1 Démarrage automatique :

Avec le capot ouvert en appuyant "Marche" (Fig. A-3) nous sélectionnons le mode de démarrage automatique et le voyant s'allume (Fig. A-b). En baissant le capot, le micro-porte activé, le cycle démarre.

7. Une fois le cycle complet terminé, les deux voyants (Fig. A-f) et (Fig. A-g) clignotent ce qui indique la fin du cycle.

8. Modèles avec pompe de vidange : Avec la porte ouverte et en actionnant le bouton (Fig. A-4) la pompe de vidange se met en marche durant un temps suffisamment long pour vider la cuve, ensuite la pompe s'arrête. En appuyant sur la touche vidange (Fig. A-4) la pompe démarre et s'arrête alternativement. La bonde permet de vider l'éventuel excès d'eau accumulé dans la cuve.

Distributeur de Détergent

La machine permet d'installer une pompe distributeur de détergent réglable. Le numéro de la pièce est indiqué sur la liste des pièces de rechange. Le distributeur s'installe sur la face avant inférieure de l'appareil, comme indiqué sur la figure éclatée de la machine. La machine dispose, dans sa partie arrière, d'un orifice où se fixe le raccord pour l'injection du savon.

Dans le câblage et proche de l'électrovanne, se trouve la réglette de connexions pour la prise de courant du distributeur. (*) La pompe dose approximativement 0,7ml/s de détergent (maximum). Dans le

premier remplissage, la pompe injecte 119ml de détergent en 170 s, obtenant alors une concentration maximale de 3ml/l. Dans chaque cycle, la pompe injecte 10ml de détergent. Le dosage peut être réduit ou augmenté en tournant la vis de réglage dont dispose le distributeur.

ATTENTION : Le fabricant décline toute responsabilité concernant les effets produits par des connexions défectueuses dans l'installation des distributeurs.

Distributeur du produit de rinçage

Vérifier que le réservoir du produit de rinçage est plein. Mettre en marche et arrêter la pompe de lavage 5 ou 6 fois en appuyant successivement sur la touche "démarrage du cycle" (Fig. A-3), vérifier que le tuyau du liquide de rinçage se remplit et entre dans la chaudière. Le réglage du dosage du produit se fait grâce à une vis située sur la partie frontale inférieure et suivant le sens indiqué.

Pour vérifier si le dosage du liquide de rinçage est efficace, observer les verres à la lumière. S'il y a des traces de gouttes d'eau sur le verre, le dosage est insuffisant ; si des stries apparaissent, le dosage est excessif.

Installation des tables latérales :

Les tables latérales se fixent grâce à des vis aux trous (D) sur le coté inférieur de la machine ou sur la partie frontale inférieure (D) Page 28. La partie supérieure des tables s'emboîtent dans la cuve et se fixe en serrant les vis.

Vidange de la machine

Modèles sans pompe de vidange

Ouvrir la porte et extraire la bonde sans retirer les filtres. L'eau tombe par gravité et la saleté reste accumulée dans les filtres.

Modèles "B" pourvus de pompe de vidange

. Ouvrir la porte et extraire la bonde sans retirer les filtres

. Appuyer sur le bouton de vidange (Fig. A-4) comme indiqué sur le bandeau de commande, avec la porte ouverte. La pompe de vidange fonctionne durant le temps programmé jusqu'à qu'elle s'arrête automatiquement. En appuyant sur la touche, la pompe démarre et s'arrête successivement.

. Replacer la bonde et les filtres.

. Déconnecter l'interrupteur général et fermer la porte.

Nettoyage de la cuve :

Le nettoyage de la cuve doit être réalisé chaque fois que se termine une session de

lavage, en fin de journée. Procéder de telle sorte : (Fig. C)

- Ouvrir le capot, extraire les filtres supérieurs de la cuve et les nettoyer avec précaution. (Ne jamais retirer le filtre de la motopompe (5) avec la cuve sale).
- Vider l'eau de la cuve.
- Avec la cuve complètement vide, retirer le filtre de la motopompe (5) et le nettoyer.
- Sur les modèles "B" avec pompe de vidange, retirer le filtre de la pompe de vidange (3), fixé par une vis, pour procéder à son nettoyage. Comme indiqué sur la figure 2 ; en tournant un quart de tour, le filtre se démonte (3). Une fois propre, le revisser.
- Pour nettoyer l'intérieur de la cuve, fermer le capot et mettre la machine en marche, mais sans mettre la bonde. De cette façon, l'eau propre entre dans les diffuseurs de rinçage et cela produit un nettoyage général de la machine. Cette opération doit être réalisée durant 2 à 3 minutes.
- Pour finir, nettoyer le fond, parois et intérieur de la cuve.
- Il est recommandé de nettoyer les bras de lavage régulièrement. Si vous constatez des déficiences au niveau du rinçage, cela peut être dû à l'obstruction des orifices. Dans ce cas, les bras doivent être retirés et nettoyés.
- L'extérieur de la machine NE DOIT PAS être lavé avec un jet direct d'eau. Utiliser pour son nettoyage un chiffon humide et n'importe quel détergent habituel.
- NE JAMAIS utiliser de détergents abrasifs (eau-forte, javel concentrée, etc.) ni éponges à récurer ou raclettes contenant de l'acier, qui peut provoquer l'oxydation de la machine.

Réglage des températures :

Il est possible de choisir entre 3 températures différentes de cuve (50°C, 60 °C ou 65°C) et 3 autres températures de la chaudière (75°C, 80°C ou 85°C). Il est également possible de déconnecter les résistances.

Seul le personnel de réparation qualifié pourra accéder aux connexions de la plaque électronique, après avoir coupé le courant électrique grâce à l'interrupteur général de la machine et l'interrupteur automatique de protection situé sur la prise extérieure de la machine.

Réglage température de la cuve

1. Allumer la machine et attendre 3 secondes que la plaque réalise le processus de démarrage.
2. Appuyer sur le bouton (Fig-C 2) de la plaque électronique. Sur le bandeau de

commande le voyant "lavage" (Fig-A f) s'allume et une des leds de "cycle" (Fig-A c, d ou e) clignote, indiquant la température sélectionnée dans la cuve.

3. Avec le voyant de "lavage" allumé (Fig-A f), en appuyant successivement "sélection du cycle" (Fig-A 2) on va passer le voyant "cycle" (Fig-A c, d, e et a) de "court", à "moyen", de "moyen" à "long", de "long" à "machine prête" puis à nouveau à "court".

"a" : machine prête. Déconnexion résistances

"c" : Cycle court. 50°C

"d" : Cycle moyen. 60°C

"e" : Cycle long 65°C

Sélectionner la température désirée en laissant clignoter un des voyants de cycle et passer au réglage de la température de la chaudière.

Réglage de la température de la chaudière :

1. Avec le voyant "lavage" allumé (Fig-A f), en appuyant sur "démarrage du cycle" le voyant "rinçage" s'allume (Fig-A g) cela indique que nous pouvons régler la température de la chaudière. Maintenant les voyants qui clignotent représentent la température sélectionnée dans la chaudière.

2. Avec le voyant de "rinçage" allumé (Fig-A g), en appuyant successivement "sélection du cycle" (Fig-A 2) on va passer le voyant "cycle" (Fig-A c, d, f et a) de "court", à "moyen", de "moyen" à "long", de "long" à "machine prête" puis à nouveau à "court".

"a" : machine prête. Déconnexion résistances

"c" : Cycle court. 75°C

"d" : Cycle moyen. 80°C

"e" : Cycle long 85°C

3. Sélectionner la température choisie en laissant clignoter un des voyants de cycle.

4. On appuie sur "vidange" (Fig-A 4) et tous les voyants du bandeau de commande s'allument ce qui indique que les températures sélectionnées dans la cuve et dans la chaudière ont été mémorisées.

5. Éteindre la machine pour sortir du "choix des températures".

NOTE : Il est possible de régler uniquement la température de la cuve ou celle de la chaudière.

Configuration des modèles

Seul le personnel de réparation qualifié pourra accéder aux connexions de la plaque électronique, après avoir coupé le courant électrique grâce à l'interrupteur général de la machine et l'interrupteur automa-

tique de protection situé sur la prise extérieure de la machine.

Le modèle de la machine se choisit grâce à la combinaison de 4 micro rupteurs (Fig. C-1) de la plaque électronique. Pour cela :

1. Éteindre la machine. Il est uniquement possible de choisir le modèle avec la machine arrêtée.
2. Actionner les micro interrupteurs (Fig. C-1) suivant le tableau joint.
3. Allumer la machine

Tableau des modèles (Page 17)

Vérification du modèle sélectionné

Les deux premières secondes après avoir appuyé sur l'interrupteur général, le n° du modèle sélectionné apparaît sur les 4 micro rupteurs (Fig-C1) de la plaque électronique. La position des micro rupteurs est représentée avec l'état des 4 voyants supérieurs du bandeau de commande (Fig-A a, c, f, h). Le voyant " machine prête" représente le micro rupteur 1, le cycle court le 2, le voyant "lavage" le 3 et le voyant vidange le 4. Si le voyant est allumé, le micro rupteur correspondant est sur "ON" et si le voyant est éteint, le micro rupteur est sur "OFF". Exemple : Modèle N° 6 (0110) voir figure B.

Contrôle de la durée du cycle (Verrouillage de température, Thermal Lock) :

Quand cette option est activée, le contrôle électronique change la durée du cycle jusqu'à ce que la chaudière atteigne la température préfixée. Cela veut dire, que si la chaudière n'a pas atteint la température correcte, le cycle de lavage va se prolonger jusqu'à ce que la chaudière atteigne la température. Cela évite que le rinçage se fasse à l'eau froide.

Détection de panne

Seul le personnel de réparation qualifié pourra accéder aux connexions de la plaque électronique, après avoir coupé le courant électrique grâce à l'interrupteur général de la machine et l'interrupteur automatique de protection situé sur la prise extérieure de la machine.

Le bandeau de commande nous donne l'information suivante :

Erreur de configuration machine façade / capot :

La même plaque s'utilise pour des machines type frontale (lave-verre ou lave-vaisselle) et pour des machines type capot. Si toutes les leds du bandeau de commande clignotent, cela signifie que le modèle sélectionné grâce aux micro rupteurs de la plaque n'est pas correct et la machine s'est bloquée. Le modèle configuré est un modèle type capot, alors que la machine est de

type frontal. Déconnecter la machine du réseau et vérifier l'état des micro rupteurs.

Panne sonde de la cuve :

Le voyant "machine prête" (Fig A a) et le voyant "lavage" (Fig-A f) clignotent en même temps. Type de panne sonde en circuit ouvert ou court-circuitée.

Panne sonde de la cuve :

Le voyant "machine prête" (Fig A a) et le voyant "rinçage"(Fig-A g) clignotent en même temps. Type de panne sonde en circuit ouvert ou court-circuitée.

Panne Mode thermal-lock :

Uniquement sur les modèles permettant ce mode de fonctionnement. Durant le lavage, si la plaque voit que la température de rinçage n'augmente pas après un temps déterminé, la plaque bloque le cycle et nous avertit par un clignotement des 3 voyants de "cycle" (fig-A c, d et e) en même temps. Cela signifie qu'il y a un problème dans le système de chauffage de la chaudière.

Vérification du bandeau de commande :

Pour vérifier que le bandeau fonctionne correctement, chaque fois que l'on appuie sur une touche, les leds qui sont allumées doivent clignoter. Si en appuyant sur une touche, les voyants ne clignotent pas, il y a un problème avec le bandeau de commande ou avec la connexion du bandeau à la plaque électronique.

La plaque électronique possède une série d'indicateurs lumineux qui sont très utiles pour voir le fonctionnement de la machine ou détecter une panne. Ces indicateurs se divisent en deux groupes, indicateurs d'entrées et de sorties :

Leds Indicateurs d'entrée : Ils correspondent à l'information que reçoit la plaque électronique (Sa position et description se voit sur la plaque sérigraphiée et sur la Figure C), ce sont les suivants : Voyants de couleur jaune

- Led "PUERTA" : Allumé porte fermée.
- Led "PRESOST" : Allumé pressostat activé, la cuve est pleine.

Leds Indicateurs de sortie : Indique l'élément qui a été activé par le micro-processeur (Sa position et description se voit sur la plaque sérigraphiée et sur la Figure C), ce sont les suivants : Voyants de couleur rouge

- Led "TRIAC1." : Allumé, pompe de lavage en fonctionnement.
- Led "B.VAC." : Allumé, pompe de vidange en fonctionnement.
- Led "EV.CAL" : Allumé, électrovanne de rinçage activée.
- Led "RELE1." contacteur résistance de la chaudière : Allumé, résistance de la chaudière activée.
- Led "RELE2" contacteur résistance cuve : Allumé, résistance de la cuve activée.

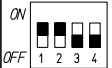



Exemple : si la led de la résistance de la chaudière est allumée, et la résistance ne chauffe pas, cela veut dire que la plaque donne l'ordre correctement, la panne se trouve donc dans un élément externe comme par exemple le relais ou la résistance.

AUTRES OBSERVATIONS IMPORTANTES

- Avant toute intervention pour le nettoyage ou réparation, il est obligatoire de débrancher la machine du réseau.
- Quand l'appareil n'est pas utilisé pendant une longue période de temps, ou durant la nuit, il est recommandé de laisser la porte ouverte pour faciliter la ventilation et éviter les mauvaises odeurs.
- En cas de panne de la pompe de vidange :
 1. La cuve doit être vidée avec un récipient jusqu'à que le niveau de l'eau soit en dessous de la bonde.
 2. Avec la bonde installée, démonter le panneau frontal inférieur et changer la pompe (il est possible de réaliser cette

opération sans changer la machine de place). Si vous souhaitez vider la machine manuellement, un tuyau de vidange doit être raccordé au collecteur. En retirant la bonde, la cuve se vide par gravité.

- Si le câble d'alimentation est détérioré et il convient d'en installer un neuf, ce remplacement ne pourra être effectué que par un service technique agréé par SAMMIC.
- Bruit d'air : le bruit émis par la machine, mesuré sur une machine type, est de 71dB(A) (distance 1m).
- Cet appareil n'est pas destiné à être utilisé par des personnes (enfants inclus) dont les capacités physiques, sensorielles ou mentales sont réduites, ou n'ayant pas les connaissances et l'expérience nécessaires, sauf si elles ont reçu des instructions concernant l'usage de l'appareil et si elles sont sous la supervision d'une personne responsable de leur sécurité.

N°	SW1-2-3-4	MODELO	CICLOS (sg)	Thermal lock	Bomba vaciado
12		P-100	120 180 210	NO	NO
13		P-100	120 180 210	SI	NO
14		P-100B	120 180 210	NO	SI
15		P-100B	120 180 210	SI	SI

MODELLI

In questo manuale si descrive l'installazione, il funzionamento e la manutenzione delle lavastoviglie: P-100/B .

"B" · Modelli con pompa di scarico.

Il riferimento del modello e le caratteristiche sono indicate sulla targhetta d'identificazione apposta sulla macchina.

Queste macchine sono state progettate e fabbricate in conformità alle Direttive Europee sulla Sicurezza 89/392/CEE e 73/23/CEE.

Questo apparecchio è conforme alle norme EN55014 e EN55104 in materia di eliminazione e immunità delle perturbazioni radioelettriche.

INSTALLAZIONE

Per ottenere le migliori prestazioni e una buona conservazione della macchina, osservare attentamente le istruzioni riportate su questo manuale.

Impianto idrico

Prima di procedere all'installazione della macchina, controllare che:

1. La condotta dell'acqua si trovi a una distanza inferiore a 1,50 m dall'ubicazione prevista per la macchina.
2. L'estremità della condotta dell'acqua più vicina alla macchina sia munita di un rubinetto di arresto 3/4" GAS alla quale va collegato il tubo di alimentazione fornito in dotazione con la macchina.
3. La pressione dinamica dell'acqua di alimentazione alla macchina non sia inferiore a 2 bar (200kPa) né superiore a 4 bar. (400kPa). Modelli con decalcificatore: la pressione dinamica di alimentazione non deve essere inferiore a 2,5bar (250kPa)
4. La portata dell'acqua di alimentazione sia come minimo di 20 l/min
5. Nei punti in cui la pressione dell'acqua è superiore alla pressione massima indicata, è necessario installare un regolatore di pressione per impostare la pressione tra 2 e 4 bar (200 e 400kPa).
6. Se la pressione dell'acqua è inferiore a 2 bar (200kPa), è necessario installare un elevatore di pressione.
7. Evitare di praticare riduzioni con il tubo durante l'installazione.
8. Nei modelli con scarico a gravità, collegare il tubo di scarico, di diametro esterno 30 mm, alla condotta di scarico. L'altezza dello scarico non deve essere superiore a 120 mm dalla base della macchina.

9. Nei modelli "B", provvisti di pompa di scarico, l'altezza dello scarico non deve essere superiore a 1 m dalla base della macchina.

10. È necessario livellare la macchina per garantire uno scarico corretto. A questo scopo, allentare o stringere i piedini di regolazione.

Installazione con decalcificatore

Installare un decalcificatore SAMMIC quando il contenuto di calcare nell'acqua di alimentazione della macchina supera il grado idrometrico 10. Le istruzioni per l'installazione sono accluse al decalcificatore.

Evitare di praticare riduzioni di portata (strozzature) a valle e a monte dell'installazione, dal momento che queste provocano perdite di pressione.

Installazione con elevatore di pressione

Installare un elevatore di pressione quando la pressione dell'acqua che alimenta la macchina è inferiore a 2 bar. (200kPa). L'elevatore di pressione può essere installato in qualsiasi punto vicino all'apparecchio prolungando la condotta dell'acqua e il rubinetto di arresto fino all'elevatore. Assicurarsi che il rubinetto di arresto continui ad essere accessibile. Collegare un'estremità dell'elevatore al rubinetto di arresto e l'altra estremità al tubo fornito in dotazione con la macchina.

Impianto elettrico

Macchine monofase: 230V / 50 (60)Hz / 1f
Prima di procedere all'installazione della macchina:

1. Verificare che la tensione della rete coincida con i dati indicati sulla targhetta delle caratteristiche.
2. Installare un interruttore differenziale bipolare (2P) con sensibilità pari a 30 mA e uno di tipo magnetotermico bipolare di 40A (2P). La macchina è dotata di un cavo con sezione 3x6 mm² e lunghezza 2 m, che va collegato direttamente all'interruttore.

Macchine trifase:

Verificare che la tensione della rete coincida con i dati indicati sulla targhetta delle caratteristiche. Le macchine standard sono fornite collegate a 400V/3N.

1. Installare un interruttore tipo magnetotermico da 25A (3P+N/400V) o 35A (3P/230V). La macchina è dotata di un cavo con sezione 5x2,5 mm² e lunghezza 1,70 m, che va collegato direttamente all'interruttore.
2. Cambio dei collegamenti a 230V/3 fasi:
 - Scollegare il neutro (cavo blu) dal cavo

di alimentazione nella morsettiera

- Collegare il ponte presente nella morsettiera come indicato nello schema elettrico
- Eseguire il cambio dei collegamenti nella resistenza della caldaia e nella resistenza della vasca, con i ponti forniti, come indicato nello schema elettrico
- Eseguire il cambio dei collegamenti nella morsettiera del motore

Le modelli da 60 Hz sono fornite collegate a 220V/60Hz/3~. Preparare un interruttore differenziale con sensibilità pari a 30 mA e uno di tipo magnetotermico di 35 A (3P+N).

È OBBLIGATORIO effettuare il collegamento a TERRA. La macchina è dotata anche di una vite esterna per il collegamento a un sistema equipotenziale di terra.

FUNZIONAMENTO DEL CONTROLLO ELETTRONICO

Descrizione tecnica del pannello dei comandi: Figura A (pag. 26)



INTERRUTTORE GENERALE (1)



TASTO SELEZIONE DURATA DEL CICLO (2)

Il tasto "2" serve per selezionare la durata del ciclo di lavaggio secondo tre tempi diversi: Le spie indicano il ciclo selezionato:

"c": Ciclo breve.

"d": Ciclo medio.

"e": Ciclo lungo

Il tipo di ciclo adeguato dipende dal livello di sporco delle stoviglie da lavare: in caso di sporco ostinato conviene scegliere un ciclo più lungo per un lavaggio intenso.



AVVIO DEL CICLO (3)

Se si preme questo tasto, si avvia il ciclo di lavaggio e si accende la corrispondente spia "f". Al termine del lavaggio, passa automaticamente allo sciacquo indicato dalla spia "g". Una volta terminato lo sciacquo, la macchina rimane a riposo e gli indicatori "f" e "g" lampeggiano. Smettono di lampeggiare se si apre lo sportello o se si avvia un altro ciclo. Nei modelli con pompa di scarico, dopo il

lavaggio e prima dello sciacquo, la macchina realizza il ciclo di scarico e si accende la corrispondente spia "h".

Se successivamente si preme questo tasto, si passa da una fase del ciclo ad un'altra. Se la macchina è in fase di lavaggio, premendo questo tasto, si passa allo sciacquo e, se è in fase di sciacquo, si passa a quella di riposo.

Con la cappa aperta e premendo il tasto, si seleziona il modo di avvio automatico e si accende la spia "b". Il ciclo inizia quando si abbassa la cappa.

Led "b": Si accende quando è selezionata la manovra di avvio automatico. Si spegne premendo il tasto con la cappa aperta.



SCARICO (4)

Questo tasto funziona solo nei casi in cui la macchina è provvista di una pompa di scarico. La macchina risponde al tasto premuto solo quando lo sportello è aperto. Una volta premuto (spia "h" accesa) inizia il ciclo di scarico. Se si preme di nuovo il tasto, il ciclo si ferma. Al termine dello scarico, l'utente deve scollegare la macchina mediante l'interruttore generale. In caso contrario, trascorsi alcuni secondi, la macchina si riempirà di nuovo.



SPIA macchina pronta (a)

Questa spia si accende quando la vasca si riscalda alla temperatura pre-selezionata e indica che la macchina è pronta per funzionare.



SPIA automatica (b)

Con la cappa aperta e premendo il tasto, si seleziona il modo di avvio automatico e si accende la spia "b". Il ciclo inizia quando si abbassa la cappa.

Led "b": Si accende quando è selezionata la manovra di avvio automatico. Si spegne premendo il tasto con la cappa aperta.

FUNZIONAMENTO

Avvio

1. Aprire il rubinetto di arresto dell'acqua 3/4" GAS.
2. Collegare l'interruttore magnetotermico di protezione dell'impianto.
3. Controllare che i filtri e il troppopieno indicati nella figura "D" siano in posizione.
4. Azionare l'interruttore generale (Fig. A, 1) per iniziare il riempimento automatico della vasca e il collegamento delle resis-

tenze di riscaldamento.

5. Quando la macchina ha raggiunto la temperatura di lavaggio (60°C), si accende la spia (Fig. A, a).

6. Ciclo di avvio:

- Collocare gli oggetti da lavare nel cestello.
- Chiudere lo sportello.
- Selezionare il programma di lavaggio premendo il pulsante (Fig. A-2), in base al livello di sporco. Si accende il LED rosso corrispondente.
- Premere il tasto di avvio del ciclo (Fig. A-3). L'indicatore luminoso del ciclo di lavaggio (Fig. A-f) si accende. Si realizza il ciclo di lavaggio completo. Se si preme di nuovo il tasto di avvio durante il ciclo di lavaggio (Fig. A-3), si passa istantaneamente al ciclo di sciacquo e, durante la fase di sciacquo, si passa all'arresto del ciclo.

Nei modelli "B" con pompa di scarico, alla fine del lavaggio e prima dello sciacquo, la macchina esegue il ciclo di scarico e si accende la corrispondente spia "h".

6.1 Avvio automatico:

Con la cappa aperta premendo "Avvio" (Fig. A-3) si seleziona il modo di avvio automatico e si accende la spia (Fig. A-b). Il ciclo inizia una volta abbassata la cappa e attivato il microinterruttore sportello.

7. Al termine del ciclo completo, le due spie (Fig. A-f) e (Fig. A-g) lampeggiano indicando la fine del ciclo.

8. Modelli con pompa di scarico: Con lo sportello aperto e azionando il pulsante (Fig. A-4) si avvia la pompa di scarico per un determinato periodo di tempo sufficiente per lo scarico della vasca, trascorso il quale la pompa si arresta. Se si preme il tasto di scarico (Fig. A-4) la pompa si avvia e si arresta alternativamente. Con il troppopieno montato, si scarica l'eventuale acqua in eccesso accumulatasi nella vasca.

Dosatore di detersivo

La macchina è predisposta per l'installazione di una pompa dosatrice di detersivo regolabile, il cui numero di ricambio è indicato nell'elenco ricambi. Il dosatore va montato sul lato anteriore in basso come indicato nella figura dell'esplosivo. La macchina è dotata di un foro nella parte posteriore dove va collegato il raccordo per l'iniezione del sapone.

Nel cablaggio e in prossimità dell'elettrovalvola si trova la morsettiera per la presa di corrente del dosatore. (*)

La pompa emette circa 0,7 ml/s di detersivo (massimo). Durante il primo riempimen-

to sono iniettati circa 119 ml di detersivo in 170 secondi, ottenendo così una concentrazione massima di 3 ml/l. Per ogni ciclo, la pompa inietta 10 ml di detersivo. È possibile aumentare o diminuire il dosaggio ruotando la vite di regolazione sul dosatore.

AVVISO: Il fabbricante declina ogni responsabilità per danni causati da collegamenti difettosi durante l'installazione dei dosatori.

Dosatore di brillantante

Controllare che il serbatoio di brillantante sia pieno. Avviare e arrestare la pompa di lavaggio 5 o 6 volte premendo ripetutamente il tasto "Avvio ciclo" (Fig. A-3), controllando che il tubo del brillantante si riempi ed entri nella caldaia. Il brillantante va regolato mediante la vite di regolazione ubicato nella parte anteriore in basso e secondo la direzione indicata.

Per controllare se la dose di brillantante è efficace, osservare i bicchieri controluce. Se sul vetro ci sono gocce d'acqua, la dose è insufficiente; se sono presenti delle righe, la dose è molto alta.

Installazione di tavoli laterali

I tavoli laterali sono fissati mediante delle viti nei fori filettati (D) presenti sulla parte laterale inferiore della macchina o sulla parte anteriore inferiore (D) Pag. 28. La parte superiore dei tavoli è collegata alla vasca e assicurata mediante la pressione delle viti

Scarico della macchina

Modelli senza pompa di scarico

Aprire lo sportello ed estrarre il troppopieno senza rimuovere i filtri. L'acqua cade per l'effetto di gravità e lo sporco si accumula nei filtri.

Modelli "B" provvisti di pompa di scarico

- Aprire lo sportello ed estrarre il troppopieno senza rimuovere i filtri
- Azionare il pulsante di scarico (Fig. A-4) come indicato sul pannello dei comandi, con lo sportello aperto. La pompa di scarico funziona per un lasso di tempo programmato, dopodiché si arresta automaticamente. Se si preme il tasto, la pompa si avvia e poi si arresta.
- Collocare di nuovo il troppopieno e i filtri.
- Scollegare l'interruttore generale e chiudere lo sportello.

Pulizia della vasca

Eseguire la pulizia della vasca ogni volta

che si termina una sessione di lavaggio a fine di giornata. Procedere come segue: (Fig. C)

- Aprire la cappa, estrarre i filtri superiori della vasca e pulirli minuziosamente. (Non togliere mai il filtro della motopompa (5) con la vasca sporca).
- Scaricare l'acqua dalla vasca.
- Quando la vasca è completamente vuota, rimuovere il filtro della motopompa (5) e pulirlo.
- Nei modelli "B" con pompa di scarico, estrarre anche il filtro della pompa di scarico (3), fissato mediante una filettatura, per procedere alla sua pulizia. Come indicato nella figura 2; il filtro (3) si svita con un quarto di giro. Avvitarlo di nuovo dopo la pulizia.
- Per pulire l'interno della vasca, chiudere la cappa e avviare la macchina ma senza collocare il troppopieno. In questo modo, dai diffusori di sciacquo entra l'acqua pulita assicurando così la pulizia generale della macchina. Questa operazione deve essere realizzata per 2 o 3 minuti.
- Infine, pulire il fondo, le pareti e l'interno della vasca.
- I bracci di lavaggio devono essere puliti regolarmente. Se lo sciacquo non risulta efficace, ciò può essere dovuto all'occlusione degli orifizi. In questo caso, rimuoverli e procedere alla loro pulizia.
- L'esterno della macchina NON DEVE ESSERE pulito con un getto d'acqua diretto. Utilizzare un panno umido e un detergente tradizionale.
- NON UTILIZZARE detersivi abrasivi (acidi, candeggina concentrata, ecc...) né spugne o pagliette che contengano acciaio comune, perché potrebbero far arrugginire la macchina.

Regolazione delle temperature:

È possibile scegliere tra 3 temperature diverse della vasca (50°C, 60 °C o 65°C) e altre tre della caldaia (75°C, 80°C o 85°C). È anche possibile scollegare le resistenze. Solamente il personale addetto alla riparazione ha accesso ai collegamenti della piastra elettronica, una volta interrotta la corrente elettrica mediante l'interruttore generale della macchina e l'interruttore automatico di protezione ubicato nella presa esterna di alimentazione della macchina.

Regolazione temperatura vasca

1. Accendere la macchina e attendere 3 secondi finché la piastra non avvia il processo di inizio.
2. Premere il pulsante (Fig-C 2) della piastra elettronica. Sulla tastiera si accende la

spia "lavaggio" (Fig-A f) e uno dei led di "ciclo" (Fig-A c, d o e) lampeggia indicando la temperatura selezionata nella vasca.

3. Con la spia di "lavaggio" accesa (Fig-A f), premendo successivamente "selezione del ciclo" (Fig-A 2), è possibile cambiare l'intermittenza della spia di "ciclo" (Fig-A c, d, e, a), passando da "breve" a "medio", da "medio" a "lungo", da "lungo" a "macchina pronta" e poi di nuovo a "breve".

a": macchina pronta.

Scollegamento resistenze

"c": Ciclo breve. 50°C

"d": Ciclo medio. 60°C

"e": Ciclo lungo 65°C

Selezionare la temperatura desiderata lasciando in intermittenza una delle spie del ciclo. Passare quindi alla regolazione della temperatura della caldaia.

Regolazione temperatura caldaia:

1. Con la spia di "lavaggio" accesa (Fig-A f), premendo "avvio del ciclo" si accende la spia di "sciacquo" (Fig-A g) indicando la fase di regolazione della temperatura della caldaia. A questo punto le spie che lampeggiano rappresentano la temperatura selezionata nella caldaia.

2. Con la spia di "sciacquo" accesa (Fig-A g), premendo successivamente "selezione del ciclo" (Fig-A 2), è possibile cambiare l'intermittenza della spia di "ciclo" (Fig-A c, d, f, a), passando da "breve" a "medio", da "medio" a "lungo", da "lungo" a "macchina pronta" e poi di nuovo a "breve".

a": macchina pronta.

Scollegamento resistenze

"c": Ciclo breve. 75°C

"d": Ciclo medio. 80°C

"e": Ciclo lungo 85°C

3. Selezionare la temperatura desiderata lasciando in intermittenza una delle spie del ciclo.

4. Premendo "scarico" (Fig-A 4), si accendono tutte le spie della tastiera contemporaneamente indicando che le temperature selezionate sono state memorizzate correttamente nella vasca e nella caldaia.
5. Spegner la macchina per uscire da "regolazione delle temperature".

NOTA: È possibile regolare solo la temperatura della vasca o solo la temperatura della caldaia.

Configurazione dei modelli

Solamente il personale addetto alla riparazione ha accesso ai collegamenti della piastra elettronica, una volta interrotta la

corrente elettrica mediante l'interruttore generale della macchina e l'interruttore automatico di protezione ubicato nella presa esterna di alimentazione della macchina.

Il modello di macchina va scelto mediante la combinazione di 4 microinterruttori (Fig. C- 1) della piastra elettronica. Seguire queste indicazioni:

1. Arrestare la macchina. È possibile selezionare il modello solo con la macchina spenta.

2. Azionare i microinterruttori (Fig. C-1) secondo la tabella allegata.

3. Accendere la macchina

Tabella dei modelli (pag. 21)

Controllo del modello selezionato

Durante i primi due secondi dopo aver premuto l'interruttore generale, nei 4 microinterruttori (Fig-C1) della piastra elettronica appare il n. di modello selezionato. La posizione dei microinterruttori è rappresentata dallo stato delle 4 spie superiori della tastiera (Fig-A a, c, f, h). La spia "macchina pronta" rappresenta il microinterruttore 1, il ciclo breve il 2, la spia "lavaggio" il 3 e la spia scarico il 4. Se la spia è accesa, il microinterruttore corrispondente è su "ON" e se è spenta il microinterruttore è su "OFF". Esempio: Modello N. 6 (0110), vedi figura B.

Controllo della durata del ciclo (blocco della temperatura, thermal lock):

Quando questa opzione è attivata, il controllo elettronico cambia la durata del ciclo finché la caldaia non raggiunge la temperatura prefissata. Nel caso in cui la caldaia non abbia raggiunto la temperatura corretta, il ciclo di lavaggio si allunga finché la caldaia non raggiunge la temperatura di regolazione. In questo modo si evita lo sciacquo con acqua fredda.

Rilevamento dei guasti

Solamente il personale addetto alla riparazione ha accesso ai collegamenti della piastra elettronica, una volta interrotta la corrente elettrica mediante l'interruttore generale della macchina e l'interruttore automatico di protezione ubicato nella presa esterna di alimentazione della macchina.

La tastiera ci fornisce le seguenti informazioni:

Errore di configurazione macchina frontale / cupola:

La stessa piastra è utilizzata per macchine di tipo frontale (lavabicchieri o lavastoviglie) e per macchine a cupola. Se tutti i led

della tastiera lampeggiano, significa che il modello selezionato mediante i microinterruttori della piastra non è corretto e la macchina si è bloccata. È stato configurato un modello a cupola e la macchina è di tipo frontale. Scollegare la macchina dalla rete elettrica e controllare lo stato dei microinterruttori.

Guasto sonda della vasca:

La spia "macchina pronta" (Fig A a) e la spia "lavaggio" (Fig-A f) lampeggiano contemporaneamente. Tipo di guasto della sonda in circuito aperto o in cortocircuito.

Guasto sonda della vasca:

La spia "macchina pronta" (Fig A a) e la spia "sciacquo" (Fig-A g) lampeggiano contemporaneamente. Tipo di guasto della sonda in circuito aperto o in cortocircuito.

Errore modo thermal-lock:

Solo nei modelli in cui è attivata questa modalità di funzionamento. Durante il lavaggio, se la piastra rileva che la temperatura di sciacquo non aumenta dopo un determinato periodo di tempo, la piastra arresta il ciclo e ci avvisa mediante l'intermittenza contemporanea delle tre spie di "ciclo" (fig-A c, d, e). Questo significa che c'è un problema nel sistema di riscaldamento della caldaia.

Controllo della tastiera:

Per verificare che la tastiera funzioni correttamente ogni volta che si preme un pulsante, i led che sono accesi lampeggiano una volta. Se non lampeggiano dopo aver premuto un pulsante, allora c'è un problema nella tastiera o nel collegamento tra la tastiera e la piastra elettronica.

La piastra elettronica è formata da una serie di indicatori luminosi che sono molto utili per controllare il funzionamento della macchina o per rilevare un guasto. Questi indicatori sono suddivisi in due gruppi,

indicatori di ingresso e di uscita:

Led indicatori di ingresso: Si riferiscono alle informazioni ricevute dalla piastra elettronica (la loro posizione e descrizione è indicata sulla piastra serigrafata e nella Figura C) e sono le seguenti: Spie di colore giallo

- Led "PUERTA": Acceso sportello chiuso.
- Led "PRESOST": Acceso pressostato attivato, la vasca è piena.

Led indicatori di uscita: Indicano l'elemento che è stato attivato dal microprocessore (la loro posizione e descrizione è indicata sulla piastra serigrafata e nella Figura C) e sono le seguenti: Spie di colore rosso

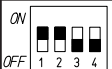



- Led "TRIAC1.": Acceso, pompa di lavaggio in funzione.
- Led "B.VAC.": Acceso, pompa di scarico in funzione.
- Led "EV.CAL": Acceso, elettrovalvola di sciacquo attivata.
- Led "RELE1.": contattore resistenza della caldaia: Acceso, resistenza della caldaia attivata.
- Led "RELE2" Contattore resistenza vasca: Acceso, resistenza della vasca attivata.

Esempio: se il led della resistenza della caldaia è acceso e la resistenza non riscalda, vuol dire che la piastra emette l'ordine di avvio in modo corretto. Il guasto si trova negli elementi esterni alla piastra come ad esempio il relè o la resistenza.

ALTRE OSSERVAZIONI IMPORTANTI

- Prima di effettuare le operazioni di pulizia o riparazione, è obbligatorio scollegare la macchina dalla rete elettrica.
- Quando l'apparecchio non è utilizzato per un lungo periodo di tempo o durante la notte, si raccomanda di lasciare lo sportello aperto per facilitare la ventilazione ed evitare cattivi odori.

- In caso di guasto della pompa di scarico:
 1. Svuotare la vasca con un recipiente finché il livello di acqua non scende al di sotto del troppopieno.
 2. Con il troppopieno montato, rimuovere il pannello frontale inferiore e cambiare la pompa (è possibile realizzare questa operazione senza muovere la macchina dalla sua posizione). Se si desidera svuotare la macchina manualmente, collegare un tubo di scarico al collettore. Una volta rimosso il troppopieno, la vasca si svuota per l'effetto di gravità.
- Se il cavo di alimentazione è deteriorato ed è necessario installarne uno nuovo, questa sostituzione potrà essere realizzata esclusivamente dal servizio tecnico autorizzato di SAMMIC.
- Rumore aereo: il rumore emesso dalla macchina, misurato su una macchina tipo è di 71dB(A) (distanza 1m).
- Questo apparecchio non è destinato all'uso da parte di persone (bambini compresi) le cui capacità fisiche, sensoriali o mentali sono ridotte o che non hanno esperienza o competenze, tranne in caso di supervisione o istruzioni relative all'uso dell'apparecchio da parte di un responsabile della sicurezza

N°	SW1-2-3-4	MODELLO	CICLOS (sg)	Thermal lock	Pompa di scarico
12		P-100	120 180 210	NO	NO
13		P-100	120 180 210	SI	NO
14		P-100B	120 180 210	NO	SI
15		P-100B	120 180 210	SI	SI

MODELOS

Este manual descreve a instalação, o funcionamento e a manutenção das máquinas de lavar loiça: P-100/B .

“B” · Modelos com bomba de esvaziamento. A referência do modelo e as respetivas características vêm indicadas na placa de identificação colocada na máquina.

Estas máquinas estão desenhadas e fabricadas de acordo com as diretivas europeias de segurança 89/392/CEE e 73/23/CEE. Este aparelho cumpre as normas EN55014 e EN55104 sobre a eliminação e imunidade das perturbações radioelétricas.

INSTALAÇÃO

Para obter as melhores prestações e manter a máquina em bom estado de conservação, siga cuidadosamente as instruções contidas neste manual.

Instalação de água

Antes de proceder à instalação da máquina, confirme que:

1. A condução de água está a uma distância inferior a 1,50 m do local previsto para a máquina.
2. A condução de água deverá ter no seu extremo mais próximo da máquina uma chave de corte de 3/4" GAS à qual se liga a mangueira de alimentação fornecida com a máquina.
3. A pressão dinâmica de água de alimentação à máquina não deverá ser nem inferior a 2 bar (200kPa) nem superior a 4 bar. (400kPa). Modelos com descalcificador: a pressão dinâmica de alimentação não deverá ser inferior a 2,5bar (250kPa)
4. O caudal da água de alimentação deve ser no mínimo de 20l/min
5. Em zonas onde a pressão da água for superior à máxima indicada, é necessário instalar um regulador de pressão para situar a pressão entre 2 e 4 bar (200 e 400kPa).
6. Se a pressão da água for inferior a 2 bar (200kPa), é necessário instalar um elevador de pressão.
7. Evitar fazer reduções com a mangueira ao fazer a instalação.
8. Nos modelos com descarga por gravidade, ligar o tubo de descarga com um diâmetro exterior de 30 mm à conduta de descarga. A altura da descarga não deverá ser superior a 120 mm desde a base da máquina.
9. Nos modelos "B", providos de bomba de descarga, a altura da descarga não deverá ser superior a 1 m desde a base da

máquina.

10. É necessário nivelar a máquina para permitir um esvaziamento correto, para isso, deve-se soltar ou apertar os pés niveladores.

Instalação com descalcificador

Instalar um descalcificador SAMMIC quando o teor de cal na água de alimentação da máquina ultrapassar os 10º hidrométricos. As instruções de instalação acompanham o descalcificador.

Evitar fazer reduções de caudal (estrangulamentos) antes e depois da instalação, já que estas produzem perdas de pressão.

Instalação com elevador de pressão

Instalar um elevador de pressão quando a pressão de água que vai alimentar a máquina for inferior a 2 bar. (200kPa). O elevador de pressão pode ser instalado em qualquer ponto perto do equipamento, prolongando a condução de água e a chave de corte até ao elevador. Ter cuidado para a chave de corte continuar a estar acessível. Ligar o elevador por um extremo à chave de corte e, pelo outro, à mangueira fornecida com a máquina.

Instalação eléctrica

Máquinas monofásicas: 230V / 50 (60)Hz / 1f

Antes de proceder à instalação da máquina:

1. Comprovar que a voltagem da rede coincide com os dados indicados na placa de características.
2. Instalar um interruptor diferencial bipolar (2P) com sensibilidade de 30 mA e um do tipo magnetotérmico bipolar de 40A (2P). A máquina está equipada com um cabo 3x6 mm² de secção e 2m de comprimento que deve ser ligado directamente ao interruptor.

Máquinas trifásicas:

Comprovar que a voltagem da rede coincide com os dados indicados na placa de características. As máquinas standard de série são fornecidas ligadas a 400V/3N.

1. Instalar um interruptor tipo magnetotérmico de 25A (3P+N/400V) ou 35A (3P/230V). A máquina está equipada com um cabo 5x2,5 mm² de secção e 1,70m de comprimento que deve ser ligado directamente ao interruptor.
2. Mudança de ligações a 230V/3 fases:
 - Desligar o neutro (cabo azul) do cabo de alimentação na régua de ligações
 - Ligar a ponte fornecida na régua consoante o esquema eléctrico
 - Realizar a mudança de ligações na resistência da caldeira e na resistência da cuba, com as pontes fornecidas, con-

soante o esquema eléctrico

- Realizar a troca de ligações na caixa de terminais do motor

Os modelos de 60 Hz especiais são fornecidos ligados a 220V/60Hz/3~. Preparar um interruptor diferencial com sensibilidade de 30 mA e um do tipo magnetotérmico de 35 A (3P+N).

É OBRIGATÓRIO efetuar a ligação à TERRA. Além disso, a máquina está equipada com um parafuso externo para a ligação a um sistema equipotencial de terra.

FUNCIONAMENTO DO CONTROLO ELETRÓNICO

Descrição técnica do painel de comandos: Figura A (Pág. 26)



INTERRUPTOR GERAL (1)



TECLA SELEÇÃO DURAÇÃO DO CICLO (2)

Mediante sucessivas pressões da tecla "2", seleciona-se a duração do ciclo de lavagem entre três tempos diferentes: Os pilotos indicam o ciclo selecionado:

"c": Ciclo curto.

"d": Ciclo médio.

"e": Ciclo longo

O tipo de ciclo adequado depende da sujidade da loiça a lavar: quanto mais sujidade, convém escolher um ciclo mais longo para uma lavagem intensiva.



ARRANQUE DO CICLO (3)

A pressão desta tecla arranca o ciclo de lavagem iluminando-se o correspondente piloto "f". Finalizada a lavagem, automaticamente passa ao enxaguamento indicado com o piloto "g". Quando terminar o enxaguamento, a máquina fica em repouso e os indicadores "f" e "g" ficam a piscar. A abertura da porta ou o arranque de outro ciclo anulam este piscar.

Nos modelos com bomba de esvaziamento, depois da lavagem e antes do enxaguamento, a máquina realiza o ciclo de esvaziamento, iluminando-se o correspondente piloto "h".

Premindo sucessivamente esta tecla, passa-se de uma fase para outra do ciclo. Se esti-

ver na lavagem, premindo a tecla, passa-se ao enxaguamento e se estiver a enxaguar, passa para o repouso.

Com a capota aberta premindo a tecla, seleciona-se o modo de arranque automático iluminando o piloto "b". Ao baixar a capota, começa o ciclo.

LED "b": Acende-se quando está selecionada a manobra de arranque automático. Apaga-se premindo a tecla com a capota aberta.



ESVAZIAMENTO (4)

Esta tecla funciona só nos casos em que a máquina estiver equipada com uma bomba de esvaziamento. Só responde à pressão quando a porta está aberta. Depois de premida, (indicador "h" aceso) começa o ciclo de esvaziamento. Premindo novamente a tecla, o ciclo para.

Depois de finalizado o esvaziamento, o utilizador desliga a máquina por meio do interruptor geral, caso contrário, passados alguns segundos, inicia-se um novo enchimento.



PILOTO máquina preparada (a)

Este piloto acende-se quando a cuba fica aquecida à temperatura pré-selecionada indicando que a máquina está preparada para trabalhar.



PILOTO automático (b)

Com a capota aberta premindo a tecla, seleciona-se o modo de arranque automático iluminando o piloto "b". Ao baixar a capota, começa o ciclo.

LED "b": Acende-se quando está selecionada a manobra de arranque automático. Apaga-se premindo a tecla com a capota aberta.

FUNCIONAMENTO

Colocação em funcionamento

1. Abrir a chave de passagem da água 3/4" GAS.
2. Ligar o interruptor magnetotérmico de proteção da instalação.
3. Confirmar que os filtros e o escoamento indicados na figura "D" estão colocados.
4. Acionar o interruptor geral (Fig. A, 1) para iniciar o enchimento automático da cuba e a ligação das resistências de aquecimento.
5. Quando a máquina tiver alcançado a temperatura de lavagem (60°C), o piloto acende-se (Fig. A, a).
6. Ciclo de arranque:

- Colocar os objetos para lavar no cesto.
- Fechar a porta.
- Selecionar o programa de lavagem premindo o botão (Fig. A-2), em função do grau de sujidade. O LED vermelho correspondente acenderá.
- Premir a tecla de arranque do ciclo (Fig. A-3). O indicador luminoso do ciclo de lavagem (Fig. A-f) acende-se. Realiza-se o ciclo de lavagem completo. Se, estando no ciclo de lavagem, se premir novamente a tecla de arranque (Fig. A-3), passa-se instantaneamente ao ciclo de enxaguamento e, se estiver a enxaguar, o ciclo para.

Nos modelos "B" com bomba de esvaziamento, durante o final da lavagem e antes do enxaguamento, a máquina realiza o ciclo de esvaziamento, iluminando-se o correspondente piloto "h".

6.1 Arranque automático:

Com a capota aberta premindo "Marcha" (Fig. A-3) seleciona-se o modo de arranque automático e o piloto acende-se (Fig. A-b). Ao baixar a capota e ativar a micro porta, o ciclo começa.

7. Depois de terminado o ciclo completo, os dois pilotos (Fig. A-f) e (Fig. A-g) piscam indicando o fim do ciclo.

8. Modelos com bomba de esvaziamento: Com a porta aberta e acionando o botão (Fig. A-4) aciona-se a bomba de esvaziamento durante um determinado tempo que é suficiente para esvaziar a cuba, depois do qual a bomba para. Premindo a tecla de esvaziamento (Fig. A-4), a bomba arranca e para alternativamente. Com o escoamento colocado, esvazia-se o possível excesso de água acumulada na cuba.

Doseador de Detergente

A máquina está preparada para a instalação de uma bomba doseadora de detergente regulável, cujo número de peça sobresselente está indicado na lista de peças sobresselentes. O doseador monta-se na parte da frente inferior, conforme se indica na figura da discriminação. A máquina dispõe de um orifício na parte traseira onde se acopla o racord para a injeção de sabonete. Na cablagem e perto da eletroválvula, está a régua de ligações para a tomada elétrica do doseador. (*)

A bomba doseia aproximadamente 0,7ml/s de detergente (máximo). No primeiro enchimento, injetam-se aproximadamente 119 ml de detergente em 170s, obtendo uma concentração máxima de 3 ml/l. Em cada ciclo, a bomba injeta 10 ml de detergente. Pode-se diminuir ou aumentar a dosagem, rodando o parafuso de regulação do doseador.

AVISO: O fabricante declina qualquer responsabilidade devido aos defeitos produzidos por ligações defeituosas na instalação dos doseadores.

Doseador de abrillantador

Confirmar que o depósito de abrillantador está cheio. Arrancar e parar a bomba de lavagem 5 ou 6 vezes por sucessivas pressões da tecla "Arranque ciclo" (Fig. A-3), confirmando que o tubo de abrillantador enche e entra na caldeira. A regulação do abrillantador é feita por meio do parafuso de regulação situado na parte frontal inferior e segundo o sentido indicado.

Para confirmar se a dose de abrillantador é eficaz, observar os vasos contra a luz. Se houver gotas de água no vidro, a dose é insuficiente; se aparecerem estrias, a dose é muito alta.

Instalação de mesas laterais:

As mesas laterais fixam-se mediante parafusos nos orifícios roscados (D), tanto no lado inferior da máquina como na parte da frente inferior (D) Pág. 28. A parte superior das mesas encaixa na cuba e prende-se mediante a pressão dos parafusos

Descarga da máquina

Modelos sem bomba de descarga

Abrir a porta e extrair o escoamento sem retirar os filtros. A água cai por gravidade e a sujidade fica acumulada nos filtros.

Modelos "B" equipados com bomba de descarga

- Abrir a porta e extrair o escoamento sem retirar os filtros
- Acionar o botão de esvaziamento (Fig. A-4), conforme indicado no painel de comandos, com a porta aberta. A bomba de descarga funciona durante um tempo programado até parar automaticamente. Ao premir a tecla, a bomba arranca e para sucessivamente.
- Colocar de novo o escoamento e os filtros.
- Desligar o interruptor geral e fechar a porta.

Limpeza da cuba:

A limpeza da cuba deve ser feita sempre que se terminar uma sessão de lavagem ao final do dia. Proceder da seguinte forma: (Fig. C)

- Abrir a capota, extrair os filtros superiores da cuba e limpá-los cuidadosamente. (Nunca tirar o filtro da motobomba (5) com a cuba suja).
- Esvaziar a água da cuba.
- Com a cuba completamente vazia, retirar

- o filtro da motobomba (5) e limpá-lo.
- Nos modelos "B" com bomba de esvaziamento, extrair também o filtro da bomba de descarga (3), fixado mediante uma rosca, para proceder à sua limpeza. Conforme indicado na figura 2; rodando um quarto de volta, desenrosca-se o filtro (3). Depois de limpo, enrosca-se novamente.
- Para limpar o interior da cuba, fechar a capota e pôr a máquina a funcionar, mas sem colocar o escoamento. Desta forma, estará a entrar água limpa pelos difusores de enxaguamento e a produzir-se uma limpeza geral da máquina. Esta operação deverá realizar-se durante 2 ou 3 minutos.
- Limpar finalmente o fundo, as paredes e o interior da cuba.
- Os braços de lavagem têm de ser limpos periodicamente. Se se observarem deficiências no enxaguamento, pode-se dever à obstrução dos orifícios. Nesse caso, deve-se soltar e proceder à sua limpeza
- O exterior da máquina NÃO DEVE ser limpo com jato direto de água. Utilizar um pano húmido e o detergente habitual.
- NÃO DEVEM ser utilizados detergentes abrasivos (água-forte, lixívia concentrada, etc.), nem esfregões ou raspadeiras que contenham aço comum, pois podem causar a oxidação da máquina.

Ajuste de temperaturas:

É possível escolher entre 3 temperaturas diferentes da cuba (50°C, 60 °C ou 65°C) e outras três da caldeira (75°C, 80°C ou 85°C). Também é possível desligar as resistências.

O acesso às ligações da placa electrónica só pode ser realizado por pessoal de reparação qualificado, depois de desligar a corrente eléctrica no interruptor geral da máquina e no interruptor automático de protecção localizado na tomada exterior de alimentação da máquina.

Ajuste temperatura cuba

- Ligar a máquina e esperar 3 segundos até que a placa faça o processo de início.
- Pressionar o botão (Fig-C, 2) da placa electrónica. No teclado acende-se o piloto "lavagem" (Fig-A f) e um dos LEDs de "ciclo" (Fig-A c, d ou e) estará a piscar indicando a temperatura seleccionada na cuba.
- Com o piloto de "lavagem" aceso (Fig-A f), pressione sucessivamente "selecção de ciclo" (Fig-A 2) e a luz intermitente do piloto de "ciclo" (Fig-A c, d, e e a) vai passando de "fraca" a "média", de média a "longa", de "longa" a "máquina prepara-

da" e desta última novamente para "fraca".

a": máquina preparada.

Desligamento resistências

"c": Ciclo curto. 50°C

"d": Ciclo médio. 60°C

"e": Ciclo longo 65°C

Seleccionar a temperatura pretendida ficando a piscar um dos pilotos de ciclo e ajustando a temperatura da caldeira.

Ajuste temperatura caldeira:

- Com o piloto de "lavagem" aceso (Fig-A f), pressionar "arranque de ciclo", acende-se o piloto de "enxaguamento" (Fig-A g) indicando que terá de ajustar a temperatura da caldeira. Agora os pilotos que estão a piscar representam a temperatura seleccionada na caldeira.
- Com o piloto de "enxaguamento" aceso (Fig-A f), pressione sucessivamente "selecção de ciclo" (Fig-A 2) e a luz intermitente do piloto de "ciclo" (Fig-A c, d, f e a) vai passando de "curto" a "médio", de médio a "longo", de "longo" a "máquina preparada" e desta última novamente para "curto".
 - a": máquina preparada.
 - Desligamento resistências
 - "c": Ciclo curto. 75°C
 - "d": Ciclo médio. 80°C
 - "e": Ciclo longo 85°C
- Seleccionar a temperatura pretendida ficando intermitente um dos pilotos de ciclo.
- Quando pressionar "esvaziamento" (Fig-A 4) e se acenderem todos os pilotos do teclado um de cada vez, significa que foram correctamente memorizadas as temperaturas seleccionadas tanto na cuba como na caldeira.
- Desligar a máquina para sair de "ajuste de temperaturas".

NOTA: É possível ajustar apenas a temperatura da cuba ou apenas a temperatura da caldeira.

Configuração de modelos

O acesso às ligações da placa electrónica só pode ser realizado por pessoal de reparação qualificado, depois de desligar a corrente eléctrica no interruptor geral da máquina e no interruptor automático de protecção localizado na tomada exterior de alimentação da máquina.

O modelo de máquina é escolhido mediante a combinação de 4 microrruptores (Fig. C- 1) da placa electrónica. Para isso:

- Desligar a máquina. Só é possível seleccionar o modelo com a máquina desligada.
- Acionar os microinterruptores (Fig. C-1)

conforme o quadro anexo.

3. Ligar a máquina
Quadro de modelos (Pág. 25)

Comprovação do modelo seleccionado

Nos primeiros dois segundos depois de pressionar o interruptor geral aparece o nº de modelo seleccionado nos 4 microrruptores (Fig-C1) da placa electrónica. A posição dos microrruptores está representada no estado dos 4 pilotos superiores do teclado (Fig-A a, c, f, h). O piloto "máquina preparada" representa o microrruptor 1, o ciclo curto o microrruptor 2, o piloto "lavagem" o microrruptor 3 e o piloto de esvaziamento o microrruptor 4. Se o piloto estiver aceso o microrruptor correspondente está em "ON" e se estiver desligado o microrruptor está em "OFF". Exemplo: Modelo Nº 6 (0110) ver figura B.

Controlo da duração do ciclo

(Encravamento de temperatura, Thermal Lock):

Quando esta opção está ativada, o controlo electrónico muda a duração do ciclo até que a caldeira tiver alcançado a temperatura prefixada. Ou seja, no caso de a caldeira não ter alcançado a temperatura correcta, o ciclo de lavagem prolonga-se até a caldeira alcançar a temperatura de ajuste. Isto evita que o enxaguamento seja feito com água fria.

Deteção de avarias.

O acesso às ligações da placa electrónica só pode ser realizado por pessoal de reparação qualificado, depois de desligar a corrente eléctrica no interruptor geral da máquina e no interruptor automático de protecção localizado na tomada exterior de alimentação da máquina.

O teclado fornece a seguinte informação:

Erro de configuração máquina frontal / capota:

A mesma placa é utilizada para máquinas de tipo frontais (máquinas de lavar copos ou máquinas de lavar loiça) e para máquinas de tipo capota. Se todos os LEDs do teclado estiverem a piscar significa que o modelo seleccionado com os microrruptores da placa não é o correcto e que a máquina está bloqueada. Configurou um modelo de tipo capota e a máquina é de tipo frontal. Desligar a máquina da rede e verificar o estado dos microrruptores.

Falha sonda da cuba:

Piloto "máquina preparada" (Fig A a) e piloto "lavado" (Fig-A f) intermitentes, um de cada vez. Tipo de falha da sonda em circuito aberto ou curto-circuitada.

Falha sonda da cuba:

Piloto "máquina preparada" (Fig A a) e piloto "enxaguamento" (Fig-A g) intermitentes, um de cada vez. Tipo de falha da sonda em circuito aberto ou curto-circuitada.

Falha Modo thermal-lock:

Só nos modelos que foram activados neste modo de funcionamento. Durante a lavagem se a placa verificar que a temperatura de enxaguamento não sobe depois de um determinado tempo, a placa pára o ciclo e avisa através da luz intermitente dos três pilotos de "ciclo" (fig-A c, d e e), um de cada vez. Significa que existe algum problema no sistema de aquecimento da caldeira.

Comprovação do teclado:

Para verificar se o teclado funciona correctamente sempre que pressionar um botão, os LEDs que estão acesos ficam a piscar. Se quando pressionar um botão não verificar uma luz intermitente significa que existe algum problema com o teclado ou com a ligação entre o teclado e a placa electrónica,

A placa electrónica consta de uma série de indicadores luminosos que são muito úteis na hora de ver o funcionamento da máquina ou detetar alguma falha. Estes indicadores dividem-se em dois grupos, indicadores de entradas e de saídas:

LED Indicadores de entrada: Referem-se à informação que a placa electrónica recebe (A sua posição e descrição são observadas na placa serigrafada e na Figura C), são os seguintes: Pilotos de cor amarela

- Led "PUERTA": Iluminado porta fechada.
- Led "PRESOST": Iluminado pressóstato ativado, a cuba está cheia.

LED Indicadores de saída: Indicam o elemento que foi ativado pelo microprocessador (A sua posição e descrição são observadas na placa serigrafada e na Figura C),

são os seguintes: Pilotos de cor vermelha

- LED "TRIAC1.": Iluminado, bomba de lavagem em funcionamento.
- LED "B.VAC.": Iluminado, bomba de esvaziamento em funcionamento.
- LED "EV.CAL": Iluminado, eletroválvula de enxaguamento ativada.
- LED "RELE1." contactor resistência da caldeira: Iluminado, resistência da caldeira ativada.
- LED "RELE2" contactor resistência da cuba: Iluminado, resistência da cuba ativada.

Exemplo: se o LED da resistência de caldeira estiver aceso e a resistência não aquecer, quer dizer que a placa da ordem de funcionamento correctamente, a falha está em elementos externos à placa como por exemplo o relé ou a resistência.

OUTRAS OBSERVAÇÕES IMPORTANTES

- Antes de qualquer intervenção para a limpeza ou reparação, é obrigatório desligar a máquina da rede.
- Quando o aparelho não for utilizado durante um longo período de tempo, ou durante a noite, recomenda-se deixar a porta aberta para facilitar a ventilação e evitar maus odores.
- Em caso de avaria da bomba de descarga:
 1. Deve-se esvaziar a cuba mediante um recipiente até o nível de água estar abaixo do escoamento.
 2. Com o escoamento colocado, soltar o painel frontal inferior e trocar a bomba (é possível realizar esta operação sem mover a máquina do sítio). Se quiser esvaziar a máquina manualmente, deve-se ligar um tubo de descarga ao coletor. Ao retirar o escoamento, a cuba esvazia-se por gravidade.
- Se o cabo de alimentação se deteriorar e for necessário instalar um novo, essa substituição só poderá ser realizada por um serviço técnico reconhecido pela SAMMIC.
- Ruído aéreo: o ruído emitido pela máqui-

na, medido sobre uma máquina tipo, é de 71dB(A) (distância 1 m).

· Este aparelho não se destina a ser utilizado por pessoas (incluindo crianças) cujas capacidades físicas, sensoriais ou mentais são diminuídas, ou que têm falta de experiência ou conhecimentos, exceto sob supervisão, ou após receberem instruções sobre a utilização do aparelho, por uma pessoa responsável pela sua segurança.

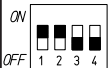
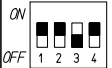


Nº	SW1-2-3-4	MODELO	CICLOS (sg)	Bloqueo térmico do ciclo	Bomba esvaziamento
12		P-100	120 180 210	NO	NO
13		P-100	120 180 210	SI	NO
14		P-100B	120 180 210	NO	SI
15		P-100B	120 180 210	SI	SI

FIG. A / ZCHNG. A

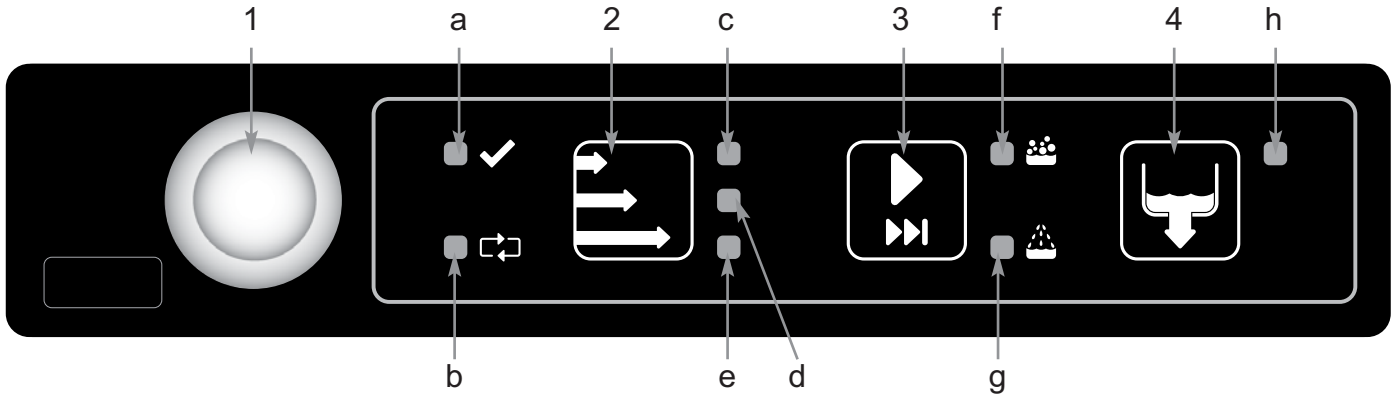


FIG. B / ZCHNG. B

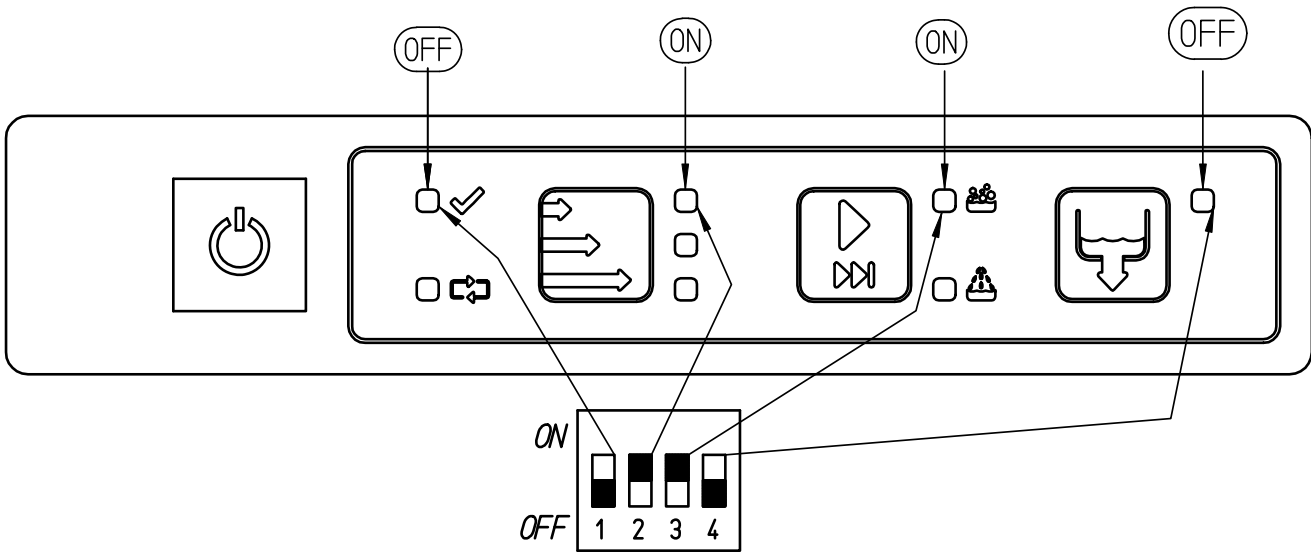


FIG. C / ZCHNG. C

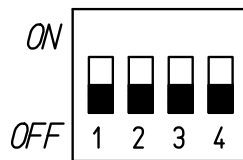
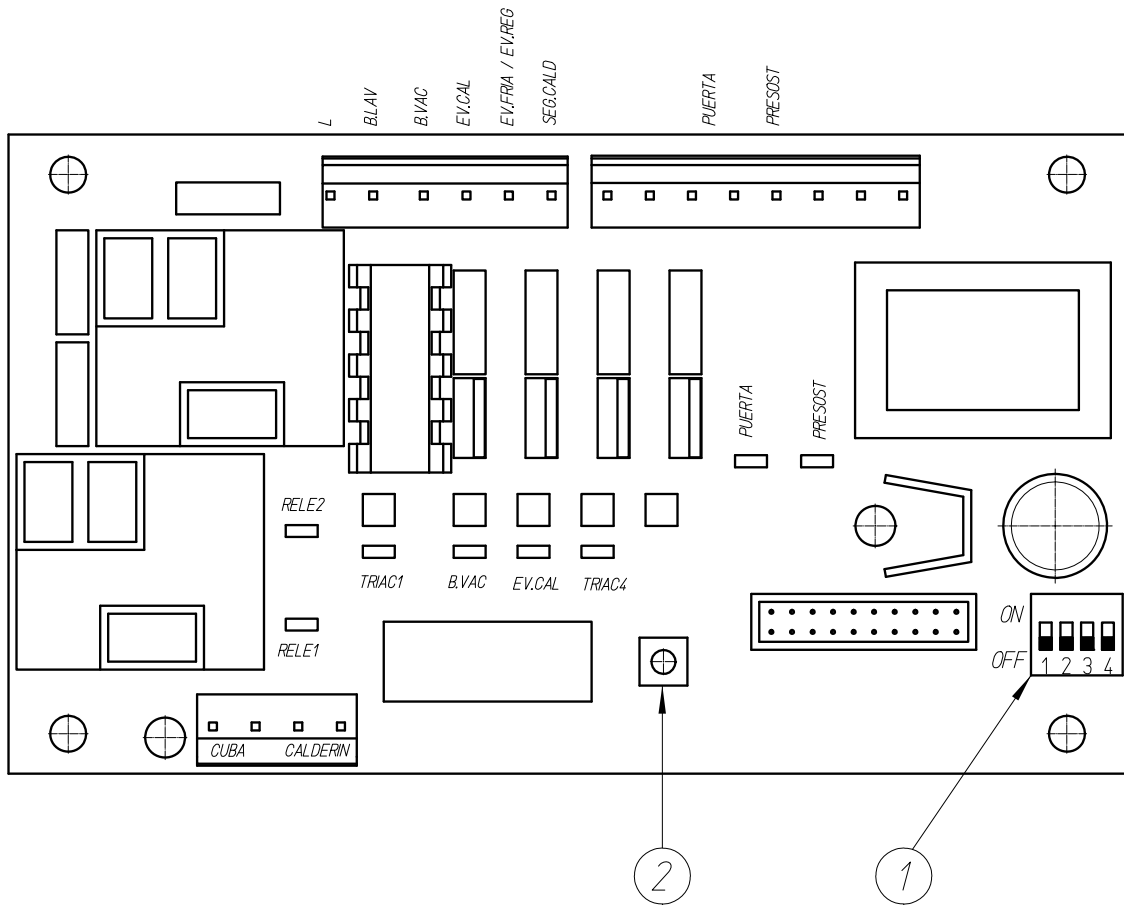
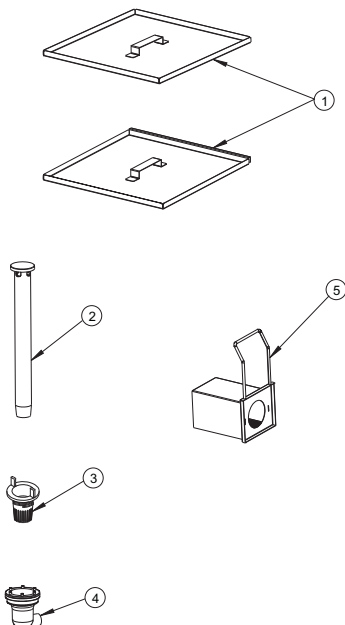


FIG. D / ZCHNG. D



Aspiración

- 1.- Filtros superiores
- 2.- Rebosadero
- 3.- Filtro de la bomba de desagüe
- 4.- Colector vaciado
- 5.- Filtro de aspiración de motobomba

Aspiration-vindage

- 1.- Filtres superiores
- 2.- Bloqueur d'eau
- 3.- Filtre collecteur de vidange
- 4.- Ensemble collecteur
- 5.- Filtre aspiration motopompe

Intake

- 1.- Upper filters
- 2.- Drain plug
- 3.- Draining collecting filter
- 4.- Collector set
- 5.- Motorpump intake filter

Aspirazione

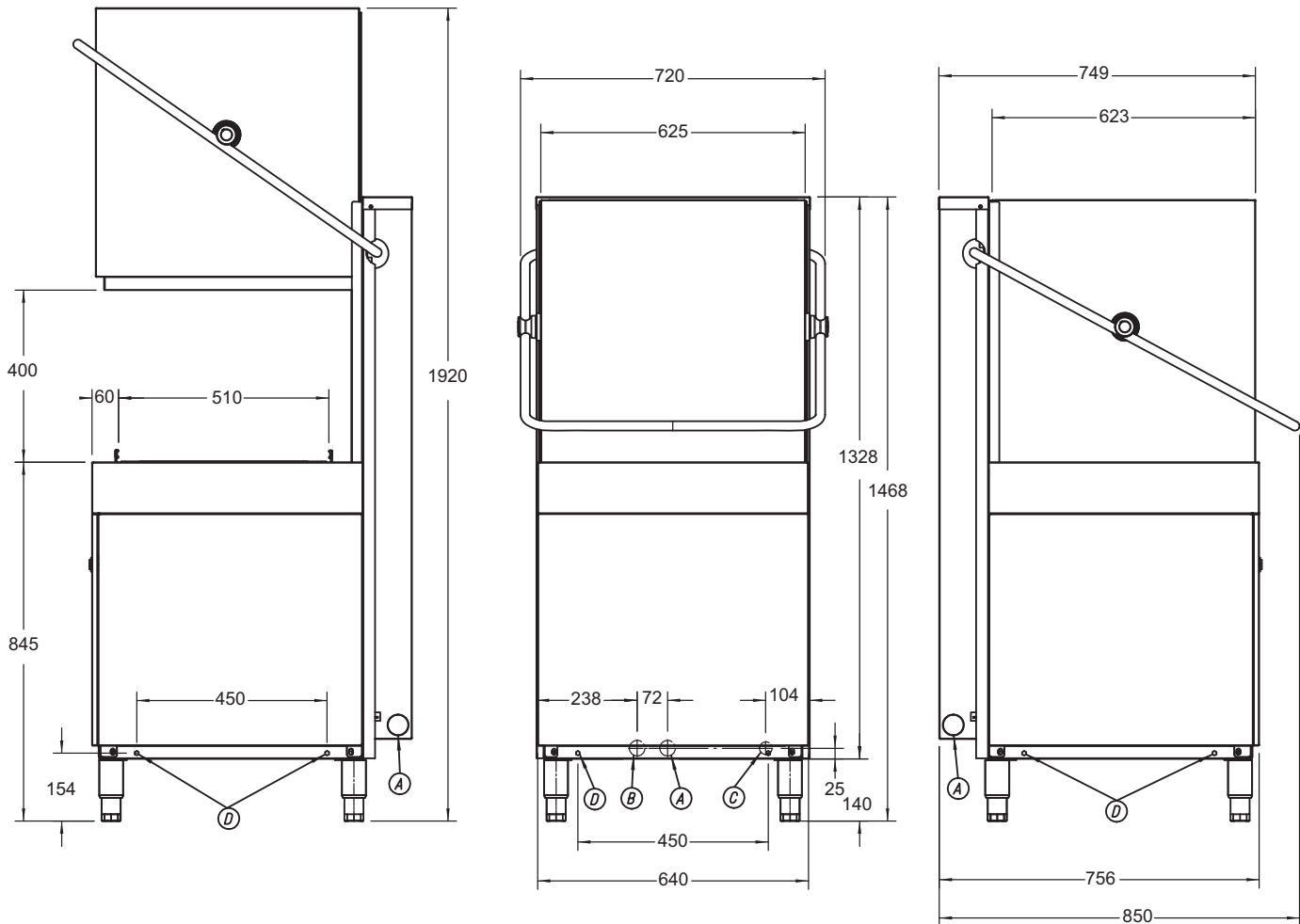
- 1.- Filtri superiori
- 2.- Troppo-pieno
- 3.- Filtro collettore di scanco
- 4.- Collettore di scarico
- 5.- Filtro aspiratore di motopompa

Grobschmutzfilter

- 1.- Obere filter
- 2.- Überlaufrohr
- 3.- Feinschutzfilter
- 4.- Siphon
- 5.- Filter Motorpumpe

Aspiração

- 1.- Filtros superiores
- 2.- Tubo anti-transbordante
- 3.- Filtro colector de esvaziamento
- 4.- Conf. colector
- 5.- Filtro motobomba



A: Tubo de desagüe Ø30 mm.
 B: Entrada de agua 3/4" GAS.
 C: Salida cable conexión eléctrica.
 D: Agujeros fijación mesas laterales

A: Drain hose Ø30 mm.
 B: Water inlet 3/4" GAS.
 C: Outlet electric connection
 D: Fixing holes prewash table

A: Wasserauslass Ø30 mm.
 B: Wassereinlass
 C: Kabeldurchführung
 D: Befestigung Seitentisch

A: Tuyau de vidange Ø30 mm.
 B: Entrée d'eau 3/4" GAZ.
 C: Sortie câble électrique
 D: Trous fixation tables

A: Tubo di scarico Ø30 mm.
 B: Entrata acqua 3/4" GAS
 C: Uscita cavo collegamento elettrico.
 D: Fori per installazione delle tavoli laterali.

A: Tubo de descarga Ø30 mm.
 B: Entrada de água
 C: Saida cabo conexão eléctrica
 D: Orifícios de fixação de mesas laterais

CARACTERISTICAS	SPECIFICATIONS	EIGENSCHAFTEN	P-100 / P-100B
DIMENSIONES CESTA (mm)	BASKET DIMENSIONS (mm)	KORBGRÖßE (mm)	500 x 500
DOTACIÓN DE CESTAS	No. OF BASKETS	KORBANZHL	3
ALTURA MÁXIMA DE LA VAJILLA (mm)	MAXIMUM GLASS HEIGHT (mm)	EINSCHUBHÖHE (mm)	400
CICLO	CYCLE	SPÜLVORGANG	*120 / 180 / 210 s
PRODUCCIÓN CESTAS/H	OUTPUT BASKETS / HOUR	LEISTUNG KÖRBE/H	30/20/17
BOMBA DESAGÜE VÁLVULA ANTI-RETORNO	DRAIN PUMP	ABWASSERPUMPE	P-100B
BOMBA DE PRESIÓN	PRESSURE PUMP	DRUCKPUMPE	No-Nein
ALIMENTACIÓN ELÉCTRICA	ELECTRICAL SUPPLY	BETRIESSPANNUNG	230V/50Hz/1~ 230V/50Hz/3~ 400V/50Hz/3N~
POTENCIA ELÉCTRICA	ELECTRICAL LOADING	ELECKTRISCHE LEISTUNG	
-Electrobomba	-Wash pump	-Pumpenmotor	750 W
-Tanque de lavado	-Wash tank	-Tankheizung	2.500 W
-Calderín de aclarado	-Rinse tank	-Boilerheizung	6.000 W
-Potencia total	-Total power	-Eingestellter Anschlusswert	6.750 W
TEMPERATURAS	TEMPERATURE	TEMPERATUR	
-Lavado (variable)	-Washing	-Tankfüllung	50-60-65 °C
-Aclarado (variable)	-Rinsing	-Klarspülwasser	75-80-85 °C
CAPACIDAD DE AGUA	WATER CAPACITY	WASSERKAPAZITÄT	
-Tanque de lavado	-Wash tank	-Tankfüllung	40 l
-Calderín de aclarado	-Rinse tank	-Klarspülbehälter	10 l
CONSUMO DE AGUA	WATER CONSUMPTION	WASSERVERBRAUCH	
-Ciclo (Presión 2bar)	-Cycle (Pressure 2bar)	-pro Vorgang	3 l
DIMENSIONES EXTERIORES	EXTERNAL DIMENSIONS	ABMESSUNGEN	
-Ancho	-Width	-Breite	640 mm
-Fondo	-Depth	-Tiefe	756 mm
-Alto (abierto/cerrado)	-Height	-Höhe	1.920 / 1.468 mm
PESO NETO	NET WEIGHT	NETTOGEWICHT	115 kg

*Entrada del agua a 55°C

*Subject to inlet water supply at 55°C *Zufuhrwasser 55°C

CARACTÉRISTIQUES	CARATTERISTICHE	CARACTERÍSTICAS	P-100 / P-100B
DIMENSIONS PANIERS (mm)	DIMENSIONI CESTO (mm)	DIMENSÕES DO CESTO (mm)	500 x 500
DOTATION (PANIERS)	DOTAZIONE CESTI	DOTAÇÃO DE CESTOS	3
HAUTEUR DE PASSAGE (mm)	ALTEZZA MASSIMA DELLE STOVIGLIE (mm)	ALTURA MÁXIMA DA LOUÇA (mm)	400
CYCLE	CICLO	CICLO	*120 / 180 / 210 s
PRODUCTION paniers/h.	PRODUZIONE cestos/h	PRODUÇÃO cestos / hora	30/20/17
POMPE DE VIDANGE	POMPA DI SCARICO	BOMBA DE ESCOAMENTO	P-100B
POMPE DE PRESSION	POMPA DE PRESSIONE	BOMBA DE PRESSÃO	Non-Não-No
ALIMENTATION ÉLECTRIQUE	ALIMENTAZIONE ELETTRICA	ALIMENTAÇÃO ELÉCTRICA	230V/50Hz/1~ 230V/50Hz/3~ 400V/50Hz/3N~
PUISSANCE ÉLECTRIQUE	POTENZA ELETTRICA	POTENCIA ELÉCTRICA	
-Pompe électrique	-Elettropompa	-Electrobomba	750 W
-Cuve de lavage	-Deposito del lavaggio	-Tanque de lavagem	2.500 W
-Chaudière de rinçage	-Caldaia di sciacquo	-Caldeira de enxaguamento	6.000 W
-Puissance totale installée	-Potenza totale istallata	-Potencia total instalada	6.750 W
TEMPÉRATURES	TEMPERATURE	TEMPERATURAS	
-Lavage	-Lavaggio	-Lavagem	50-60-65 °C
-Rinçage	-Sciacquo	-Enxaguamento	75-80-85 °C
CAPACITÉ HYDRAULIQUE	PORTATA ACQUA	CAPACIDADE DE ÁGUA	
-Cuve de lavage	-Deposito di lavaggio	-Cuba de lavagem	40 l
-Chaudière de rinçage	-Caldaia di sciacquo	-Caldeira de enxaguamento	10 l
CONSUMMATION EAU	CONSUMO DI ACQUA	CONSUMO DE ÁGUA	
-Cycle (Pression 2bar)	-Ciclo (Pressione 2bar)	-Ciclo (Pressão 2bar)	3 l
DIMENSIONS EXTÉRIEURES	DIMENSIONI DI INGOMBRO	DIMENSÕES EXTERIORES	
-Largeur	-Larghezza	-Largura	640 mm
-Profondeur	-Fondo	-Profundidade	756 mm
-Hauteur	-Altezza (aperto / chiuso)	-Altura	1.920 / 1.468 mm
POIDS NET	PESO NETTO	PESO LÍQUIDO	115 kg

*Entrée de l'eau à 55° degrés

*Acqua alimentazione a 55 °C

*Entrada de água a 55°C



UNE-EN ISO 9001