

VOGUE

2 & 3 Tier Trolleys Assembly Instructions



(NL) **Serveerwagen met 2/3 bladen**
Handleiding

(IT) **Carrello a 2/3 ripiani**
Manuale di istruzioni

(FR) **Chariot de service à 2/3 plateaux**
Mode d'emploi

(ES) **Carrito de 2/3 niveles**
Manual de instrucciones

(DE) **Küchenwagen**
(2 Ablagen / 3 Ablagen)
Bedienungsanleitung

Model • Modèle • Modell • Modello • Modelo • Malli:
F993/F994/F995/F996/F997/F998

EN

..... 1

NL

..... 2

FR

..... 3

DE

..... 4









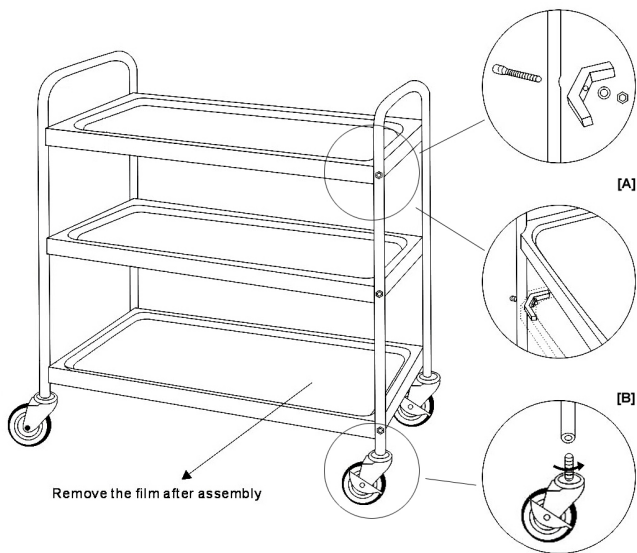

IT

..... 5

ES

..... 6



	F993/F994/F995	F996/F997/F998
	x3	x2
	x2	x2
	x2	x2
	x2	x2
	x4	x4
	x12	x8
	x12	x8
	x12	x8
	x12	x8
	x1	x1
	x1	x1

Safety Instructions

Whilst all care has been taken to remove sharp edges, care must be taken when cleaning or handling the trolley to prevent risk of injury from exposed metal edges.

Product Description

- **F993** - 3-Tier 710D x 405W x 825H mm
- **F994** - 3-Tier 810D x 455W x 855H mm
- **F995** - 3-Tier 855D x 535W x 930H mm
- **F996** - 2-Tier 710D x 405W x 825H mm
- **F997** - 2-Tier 810D x 455W x 855H mm
- **F998** - 2-Tier 855D x 535W x 930H mm

Assembly

Note: Be sure to check all packaging materials for any small parts that may have come loose during transportation.

To attach the shelves to the frames:

1. Remove all protective film from the parts, taking care to avoid scratching the surfaces.

Note: The shelves may appear twisted. This is normal and the shelves straighten out during the assembly process.

2. Place a support pad inside the corner of the shelf.
3. Position the shelf against the screw hole in the frame.
4. Slide a hexagon screw through the frame and the support pad so the screw thread protrudes from the inside **[A]**.
5. Slot a washer over the protruding end of the screw and then attach a hexagon nut. Tighten slightly.

Note: To allow for later adjustment do not tighten the nut fully until all corners are attached to the frames.

6. Attach the other corner to the frame in the same way.
7. Repeat for the other shelves, attaching just one end of the shelf to the frame.
8. Attach the second frame to the other end of the shelves.
9. Slide the castor covers over the frame legs and screw the castors on to the frame **[B]**.

Cleaning

- Clean the trolley regularly using a cleaning agent suitable for use with stainless steel.
- Always remove cleaning agent residue. This can discolour the surface of the trolley.
- Never leave the trolley surface damp as this can cause discolouration.

All rights reserved. No part of these instructions may be produced or transmitted in any form or by any means, electronic, mechanical, photocopying, recording or otherwise, without the prior written permission of VOGUE.

Every effort is made to ensure all details are correct at the time of going to press, however, VOGUE reserve the right to change specifications without notice.

Veiligheidstips

Ondanks dat wij alle zorg hebben genomen om scherpe randen te verwijderen, dient men tijdens het reinigen of bij het gebruik van de trolley voorzichtig te zijn om letsel te voorkomen door onbeschutte metalen randen.

Productbeschrijving

- **F993** - 3-bladen 710D x 405B x 825H mm
- **F994** - 3-bladen 810D x 455B x 855H mm
- **F995** - 3-bladen 855D x 535B x 930H mm
- **F996** - 2-bladen 710D x 405B x 825H mm
- **F997** - 2-bladen 810D x 455B x 855H mm
- **F998** - 2-bladen 855D x 535B x 930H mm

Montage

- i** **Opmerking: controleer al het verpakkingsmateriaal op de aanwezigheid van kleine onderdelen die tijdens transport losgeraakt kunnen zijn.**

De planken aan het frame bevestigen:

1. Verwijder alle beschermingsfolie van alle delen, voorkom hierbij dat u krassen maakt op de oppervlakken.

- i** **Opmerking: de planken kunnen verbogen overkomen. Dit is normaal en de planken worden tijdens het montageproces recht getrokken.**

2. Plaats een steunplaat in de hoek van de plank.
3. Plaats de plank tegen het schroefgat in het frame.
4. Schuif een zeskantschroef door het frame en de steunplaats zodat de schroefdraad aan de binnenkant **[A]** uitsteekt.
5. Plaats een ringplaatje op het uitstekende uiteinde van de schroef en plaats vervolgens de moer. Lichtjes vastdraaien.

- i** **Opmerking: Om later aanpassingen mogelijk te maken, draait u de moer niet volledig vast totdat alle hoeken aan het frame vastzitten.**

6. Bevestig op dezelfde wijze de andere hoeken aan het frame.
7. Herhaal dit bij andere planken, waarbij slechts één zijde van de plank aan het frame wordt bevestigd.
8. Bevestig het tweede frame aan de andere zijde van de planken.
9. Schuif de wielkappen over de framepoten en schroef de zwenkwieltjes op het frame **[B]** vast.

Reiniging, zorg & onderhoud

- Reinig de trolley regelmatig met een geschikt reinigingsmiddel voor RVS.
- Verwijder altijd alle resten van het reinigingsmiddel. Dit kan het oppervlak van de trolley doen verkleuren.
- Laat de trolley nooit vochtig achter, dit kan verkleuring veroorzaken.

Alle rechten voorbehouden. Het is verboden om deze handleiding, hetzij volledig of gedeeltelijk, elektronisch of mechanisch te reproduceren, kopiëren, op opslagmedia op te slaan of op enigerlei wijze over te dragen, zonder voorafgaande goedkeuring van VOGUE.

Wij hebben er alles aan gedaan om er zeker van te zijn dat op publicatiedatum van de handleiding alle details correct zijn, desondanks, behoudt VOGUE het recht voor om specificaties zonder aankondiging te wijzigen.

Conseils de sécurité

Bien que toutes les précautions aient été prises pour le débarrasser d'éventuels bords coupants, prenez les précautions qui s'imposent au nettoyage ou à la manipulation du chariot, pour éviter tout risque de blessure contre les bords métalliques nus.

Description du Produit

- **F993** - 3-plateaux 710P x 405L x 825H mm
- **F994** - 3-plateaux 810P x 455L x 855H mm
- **F995** - 3-plateaux 855P x 535L x 930H mm
- **F996** - 2-plateaux 710P x 405L x 825H mm
- **F997** - 2-plateaux 810P x 455L x 855H mm
- **F998** - 2-plateaux 855P x 535L x 930H mm

Montage

Remarque : Veillez à vérifier que les matériaux d'emballage ne dissimulent pas des petites pièces qui pourraient s'être détachées pendant le transport.

Pour fixer les plateaux aux cadres :

1. Retirez la pellicule de protection des pièces, en veillant à ne pas rayer les surfaces.

Remarque : il est possible que les étagères paraissent tordues. Ceci est normal et les étagères se redressent au cours du processus de montage.

2. Placez un guide à l'intérieur du coin du plateau.
3. Placez le plateau contre le trou de vis du cadre.
4. Faites coulisser une vis à six pans à travers le cadre et le guide, jusqu'à ce que le filetage de la vis dépasse de l'intérieur **[A]**.
5. Insérez une rondelle sur la partie du filetage à l'air libre et vissez un écrou à six pans. Serrez légèrement.

Remarque : Pour pouvoir ajuster l'ensemble ultérieurement, ne serrez pas l'écrou à fond tant que les quatre coins n'ont pas été fixés aux cadres.

6. Fixez l'autre coin au cadre, de la même manière.
7. Répétez l'opération pour les plateaux restants, en ne fixant qu'une extrémité du plateau aux cadres.
8. Reliez le deuxième cadre à l'autre extrémité des plateaux.
9. Faites coulisser les protections des roulettes sur les pieds du cadre et vissez les roulettes sur le cadre **[B]**.

Nettoyage, entretien et maintenance

- Nettoyez le chariot régulièrement à l'aide d'un produit de nettoyage qui convient aux surfaces en inox.
- Rincez toujours les résidus de produit de nettoyage, qui risquent de décolorer la surface du chariot.
- Ne laissez jamais une surface de chariot humide, pour éviter le risque de décoloration.

Tous droits réservés. La production ou transmission, partielles ou intégrales, sous quelque forme que ce soit ou par n'importe quel moyen, tant électronique que mécanique, sous forme de photocopie, d'enregistrement ou autre de ce mode d'emploi sont interdites sans l'autorisation préalablement accordée par VOGUE. Nous nous efforçons, par tous les moyens dont nous disposons, de faire en sorte que les détails contenus dans le présent mode d'emploi soient corrects en date d'impression. Toutefois, VOGUE se réserve le droit de changer les spécifications de ses produits sans préavis.

Veiligheidstips

Obwohl alle Anstrengungen unternommen wurden, um scharfe Kanten zu beseitigen, ist beim Reinigen und Transportieren des Wagens Vorsicht angebracht, da eventuell noch vorhandene offene Metallkanten eine Verletzungsgefahr darstellen könnten.

Productbeschrijving

- **F993** - 3-Ablagen 710T x 405B x 825H mm
- **F994** - 3-Ablagen 810T x 455B x 855H mm
- **F995** - 3-Ablagen 855T x 535B x 930H mm
- **F996** - 2-Ablagen 710T x 405B x 825H mm
- **F997** - 2-Ablagen 810T x 455B x 855H mm
- **F998** - 2-Ablagen 855T x 535B x 930H mm

Montage

- i Hinweis: Überprüfen Sie das gesamte Verpackungsmaterial auf Kleinteile, die sich während des Transports gelöst haben könnten.**

Ablageböden an den Rahmen befestigen:

1. Den Schutzfilm von allen Teilen entfernen. Darauf achten, dass die Oberflächen nicht zerkratzt werden.

- i Hinweis: Die Ablagebretter können verbogen wirken. Dies ist normal, die Ablagebretter werden während der Montage wieder gerade.**

2. Legen Sie ein Stützpad in die Ecke eines Ablagebodens.
3. Den Ablageboden an die Schrauböffnung im Rahmen halten.
4. Eine Sechskantschraube durch den Rahmen und das Stützpad schieben, sodass das Schraubgewinde innen herausragt **[A]**.
5. Eine Unterlegscheibe über das herausragende Schraubenende schieben und eine Sechskantmutter befestigen. Leicht anziehen.

- i Hinweis: Damit die Ablagen später verstellt werden können, sollte die Mutter erst dann fest angezogen werden, wenn alle Ecken an den Rahmen befestigt sind.**

6. Die andere Ecke ebenso am Rahmen befestigen.
7. Das Verfahren für die anderen Ablageböden wiederholen, dabei nur ein Bodenende am Rahmen befestigen.
8. Den zweiten Rahmen am anderen Ende der Ablageböden befestigen.
9. Die Rollenabdeckungen über die Rahmenbeine schieben und die Laufrollen an den Rahmen schrauben **[B]**.

Reinigung, Pflege und Wartung

- Den Wagen regelmäßig mit einem für Edelstahl geeigneten Reinigungsmittel säubern.
- Rückstände des Reinigungsmittels stets entfernen, da sie sonst die Wagenflächen verfärben könnten.
- Die Wagenflächen nie feucht lassen, da dies zu Verfärbungen führen könnte.

Alle Rechte vorbehalten. Diese Anleitung darf ohne vorherige schriftliche Genehmigung von VOGUE weder ganz noch teilweise in irgendeiner Form oder auf irgendeinem Wege - einschließlich elektronischer, mechanischer erfahren, durch Fotokopieren, Aufnahme oder andere Verfahren - vervielfältigt oder übertragen werden. Es werden alle Anstrengungen unternommen um sicherzustellen, dass alle Angaben bei der Drucklegung korrekt sind. VOGUE behält sich jedoch das Recht vor, Spezifikationen ohne Vorankündigung zu ändern.

Suggerimenti per la sicurezza

Sebbene sia stata applicata la massima cura nell'eliminare i bordi vivi, fare attenzione quando si pulisce o si maneggia il carrello per evitare il rischio di lesioni dovute a bordi metallici esposti.

Descrizione dei prodotti

- **F993** - 3-ripiani 710P x 405L x 825A mm
- **F994** - 3-ripiani 810P x 455L x 855A mm
- **F995** - 3-ripiani 855P x 535L x 930A mm
- **F996** - 2-ripiani 710P x 405L x 825A mm
- **F997** - 2-ripiani 810P x 455L x 855A mm
- **F998** - 2-ripiani 855P x 535L x 930A mm

Montaggio

Nota: assicurarsi di controllare in tutti i materiali di imballaggio la presenza di parti di piccole dimensioni che possono essersi allentate durante il trasporto.

Per fissare i ripiani al telaio:

1. Rimuovere completamente la pellicola protettiva da tutti i componenti, facendo attenzione a non graffiare le superfici.

Nota: i ripiani possono apparire piegati. Questa è una condizione normale e i ripiani si raddrizzano durante la procedura di montaggio.

2. Collocare un tampone di supporto all'interno dell'angolo del ripiano.
3. Posizionare il ripiano contro il foro della vite del telaio.
4. Fare scivolare una vite esagonale attraverso il telaio e il tampone di supporto in modo da fare sporgere la filettatura della vite **[A]**.
5. Infilare una rondella sull'estremità sporgente della vite e quindi avvitare un dado esagonale. Serrare leggermente.

Nota: per consentire la regolazione successiva, non serrare a fondo il dado fino a quando tutti gli angoli non sono collegati ai telai.

6. Fissare allo stesso modo l'altro angolo al telaio.
7. Ripetere l'operazione per gli altri ripiani, fissando una sola estremità del ripiano al telaio.
8. Fissare il secondo telaio all'altra estremità dei ripiani.
9. Fare scivolare le protezioni delle ruote a sfera sulle gambe del telaio e avvitare le ruote a sfera al telaio **[B]**.

Pulizia e manutenzione

- Pulire il carrello regolarmente utilizzando un detergente per acciaio inox.
- Rimuovere sempre gli eventuali residui di detergente perché possono scolorire la superficie del carrello.
- Non lasciare mai umida la superficie del carrello in quanto può scolorire.

Tutti i diritti riservati. È vietata la riproduzione o la trasmissione in alcuna forma, elettronica, meccanica, mediante fotocopiatura o altro sistema di riproduzione, di qualsiasi parte delle presenti istruzioni senza la previa autorizzazione scritta di VOGUE. Le informazioni contenute sono corrette e accurate al momento della stampa, tuttavia VOGUE si riserva il diritto di modificare le specifiche senza preavviso.

Consejos de Seguridad

Aunque se ha tenido el máximo cuidado para eliminar bordes agudos, debe tener cuidado al limpiar o manipular el carrito para evitar el riesgo de lesiones con los bordes de metal expuestos.

Descripción del Producto

- **F993** - 3-niveles 710p x 405a x 825a mm
- **F994** - 3-niveles 810p x 455a x 855a mm
- **F995** - 3-niveles 855p x 535a x 930a mm
- **F996** - 2-niveles 710p x 405a x 825a mm
- **F997** - 2-niveles 810p x 455a x 855a mm
- **F998** - 2-niveles 855p x 535a x 930a mm

Montaje



Nota: Asegúrese de examinar todos los materiales de embalaje para comprobar si alguna pieza pequeña se ha aflojado durante el transporte.

Para sujetar las estanterías a los bastidores:

1. Retire todo el film protector de las piezas, teniendo cuidado de no rascar las superficies.



Nota: Los estantes pueden parecer torcidos. Esto es normal y los estantes se enderezan durante el proceso de montaje.

2. Coloque una almohadilla de apoyo dentro de la esquina de la estantería.
3. Sitúe la estantería contra el agujero de tornillo en el bastidor.
4. Deslice un tornillo hexagonal a través del bastidor y de la almohadilla de apoyo de forma que la rosca del tornillo sobresalga del interior **[A]**.
5. Deslice una arandela sobre el extremo protuberante del tornillo y después sujete una tuerca hexagonal. Apriete ligeramente.



Nota: Para permitir un ajuste posterior no apriete la tuerca totalmente hasta que todas las esquinas estén sujetas a los bastidores.

6. Sujete la otra esquina al bastidor de la misma forma.
7. Repita la operación para las otras estanterías, fijando sólo un extremo de la estantería al bastidor.
8. Sujete el segundo bastidor al otro extremo de las estanterías.
9. Deslice las tapas de las ruedas sobre las patas del bastidor y atornille las ruedas en el bastidor **[B]**.

Limpieza, Cuidado y Mantenimiento

- Limpie el carrito regularmente utilizando un limpiador adecuado para acero inoxidable.
- Elimine siempre los restos de limpiador. Esto podría decolorar la superficie del carrito.
- No deje nunca húmeda la superficie de la estantería ya que esto podría causar decoloración.

Reservados todos los derechos. Puede estar prohibida la reproducción o transmisión en cualquier forma o por cualquier medio electrónico, mecánico, de fotocopiado, registro o de otro tipo, de cualquier parte de estas instrucciones sin la autorización previa y por escrito de VOGUE.

Se ha hecho todo lo posible para garantizar que todos los datos son correctos en el momento de su publicación; sin embargo, VOGUE se reserva el derecho a modificar las especificaciones sin que medie notificación previa.



UK	+44 (0)845 146 2887	Fourth Way, Avonmouth, Bristol, BS11 8TB United Kingdom
Eire		42 North Point Business Park, New Mallow Road, Cork, Ireland
NL	040 – 2628080	
FR	01 60 34 28 80	
BE-NL	0800-29129	
BE-FR	0800-29229	
DE	0800 – 1860806	
IT	N/A	
ES	901-100 133	
AU	1300 225 960	15 Badgally Road, Campbelltown, 2560, NSW, Australia

VOGUE