



# Waffle Maker

## Instruction manual



<b>UK</b>	<b>Waffle Maker</b>	2	<b>DE</b>	<b>Waffeleisen</b>	17
	Instruction manual			Bedienungsanleitung	
<b>NL</b>	<b>Wafelijzer</b>	7	<b>IT</b>	<b>Stampo per cialde</b>	22
	Handleiding			Manuale di istruzioni	
<b>FR</b>	<b>Gaufrier</b>	12	<b>ES</b>	<b>Fabricante de la galleta</b>	27
	Mode d'emploi			Manual de instrucciones	

**Model • Modèle • Modell • Modello • Modelo • Malli:**  
**DK229**

## Safety Instructions

Please take a few moments to carefully read through this manual. Correct maintenance and operation of this machine will provide the best possible performance from your BUFFALO product.

- Position on a flat, stable surface.
- A service agent/qualified technician should carry out installation and any repairs if required. Do not remove any components on this product.
- Consult Local and National Standards to comply with the following:
  - Health and Safety at Work Legislation
  - BS EN Codes of Practice
  - Fire Precautions
  - IEE Wiring Regulations
  - Building Regulations
- **Caution! Hot surface!** 
- During and after cooking, the unit is still hot. Never touch the surface to avoid scalding.
- DO NOT immerse the appliance in water.
- DO NOT clean with jet/pressure washers.
- DO NOT carry when hot.
- DO NOT leave the appliance unattended during operation.
- DO NOT obstruct or cover the appliance in any way when in use.
- Not suitable for outdoor use.
- Always switch off and disconnect the power supply to the appliance when not in use.
- This appliance must only be used in accordance with these instructions and by persons competent to do so.
- Keep all packaging away from children. Dispose of the packaging in accordance to the regulations of local authorities.

- Children should be supervised to ensure that they do not play with the appliance.
- This appliance is not intended for use by persons (including children) with reduced physical, sensory or mental capabilities, or lack of experience or knowledge, unless they have been given supervision or instruction concerning the use of the appliance by a person responsible for their safety.
- BUFFALO recommend that this appliance should be periodically tested (at least annually) by a Competent Person. Testing should include, but not be limited to: Visual Inspection, Polarity Test, Earth Continuity, Insulation Continuity and Functional Testing.
- Always use the black handles to lift the plates.
- The appliance should never be used in the open position.
- BUFFALO recommend that this product is connected to a circuit protected by an appropriate RCD (Residual Current Device).

## Introduction

This appliance is intended to be used for commercial applications, for example in kitchens of restaurants, canteens, hospitals and in commercial enterprises such as bakeries, butcheries, etc., but not for continuous mass production of food.

## Pack Contents

The following is included:

- BUFFALO Waffle Maker
- Instruction manual
- Batter collecting tray
- Handles and mounting kit

BUFFALO prides itself on quality and service, ensuring that at the time of packaging the contents are supplied fully functional and free of damage.

Should you find any damage as a result of transit, please contact your BUFFALO dealer immediately.

## Installation

- Place the unit on a heat-resistant surface. Avoid placing it on or close to flammable materials. Maintain a distance of 20cm (7 inches) between the appliance and walls or other objects for ventilation.
- Keep the unit away from splashing water and countertop's edge.
- **Note: Before using for the first time, clean the appliance with warm soapy water. Let dry completely.**
- Install the handles as illustrated on Page 32.

## Operation

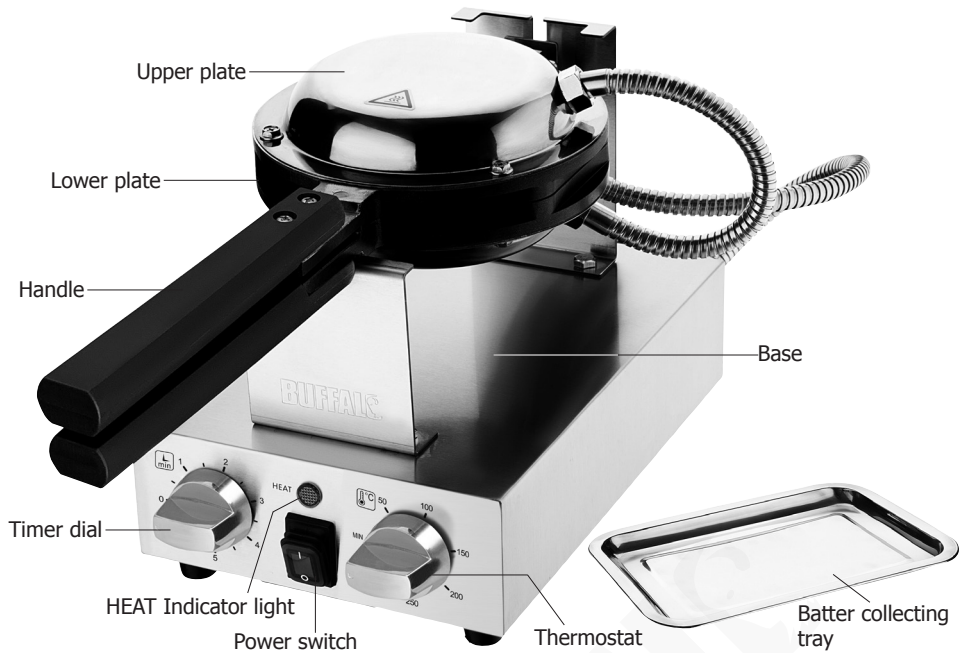

### Baking waffles

1. Close the plates. Then connect the appliance to the mains power supply. (If necessary, the batter collection tray can be laid on the base to catch any dripping batter.)
  - **Note: It may be necessary to slightly grease the plates with cooking oil before baking depending on the foodstuff.**
2. **Turning on:** Set the power switch to **I** position.
3. Set the thermostat to the desired temperature. The HEAT indicator light turns on.
4. When the set temperature is reached, the HEAT indicator light turns Off. (**Note: During use, the HEAT indicator light keeps on and off, indicating the set temperature is being kept.**)
5. Lift the upper plate and pour the waffle batter on the bottom plate. Then close the upper plate.
6. Turn the both plates clockwise 180 degrees using the handles until locked into place again. This ensures even spreading of the batter on both plates.
7. Set the timer dial to the desired baking time.
8. When the cooking time expires, the appliance gives an audible beep.
9. Turn the appliance to its original position and lift the upper plate. Remove the baked waffles with a heat-proof wooden/plastic spatula.
10. **After use:** Set the thermostat to **MIN** and power switch to **O**. Then disconnect from the power supply.

### Tips for baking waffles

- Do not pour too much batter as excess batter might drip out of the plates during baking.
- Ideal baking time depends on many factors, like batter amount, batter thickness, ingredients, etc.
- Browning level also depends on many factors, like batter ingredients, baking time, room temperature, etc. Sugary batter, for example, will turn brownish faster.
- Avoid opening the plate repeatedly during baking, otherwise the waffles may stick on the plates or not bake at all.

## Overheating protection

This appliance is featured with an overheat protection. Should the temperature exceed safe levels the appliance will automatically cut off power.

The thermal Cut-out switch is located on the rear of the appliance. To reset the appliance after a sufficient cool-down period:

1. Unscrew the reset switch cover.
2. Press the small reset switch down until it clicks, using a blunt pointed instrument.
3. The appliance is now reset and can be used as normal.

## Cleaning, Care & Maintenance

If grease is permitted to accumulate, it will begin to carbonise into a hard substance that is extremely difficult to remove. To prevent this, follow the cleaning steps below:

- **Always turn OFF the appliance and disconnect from the power supply before cleaning.**
- Allow the appliance to cool before cleaning, but for best results clean the plates when they are still slightly warm.
- Use warm, soapy water and a damp cloth to clean the exterior of the appliance.
- Take care when using scrapers to remove cooking residues as they can damage the cooking surface.
- Dry thoroughly after cleaning.



**Warning: Do not use steel wool as it may leave shards that could Contaminate food.**

## Troubleshooting

A BUFFALO dealer or qualified technician should carry out repairs if required.

Fault	Probable Cause	Solution
Appliance not working	The unit is not switched on	Check the unit is plugged in correctly and switched on
	Plug or lead is damaged	Replace plug or lead
	Fuse in the plug has blown	Replace the fuse
	Mains power supply fault	Check mains power supply
Appliance heats up but indicator light does not come on	Indicator light has expired	Replace indicator light, part no AJ264
Power indicator light comes on but appliance does not heat up	Faulty element	Replace element, part no AL180 & AL184
	Faulty thermostat	Replace thermostat, part no AL179
	Thermostat set incorrectly	Check thermostat
No power	Thermal cut-out switch is activated	Check that the appliance is safe then press reset switch on the rear of the unit
HEAT indicator light keeps On and Off	Set temperature is being kept	No issue, the appliance is working normally

## Technical Specifications

Model	Voltage	Power	Current	Dimensions H x W x D mm	Weight	Cooking surface diameter
DK229	220-240V~, 50Hz	1400W	6A	275 x 225 x 540	6.5kg	199mm

## Electrical Wiring

This appliance is supplied with a 3 pin BS1363 plug and lead.

The plug is to be connected to a suitable mains socket.

This appliance is wired as follows:

- Live wire (coloured brown) to terminal marked L
- Neutral wire (coloured blue) to terminal marked N
- Earth wire (coloured green/yellow) to terminal marked E

This appliance must be earthed.



If in doubt consult a qualified electrician.

Electrical isolation points must be kept clear of any obstructions. In the event of any emergency disconnection being required they must be readily accessible.

## Compliance

The WEEE logo on this product or its documentation indicates that the product must not be disposed of as household waste. To help prevent possible harm to human health and/or the environment, the product must be disposed of in an approved and environmentally safe recycling process. For further information on how to dispose of this product correctly, contact the product supplier, or the local authority responsible for waste disposal in your area.



BUFFALO parts have undergone strict product testing in order to comply with regulatory standards and specifications set by international, independent, and federal authorities.



BUFFALO products have been approved to carry the following symbol:

**All rights reserved. No part of these instructions may be produced or transmitted in any form or by any means, electronic, mechanical, photocopying, recording or otherwise, without the prior written permission of BUFFALO. Every effort is made to ensure all details are correct at the time of going to press, however, BUFFALO reserve the right to change specifications without notice.**

## Veiligheidstips

Neem de tijd om deze handleiding aandachtig door te lezen. Correct gebruik en onderhoud van deze machine waarborgt de beste prestatie van uw BUFFALO product.

- Plaatsen op een vlakke en stabiele ondergrond.
- De installatie en eventuele reparaties dienen door een gekwalificeerde onderhoudsmonteur/vakman uitgevoerd te worden. Verwijder geen componenten of servicepanelen van dit product.
- Raadpleeg en volg de plaatselijke en nationale regelgeving op m.b.t. tot het volgende:
  - Wetgeving inzake gezondheid en veiligheid op het werk
  - Werkregels
  - Brandpreventie
  - IEE-bedradingsvoorschriften
  - Bouwvoorschriften
- **Let op! Warm oppervlak!** 
- Dit apparaat NIET in water dompelen.
- NIET reinigen met straal-/drukreinigers.
- Niet vervoeren als het apparaat heet is.
- Laat het toestel NIET onbeheerd achter wanneer het in gebruik is.
- Bedek het toestel NIET tijdens gebruik.
- Tijdens en na het koken is de eenheid nog warm. Raak het nooit aan om brandwonden te vermijden.
- Niet geschikt voor gebruik buitenshuis.
- Schakelt altijd uit en isoleer de stroomtoevoer naar het apparaat wanneer deze niet gebruikt wordt.
- Laat verpakkingsmateriaal niet binnen handbereik van kinderen. Verpakkingsmateriaal in overeenstemming met de regelgeving van de plaatselijke overheden als afval laten verwerken.

- Dit apparaat mag uitsluitend in overeenstemming met deze instructies en door competente personen worden gebruikt.
- Dit apparaat is niet bedoeld voor gebruik door personen met lichamelijke, zintuiglijke of mentale beperkingen (inclusief kinderen) of door personen met gebrek aan ervaring of kennis, tenzij zij hierin worden begeleid of zijn opgeleid in het gebruik van het apparaat door een persoon, die verantwoordelijk is voor hun veiligheid.
- Men dient er toezicht op te houden dat kinderen niet met het apparaat spelen.
- BUFFALO beveelt aan dat dit apparaat periodiek (minstens jaarlijks) door een bevoegde persoon wordt getest. Tests moeten omvatten, maar zijn niet beperkt tot: visuele inspectie, polariteit, aardings continuïteit, isolatie continuïteit en functionele test.
- Gebruik altijd de zwarte handvatten om de platen op te tillen.
- Het apparaat mag nooit in geopende toestand worden gebruikt.

## Inleiding

Dit toestel is gemaakt voor commercieel gebruik, bijvoorbeeld in de keuken van een restaurant, kantine, ziekenhuis en in commerciële omgevingen zoals aan bakkerij, slager, enz. Het is niet gemaakt voor continue gebruik van massa productie aan eten.

## Verpakkingsinhoud

De verpakking bevat het volgende:

- BUFFALO Wafelijzer
- Handleiding
- Beslagopvangbak
- Handgrepen en montageset

BUFFALO is trots op de haar productkwaliteit en dienstverlening en controleert de inhoud van de verpakkingen, tijdens de verpakkingsfase, op functionaliteit en schade.

Mocht uw product door transport beschadigd zijn, neem dan onmiddellijk contact op met uw BUFFALO-dealer.

## Installatie

- Plaats het toestel op een hittebestendig oppervlak. Plaats het niet op of dichtbij makkelijk ontvlambare materialen. Behoud een afstand van 20 cm (7 inch) tussen het toestel en muren of andere voorwerpen, voor de ventilatie.
- Hou het toestel uit de buurt van opspattend water en de rand van het werkblad.
- **Opmerking: Maak het apparaat voor het eerste gebruik schoon met warm zeepsop. Volledig laten drogen.**
- Monteer de handgrepen zoals afgebeeld op pagina 32.



## Bediening

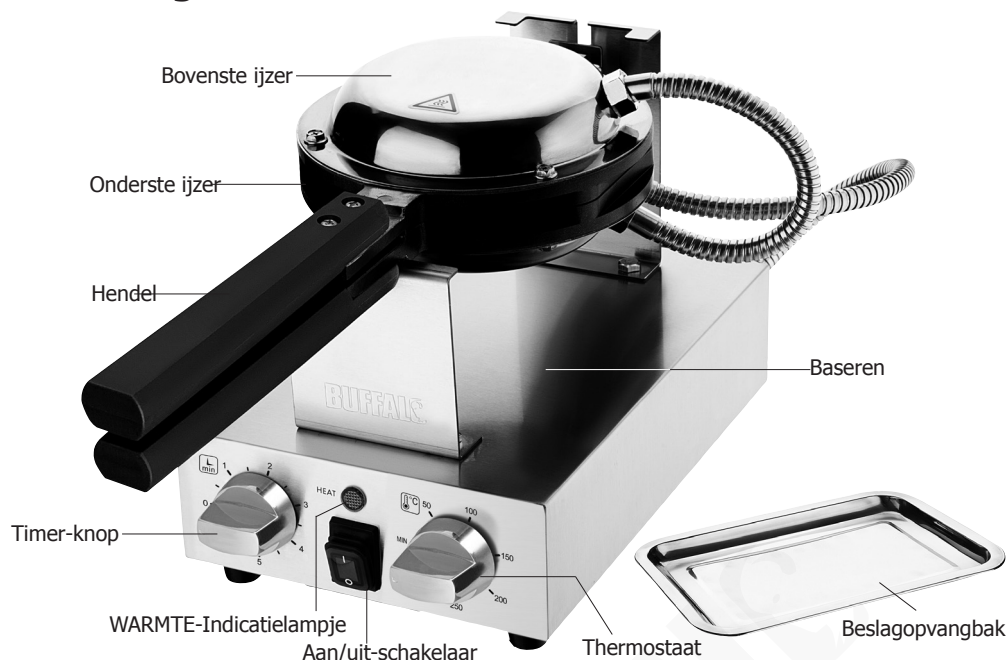

### Wafels bakken

- Sluit de ijzers. Sluit vervolgens het apparaat aan op het lichtnet. (Indien nodig kan de beslagopvangbak op de bodem worden gelegd om eventueel druipend beslag op te vangen.)
- Toelichting: Afhankelijk van het eten kan het nodig zijn, om de ijzers voor het bakken lichtjes met frituurolie in te vetten.**
- Inschakelenn:** Zet de aan/uit-schakelaar in stand **I**.
- Stel de thermostaat op de gewenste temperatuur in. Het WARMTE-indicatielampje gaat branden.
- Wanneer de ingestelde temperatuur is bereikt, gaat het WARMTE-indicatielampje uit. **(Toelichting: tijdens gebruik gaat het WARMTE-indicatielampje aan en uit, om aan te geven dat de ingestelde temperatuur behouden blijft.)**
- Til het bovenste ijzer op en giet het wafelbeslag op het onderste ijzer. Sluit vervolgens het bovenste ijzer.
- Draai de beide ijzers 180 graden rechtsom met behulp van de hendels, totdat ze weer op hun plaats vastzitten. Dit zorgt voor een gelijkmatige verspreiding van het beslag over beide ijzers.
- Stel de timer-knop in op de gewenste baktijd.
- Als de baktijd is verstreken, geeft het apparaat een geluidssignaal.
- Draai het apparaat in zijn oorspronkelijke stand en til het bovenste ijzer op. Verwijder de gebakken wafels met een hittebestendige houten/kunststof spatel.
- Na gebruik:** Zet de thermostaat op **MIN** en de aan/uit-schakelaar op **O**. Haal vervolgens de stekker uit het stopcontact.

### Tips voor het bakken van wafels

- Giet er niet te veel beslag op, want dan kan er tijdens het bakken overtollig beslag uit de ijzers druipen.
- De ideale baktijd hangt af van vele factoren, zoals de hoeveelheid beslag, de dikte van het beslag, de ingrediënten, enz.
- De bruiningsgraad hangt ook van vele factoren af, zoals de ingrediënten van het beslag, de baktijd, de kamertemperatuur, enz. Suikerhoudend beslag zal bijvoorbeeld sneller bruin worden.
- Voorkom dat het ijzer tijdens het bakken herhaaldelijk wordt geopend, anders kunnen de wafels aan de ijzers blijven kleven of helemaal niet worden gebakken.

## Bescherming tegen oververhitting

Het apparaat is uitgerust met een oververhittingsbeveiliging. Als de temperatuur een veilig niveau overschrijdt, schakelt het apparaat automatisch de stroom uit.

De thermische uitschakelknop bevindt zich aan de achterkant van het apparaat. Om het apparaat te resetten na een voldoende afkoelperiode:

1. Schroef de afdekkingen van de resetschakelaar los.
2. Druk de kleine resetschakelaar naar beneden totdat deze klikt.
3. Het apparaat is nu gereset en kan normaal worden gebruikt.

## Reiniging, zorg & onderhoud

Wanneer men toestaat dat vetten zich kunnen opbouwen, dan wordt dit vet hard en is dan uiterst moeilijk te verwijderen. Volg de onderstaande stappen om dit te voorkomen:

- Alvorens het apparaat te reinigen dient men altijd het apparaat UIT te schakelen en de stekker uit het stopcontact te halen.
- Alvorens het apparaat te reinigen dient men het apparaat te laten afkoelen. Echter voor het beste resultaat reinigt u het apparaatwanneer de platen nog enigszins warm zijn
- Gebruik warm zeepwater en een vochtige doek om de buitenkant van het apparaat te reinigen
- Wees voorzichtig met het gebruik van schrapers om resten te verwijderen aangezien deze de kookoppervlakken kunnen beschadigen
- Na reiniging goed drogen



**WAARSCHUWING: GEBRUIK GEEN STAALWOL OMDAT DIT STUKJES KAN ACHTERLATEN DIE VOEDSEL KUNNEN BEDERVEN.**

## Probleemoplossen

Eventuele reparaties moeten door een BUFFALO dealer of een vaktechnicus worden uitgevoerd.

Probleem	Mogelijke oorzaak	Handeling
Het apparaat werkt niet	Het apparaat is niet ingeschakeld	Controleer of de stroomkabel van het apparaat is aangesloten en of het apparaat is ingeschakeld
	Stekker en kabel zijn beschadigd	Vervang stekker of snoer
	Stroomvoorziening	Controleer de stroomvoorziening
Het apparaat wordt warm maar het indicatielampje gaat niet aan	Indicatorlampje vervangen	Vervang het indicatielampje, onderdeelnr AJ264
Het lampje van de stroomindicator gaat aan maar het apparaat wordt niet op temperatuur gebracht	Defect verwarmingselement	Vervang element, onderdeelnr AL180 & AL184
	Defecte thermostaat	Thermostaat vervangen, onderdeelnr AL179
	Thermostaat verkeerd ingesteld	Controleer de thermostaat
Geen stroom	De thermische uitschakelknop is geactiveerd	Controleer of het apparaat veilig is en druk vervolgens op de reset-schakelaar aan de achterkant van het apparaat
HEAT-indicatielampje blijft aan en uit	Ingestelde temperatuur wordt behouden	Geen probleem, het apparaat werkt normaal

## Technische specificaties

Model	Voltage	Vermogen	Stroom	Inhoud h x b x d mm	Gewicht	Diameter kookplaat
DK229	220-240V~, 50Hz	1400W	6A	275 x 225 x 540	6,5kg	199mm

## Elektrische bedrading

Men dient de stekker op een geschikt stopcontact aan te sluiten.

De bedrading van dit apparaat is als volgt:

- Stroomkabel (bruin) naar de aansluitklem gemarkeerd met L
- Neutraalkabel (blauw) naar de aansluitklem gemarkeerd met N
- Aardekabel (groen/geel) naar de aansluitklem gemarkeerd met E

Dit apparaat moet worden geaard.



Raadpleeg bij twijfel een vakkundige elektricien.

De elektrische isolatiepunten mogen niet worden geblokkeerd. In geval van een nooduitschakeling moeten de isolatiepunten direct toegankelijk zijn.

## Productconformiteit

Het WEEE-logo op dit product of bijbehorende documentatie geeft aan dat het product niet onder huisvuil valt en ook niet als zodanig mag worden verwerkt. Ter preventie van mogelijke gevaren voor de gezondheid van personen en/of voor het milieu, dient men dit product in overeenstemming met het voorgeschreven en milieuveilige recyclingproces als afval te verwerken. Neem contact op met uw productleverancier of uw plaatselijke afvalverwerkingsbedrijf voor meer informatie over de juiste verwerking van dit product.



De onderdelen van BUFFALO-producten hebben strenge producttesten ondergaan om te voldoen aan wettelijke regels en specificaties die door internationale, onafhankelijke en landelijke overheden worden voorgeschreven.



BUFFALO-producten zijn goedgekeurd en voorzien van het volgende symbool:

**Alle rechten voorbehouden. Het is verboden om deze handleiding, hetzij volledig of gedeeltelijk, elektronisch of mechanisch te reproduceren, kopiëren, op opslagmedia op te slaan of op enigerlei wijze over te dragen, zonder voorafgaande goedkeuring van BUFFALO.**

**Wij hebben er alles aan gedaan om er zeker van te zijn dat op publicatiedatum van de handleiding alle details correct zijn. BUFFALO behoudt zich echter het recht voor om specificaties zonder aankondiging te wijzigen.**

## Conseils de sécurité

Nous vous invitons à consacrer quelques instants à la lecture attentive de ce manuel. L'entretien et l'utilisation appropriés de cet appareil vous permettront de tirer le meilleur de votre produit BUFFALO.

- Placez l'appareil sur une surface plane, stable.
- L'installation et les éventuelles réparations doivent être confiées à un dépanneur / technicien qualifié. Ne retirez aucun composant ou cache de ce produit.
- Consultez les normes locales et nationales pour vous conformer aux :
  - lois sur l'hygiène et la sécurité au travail ;
  - codes de bonnes pratiques BS EN ;
  - précautions contre le risque d'incendie ;
  - réglementations sur les branchements électriques IEE ;
  - règlements sur la construction.
- **Attention ! Surface chaude !** 
- NE PAS immerger l'appareil.
- ÉVITEZ de nettoyer à l'aide d'un nettoyeur à jet ou d'un nettoyeur à pression.
- Ne pas transporter l'appareil lorsqu'il est chaud.
- ÉVITEZ de laisser l'appareil sans surveillance pendant le fonctionnement.
- N'obstruez PAS et NE couvrez PAS l'appareil quand il est en cours d'utilisation.
- Pendant et après le fonctionnement, le toaster est encore chaud. Ne touchez jamais la surface afin d'éviter les brûlures.
- NE PAS utiliser l'appareil en extérieur.
- N'oubliez pas d'éteindre l'appareil inutilisé et d'isoler le cordon d'alimentation.
- L'utilisation de cet appareil est exclusivement réservée aux personnes formées en la matière et doit se conformer à ces instructions.

- Gardez les emballages hors de portée des enfants. Débarrassez-vous des emballages conformément aux règlements des autorités locales.
- Cet appareil n'a pas été conçu pour être utilisé par des personnes (enfants inclus) à capacités physiques, sensorielles ou mentales réduites ou ne disposant pas d'une expérience ou de connaissances suffisantes, à moins que lesdites personnes n'aient été formées ou instruites quant à son utilisation, par une personne responsable de leur sécurité.
- Les enfants doivent être surveillés afin de s'assurer qu'ils ne jouent pas avec l'appareil.
- BUFFALO recommande de faire tester régulièrement cet appareil (une fois par an au minimum) par une personne compétente. Le test devrait inclure, entre autres : inspection visuelle, test de polarité, la continuité de masse (équipement de classe I), test d'isolation et test de fonctionnement.
- Ne soulevez les plaques qu'à l'aide des poignées noires.
- L'appareil ne doit jamais être utilisé en position ouverte.

## Introduction

Cet appareil est destiné à un usage commercial, par exemple dans des cuisines de restaurants, de cantines, d'hôpitaux et dans des entreprises commerciales telles que des boulangeries, des boucheries, etc., mais il n'est pas prévu pour une production massive.

## Contenu

Éléments fournis de série :

- Gaufrier BUFFALO
- Mode d'emploi
- Bac de récupération de pâte
- Poignées et kit de montage

BUFFALO attache une grande importance à la qualité et au service et veille à fournir des produits en parfait état opérationnel, parfaitement intacts au moment de l'emballage.

Nous vous prions de contacter votre revendeur BUFFALO immédiatement si vous constatez un dommage quelconque survenu pendant le transport du produit.

## Installation

- Placer l'appareil sur une surface résistante à la chaleur. Éviter de le placer sur ou à proximité de matériaux facilement inflammables. Maintenir une distance de 20 cm (7 pouces) entre l'appareil et les murs ou autres objets pour la ventilation.
- Éloigner l'appareil des éclaboussures d'eau et du bord du comptoir.
- **Remarque : Avant d'utiliser l'appareil pour la première fois, nettoyez-le avec de l'eau chaude savonneuse. Laissez l'appareil sécher complètement.**
- Installez les poignées comme illustré à la page 32.

## Fonctionnement

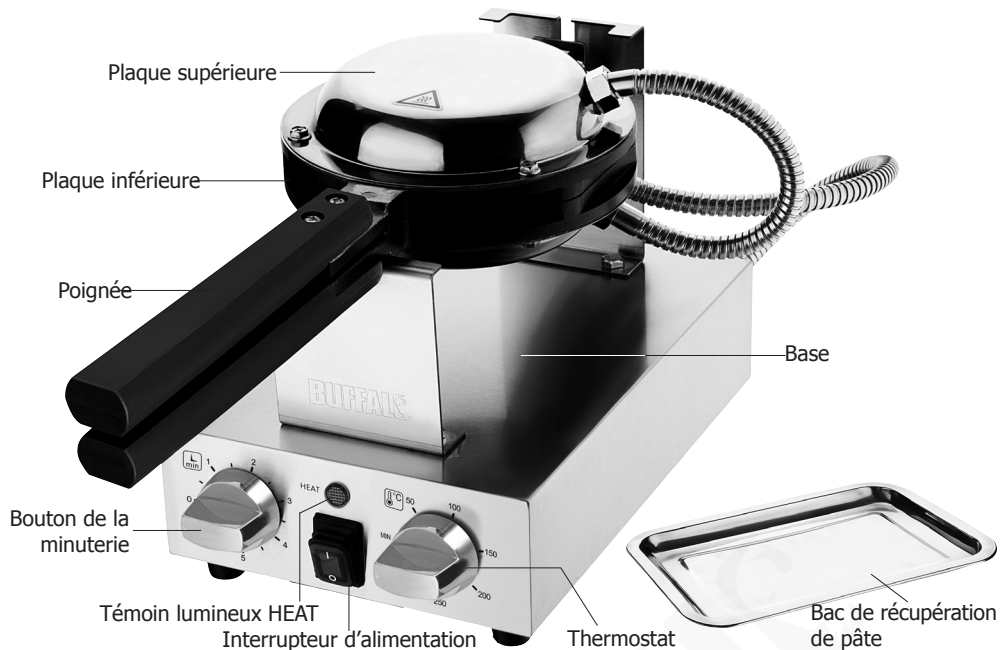

### Cuisson des gaufres

1. Fermez les plaques. Branchez ensuite l'appareil sur le secteur. (Si nécessaire, le bac de récupération de la pâte peut être posé sur la base pour récupérer les gouttes de pâte.)
- **Remarque : Selon les aliments, il peut être nécessaire de graisser légèrement les plaques avec de l'huile de cuisson avant la cuisson.**
2. **Mise en marche de l'appareil :** Réglez l'interrupteur d'alimentation sur la position **I**.
3. Réglez le thermostat sur la température souhaitée. Le témoin HEAT s'allume.
4. Lorsque la température réglée est atteinte, le témoin lumineux HEAT s'éteint. (Remarque : Pendant l'utilisation, le témoin lumineux HEAT s'allume et s'éteint en permanence, indiquant que la température réglée est maintenue).
5. Soulevez la plaque supérieure et versez la pâte à gaufres sur la plaque inférieure. Puis fermez la plaque supérieure.
6. Tournez les deux plaques de 180 degrés dans le sens des aiguilles d'une montre à l'aide des poignées jusqu'à ce qu'elles soient de nouveau verrouillées en place. Cela permet de répartir uniformément la pâte sur les deux plaques.
7. Réglez le bouton de la minuterie sur le temps de cuisson souhaité.
8. Lorsque le temps de cuisson est écoulé, l'appareil émet un son.
9. Remettez l'appareil dans sa position initiale et soulevez la plaque supérieure. Retirez les gaufres cuites à l'aide d'une spatule en bois/plastique résistant(e) à la chaleur.
10. **Après l'utilisation :** Réglez le thermostat sur **MIN** et l'interrupteur sur **O**. Puis débranchez l'appareil.

### Conseils pour la cuisson des gaufres

- Ne versez pas une grande quantité de pâte car l'excès de pâte pourrait s'égoutter des plaques pendant la cuisson.
- Le temps de cuisson idéal dépend de nombreux facteurs notamment la quantité de pâte, l'épaisseur de la pâte, les ingrédients, etc.
- Le degré de brunissement dépend également de nombreux facteurs notamment les ingrédients de la pâte, le temps de cuisson, la température ambiante, etc. Une pâte sucrée, par exemple, deviendra brunâtre plus rapidement.
- Évitez d'ouvrir la plaque à plusieurs reprises pendant la cuisson. Les gaufres risquent de coller aux plaques ou de ne pas être cuites du tout en cas de non-respect de cette consigne.

## Protection contre la surchauffe

Cet appareil est équipé d'une protection contre la surchauffe. Lorsque la température dépasse les seuils de sécurité, l'appareil coupe automatiquement l'alimentation.

L'interrupteur-disjoncteur thermique se trouve à l'arrière de l'appareil. Pour réinitialiser l'appareil après une période de refroidissement suffisante :

1. Dévissez le couvercle de l'interrupteur de réenclenchement.
2. Appuyez sur le petit interrupteur de réenclenchement à l'aide d'un instrument à bout pointu et émoussé jusqu'à ce qu'il s'enclenche.
3. L'appareil est maintenant réinitialisé et peut être utilisé normalement.

## Nettoyage, entretien et maintenance

En cas d'accumulation des graisses, celles-ci commenceront à se carboniser en une substance dure extrêmement difficile à nettoyer. Pour empêcher cela, suivez les instructions de nettoyage suivantes :

- Eteignez toujours l'appareil et débranchez-le de l'alimentation avant de le nettoyer.
- Laissez l'appareil refroidir avant tout nettoyage. Pour des résultats optimaux, il est cependant recommandé de nettoyer les plaques lorsqu'elles sont encore légèrement chaudes.
- Utilisez de l'eau chaude savonneuse et un chiffon humide pour nettoyer l'extérieur de l'appareil.
- Prenez soin de ne pas utiliser de grattoirs pour retirer les résidus de cuisson, car ils pourraient endommager la surface de cuisson.
- Essuyez minutieusement après le nettoyage.



**AVERTISSEMENT : NE PAS UTILISER DE PAILLE DE FER, CAR ELLE PEUT LAISSER DES RESIDUS SUSCEPTIBLES DE CONTAMINER LES ALIMENTS.**

## Dépannage

Toute réparation nécessaire doit être effectuée par un revendeur BUFFALO ou un technicien qualifié.

Dysfonctionnement	Cause probable	Intervention
L'appareil ne fonctionne pas	L'appareil n'est pas allumé	Vérifier que l'appareil est bien branché et allumé
	La prise et le cordon sont endommagés	Remplacer la fiche ou le câble
	Défaut d'alimentation secteur	Vérifier l'alimentation secteur
L'appareil chauffe, mais le témoin ne s'allume pas	Ampoule grillée	Remplacer le témoin lumineux, référence AJ264
Le témoin s'allume, mais l'appareil ne chauffe pas	Thermostat défectueux	Remplacer le thermostat, référence AL179
	Élément défectueux	Élément de remplacement, référence AL180 & AL184
	Thermostat mal réglé	Vérifier le thermostat
Aucune alimentation	Le rupteur thermique a été déclenché	Vérifiez que l'appareil est sûr puis appuyez sur l'interrupteur de réinitialisation à l'arrière de l'appareil
Le voyant HEAT reste allumé et éteint	La température de consigne est maintenue	Pas de problème, l'appareil fonctionne normalement

## Spécifications techniques

Modèle	Tension	Puissance	Courant	Dimensions H x L x P mm	Poids	Diamètre de cuisson
DK229	220-240V~, 50Hz	1400W	6A	275 x 225 x 540	6,5kg	199mm

## Raccordement électrique

La prise doit être raccordée à la prise secteur qui convient.

Le branchement des fils de cet appareil correspond au schéma suivant :

- Fil conducteur (brun) à la borne marquée L
- Fil neutre (bleu) à la borne marquée N
- Fil de terre (vert / jaune) à la borne marquée E

Cet appareil doit être mis à la terre.



En cas de doute, consultez un électricien qualifié.

Les points d'isolation électrique doivent être libres de toute obstruction. En cas de débranchement requis en urgence, ils doivent être facilement accessibles.

## Conformité

Le logo WEEE qui figure sur ce produit ou sa documentation indique qu'il ne doit pas être mis au rebut avec les ordures ménagères. Pour éviter qu'il ne présente un risque pour la santé humaine et / ou écologique, confiez la mise au rebut de ce produit à un site de recyclage agréé respectueux de l'environnement. Pour de plus amples détails sur la mise au rebut appropriée de ce produit, contactez le fournisseur du produit ou l'autorité responsable de l'enlèvement des ordures dans votre région.



Les pièces BUFFALO ont été soumises à des tests rigoureux pour pouvoir être déclarées conformes aux normes et spécifications réglementaires définies par les autorités internationales, indépendantes et fédérales.

Les produits BUFFALO ont été déclarés aptes à porter le symbole suivant :

**Tous droits réservés. La production ou transmission, partielles ou intégrales, sous quelque forme que ce soit ou par n'importe quel moyen, tant électronique que mécanique, sous forme de photocopie, d'enregistrement ou autre de ce mode d'emploi sont interdites sans l'autorisation préalable accordée par BUFFALO.**

**Nous nous efforçons, par tous les moyens dont nous disposons, de faire en sorte que les détails contenus dans le présent mode d'emploi soient corrects en date d'impression. Toutefois, BUFFALO se réserve le droit de changer les spécifications de ses produits sans préavis.**



## Sicherheitshinweise

Bitte nehmen Sie sich einige Minuten Zeit, um diese Anleitung gründlich zu lesen. Durch die korrekte Wartung und den ordnungsgemäßen Einsatz dieses Geräts erhalten Sie optimale Leistung von Ihrem Buffalo-Produkt.

- Auf eine flache, stabile Oberfläche stellen.
- Alle erforderlichen Montage- und Reparaturarbeiten sollten von Wartungspersonal oder einem qualifizierten Techniker durchgeführt werden. Keine Bauteile oder Bedienflächen von diesem Produkt entfernen.
- Für folgende Normen und Vorschriften sind die lokalen und nationalen Normen heranzuziehen:
  - Arbeitsschutzvorschriften
  - BS EN Verhaltenspraktiken
  - Brandschutzvorschriften
  - IEE-Anschlussvorschriften
  - Bauvorschriften
- **Achtung! Heiße Oberfläche!** 
- Das Gerät NICHT in Wasser eintauchen.
- NICHT mit Düsen / Hochdruckreinigern reinigen.
- Nicht tragen, solange das Gerät heiß ist.
- Das Gerät während des Betriebs NICHT unbeaufsichtigt lassen.
- Das Gerät darf während des Gebrauchs NICHT blockiert oder abgedeckt werden.
- Während und nach dem Kochen ist das Gerät noch heiß. Berühren Sie niemals die Oberfläche, um Verbrühungen zu vermeiden.
- Das Gerät NICHT im Freien einsetzen.
- Schalten Sie das Gerät immer aus und trennen Sie es von der Stromversorgung, wenn es nicht benutzt wird.
- Dieses Gerät darf nur in Übereinstimmung mit diesen.
- Anweisungen und von dafür zuständigen Personen benutzt werden.

- Verpackungsmaterial außerhalb der Reichweite von Kindern aufbewahren und gemäß den lokalen Vorschriften entsorgen.
- Dieses Gerät sollte nur dann von Personen (einschließlich Kindern) mit reduzierten körperlichen, sensorischen oder geistigen Fähigkeiten, mangelnder Erfahrung oder Kenntnissen verwendet werden, wenn sie von einer für ihre Sicherheit verantwortlichen Person im Gebrauch des Geräts geschult wurden bzw. ständig beaufsichtigt werden.
- Kinder sollten beaufsichtigt werden, um sicherzustellen, dass sie nicht mit dem Gerät spielen.
- BUFFALO empfiehlt, dass dieses Gerät regelmäßig (wenigstens jährlich) von einem Fachmann überprüft wird. Die Überprüfung sollte beinhalten, ohne darauf beschränkt zu sein: Visuelle Überprüfung, Polaritätstest, Erdungskontinuität (Klasse-1-Geräte), Isolationskontinuität und Funktionalitätsprüfung.
- Die Platten stets an den schwarzen Griffen anheben.
- Das Gerät sollte niemals in geöffneter Position verwendet werden.

## Einführung

Dieses Gerät ist für den gewerblichen Einsatz vorgesehen, z.B. in Küchen von Restaurants, Kantinen, Krankenhäusern und in gewerblichen Betrieben wie Bäckereien, Metzgereien usw., nicht aber für die kontinuierliche Massenproduktion von Lebensmitteln.

## Lieferumfang

Im Lieferumfang enthalten:

- BUFFALO Waffeleisen
- Bedienungsanleitung
- Auffangschale für Teig
- Griffe und Befestigungssatz

Buffalo ist stolz auf die hochwertige Qualität seiner Produkte und seinen erstklassigen Service. Wir stellen sicher, dass alle gelieferten Produkte zum Zeitpunkt der Verpackung voll funktionsfähig sind und sich in einwandfreiem Zustand befinden.

Sollten Sie Transportschäden feststellen, wenden Sie sich bitte unverzüglich an Ihren Buffalo-Händler.

## Installation

- Stellen Sie das Gerät auf eine hitzebeständige Oberfläche. Vermeiden Sie es, es auf oder in der Nähe von leicht entflammaren Materialien aufzustellen. Halten Sie einen Abstand von 20 cm zwischen dem Gerät und Wänden oder anderen Gegenständen ein, um eine gute Belüftung zu gewährleisten.
- Halten Sie das Gerät von Spritzwasser und dem Rand der Arbeitsplatte fern.
- **Hinweis: Reinigen Sie das Gerät vor dem ersten Gebrauch mit warmem Seifenwasser. Lassen Sie es vollständig trocknen.**
- Montieren Sie die Griffe wie auf Seite 32 abgebildet.

## Bedienung

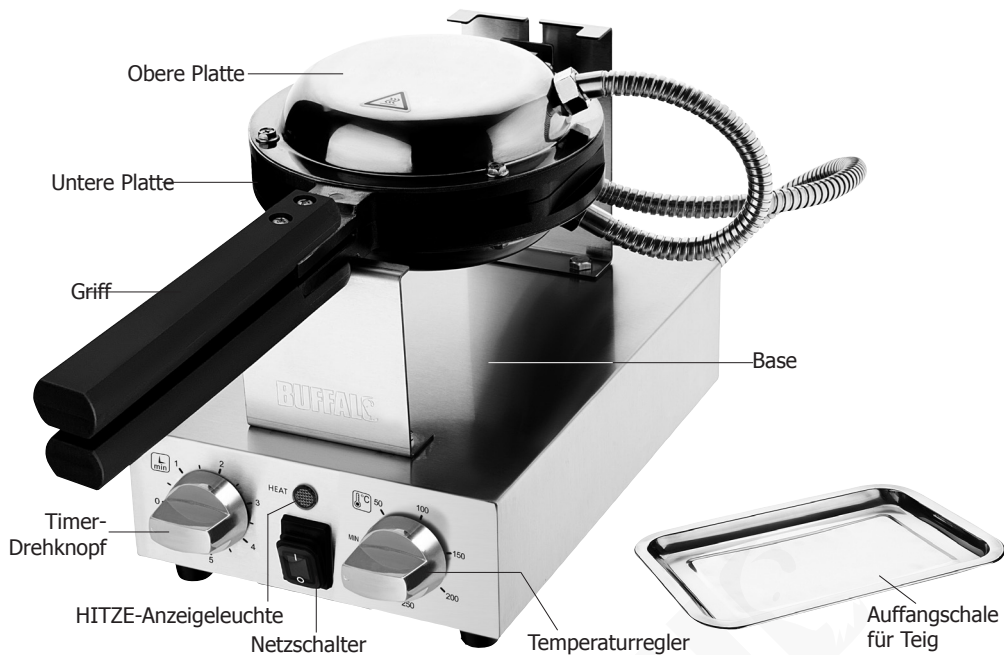

### Waffeln Backen

1. Klappen Sie die Platten zu. Schließen Sie dann das Gerät an das Stromnetz an. (Bei Bedarf kann die Teigauffangschale auf den Boden gelegt werden, um tropfenden Teig aufzufangen.)
- **Hinweis: Je nach Lebensmittel kann es erforderlich sein, die Platten vor dem Backen leicht mit Speiseöl zu fetten.**
2. **Gerät-Einschalten:** Drücken Sie den Netzschalter auf die I-Position.
3. Drehen Sie den Temperaturregler auf die gewünschte Temperatur. Die HITZE-Anzeige leuchtet auf.
4. Wenn die eingestellte Temperatur erreicht ist, schaltet sich die HITZE-Anzeige aus. (Hinweis: Während des Betriebs leuchtet die HITZE-Anzeige immer wieder auf und zeigt damit an, dass die eingestellte Temperatur gehalten wird).
5. Heben Sie die obere Platte an und gießen Sie den Waffelteig auf die untere Platte. Klappen Sie dann die obere Platte zu.
6. Drehen Sie die beiden Platten an den Griffen um 180 Grad im Uhrzeigersinn, bis sie wieder einrasten. Dies sorgt für eine gleichmäßige Verteilung des Teigs auf beiden Platten.
7. Stellen Sie den Timer-Drehknopf auf die gewünschte Backzeit ein.
8. Wenn die Backzeit abgelaufen ist, gibt das Gerät einen Ton von sich.
9. Drehen Sie die Platten in die ursprüngliche Position und heben Sie die obere Platte an. Nehmen Sie die gebackenen Waffeln mit einem hitzebeständigen Holz-/Kunststoffspatel heraus.
10. **Nach dem Gebrauch:** Stellen Sie den Temperaturregler auf **MIN** (AUS) und den Netzschalter auf **0**-Position. Trennen Sie dann das Gerät vom Stromnetz.

### Tipps zum Waffeln-Backen

- Gießen Sie nicht zu viel Teig ein, da überschüssiger Teig während des Backens aus den Platten tropfen könnte.
- Die ideale Backzeit hängt von vielen Faktoren ab, wie z. B. der Teigmenge, der Teigdicke, den Zutaten usw.
- Der Bräunungsgrad hängt ebenfalls von vielen Faktoren ab, z. B. den Zutaten des Teigs, der Backzeit, der Raumtemperatur usw. Ein zuckerhaltiger Teig wird beispielsweise schneller bräunlich.
- Vermeiden Sie, die Platte während des Backens immer wieder zu öffnen. Da die Waffeln sonst an der Platte kleben bleiben oder gar nicht gebacken werden.

## Überhitzungsschutz

Dieses Gerät ist mit einem Überhitzungsschutz ausgestattet. Sollte die Temperatur sichere Werte überschreiten, schaltet das Gerät den Strom automatisch ab.

Der Schalter für die thermische Abschaltung befindet sich auf der Rückseite des Geräts. So setzen Sie das Gerät nach einer ausreichenden Abkühlzeit zurück:

1. Schrauben Sie die Abdeckung des Rücksetzschalters ab.
2. Drücken Sie den kleinen Rücksetzschalter mit einem stumpfen, spitzen Gegenstand nach unten, bis er einrastet.
3. Das Gerät ist nun zurückgesetzt und kann wie gewohnt verwendet werden.

## Reinigung, Pflege und Wartung

Wenn sich Fett über einen längeren Zeitraum ansammelt, kristallisiert es zu einer harten Substanz, die sich nur sehr schwierig entfernen lässt. Dies lässt sich mit den folgenden Reinigungsschritten verhindern:

- Vor Reinigungsarbeiten stets zunächst das Gerät ABSCHALTEN und den Netzstecker ziehen.
- Das Gerät vor dem Reinigen abkühlen lassen. Die besten Reinigungsergebnisse erzielen Sie aber, wenn Sie die Platten reinigen, solange sie noch etwas warm sind.
- Das Geräteäußere mit einer warmen Seifenlauge und einem feuchten Tuch reinigen.
- Vorsicht beim Gebrauch von Schabern zum Entfernen von Speiseresten, da die Schaber die Kochfläche beschädigen könnten.
- Nach dem Reinigen gründlich trocknen.



**VORSICHT: KEINE STAHLWOLLE VERWENDEN, DA SIE U. U. KLEINE TEILCHEN HINTERLÄSST, DIE NAHRUNGSMITTEL VERUNREINIGEN KÖNNEN.**

## Problembekämpfung

Erforderliche Reparaturen sollten von einem BUFFALO-Händler oder einem qualifizierten Techniker ausgeführt werden.

Störung	Vermutliche Ursache	Lösung
Das Gerät funktioniert nicht	Das Gerät ist nicht eingeschaltet	Prüfen, ob der Netzstecker in die Steckdose gesteckt wurde und das Gerät eingeschaltet ist
	Stecker und Kabel sind beschädigt	Stecker oder Leitung ersetzen
	Fehler Netzstromversorgung	Netzstromversorgung prüfen
Das Gerät erwärmt sich, aber die Stromanzeige leuchtet nicht	Anzeige leuchtet nicht mehr	Kontrollleuchte ersetzen, Art.-Nr. AJ264
Die Stromanzeige leuchtet auf, aber das Gerät erwärmt sich nicht	Element defekt	Element ersetzen, Art.-Nr. AL180 & AL184
	Thermostat defekt	Thermostat ersetzen, Art.-Nr. AL179
	Thermostat nicht korrekt eingestellt	Thermostat überprüfen
Keine Stromversorgung	Der Ausschalter mit Wärmesensor wurde aktiviert	Überprüfen Sie, ob das Gerät sicher ist, und drücken Sie dann den Reset-Schalter auf der Rückseite des Geräts
HEAT-Kontrollleuchte bleibt an und aus	Solltemperatur wird gehalten	Kein Problem, das Gerät funktioniert normal

## Technische Spezifikationen

Modell	Spannung	Leistung	Stromstärke	Abmessungen H x B x T mm	Gewicht	Durchmesser der Garfläche
DK229	220-240V~, 50Hz	1400W	6A	275 x 225 x 540	6,5kg	199mm

## Elektroanschlüsse

Der Stecker muss in eine geeignete Steckdose gesteckt werden.

Das Gerät ist wie folgt verdrahtet:

- Stromführender Leiter (braun) an Klemme L
- Neutralleiter (blau) an Klemme N
- Erdleiter (grün/gelb) an Klemme E



Dieses Gerät muss geerdet werden.

Bei Fragen wenden Sie sich bitte an einen qualifizierten Elektriker.

Elektroisolierpunkte dürfen nicht blockiert werden. Bei einem Notstopp müssen diese Punkte jederzeit sofort zugänglich sein.

## Konformität

Das WEEE-Logo an diesem Produkt oder in der Dokumentation weist darauf hin, dass das Produkt nicht mit dem normalen Hausmüll entsorgt werden darf. Um potenziellen Gesundheits- bzw. Umweltschäden vorzubeugen, muss das Produkt durch einen zugelassenen und umweltverträglichen Recyclingprozess entsorgt werden. Ausführliche Informationen zur korrekten Entsorgung dieses Produkts erhalten Sie von Ihrem Produktlieferanten oder der für die Müllentsorgung in Ihrer Region zuständigen Behörde.



Alle Buffalo-Produkte werden strengen Tests unterzogen, um die Einhaltung von Normen und Spezifikationen internationaler und nationaler Behörden und unabhängiger Organisationen zu gewährleisten.



Buffalo-Produkte dürfen durch folgendes Symbol gekennzeichnet werden:

**Alle Rechte vorbehalten. Diese Anleitung darf ohne vorherige schriftliche Genehmigung von Buffalo weder ganz noch teilweise in irgendeiner Form oder auf irgendeinem Wege - einschließlich elektronischer, mechanischer Verfahren, durch Fotokopieren, Aufnahme oder andere Verfahren - vervielfältigt oder übertragen werden.**  
**Es werden alle Anstrengungen unternommen um sicherzustellen, dass alle Angaben bei der Drucklegung korrekt sind.**  
**Buffalo behält sich jedoch das Recht vor, Spezifikationen ohne Vorankündigung zu ändern.**

## Suggerimenti per la sicurezza

Leggere con attenzione il presente manuale. La manutenzione e l'utilizzo corretti di questo apparecchio consentiranno di ottenere le massime prestazioni da questo prodotto Buffalo.

- Posizionare su una superficie piana e stabile.
- L'installazione e le eventuali riparazioni devono venire eseguite da un agente/tecnico qualificato. Non rimuovere i componenti o i pannelli di accesso dell'apparecchio.
- Verificare la conformità alle normative locali e nazionali di quanto segue:
  - Normativa antinfortunistica sul lavoro
  - Linee guida BS EN
  - Precauzioni antincendio
  - Normativa IEE sui circuiti elettrici
  - Norme di installazione
- **Attenzione! Superficie calda!** 
- NON immergere l'apparecchio in acqua.
- Non pulire con idropulitrici jet/ad alta pressione.
- Non trasportare l'apparecchio quando è caldo.
- Non lasciare l'apparecchio incustodito durante il funzionamento.
- NON ostruire o coprire l'apparecchio in alcun modo durante l'uso.
- Durante e dopo la cottura, l'unità è calda. Non toccare mai le superfici per evitare scottature.
- NON utilizzare l'apparecchio all'aperto.
- Spegnerne e isolare l'alimentazione quando l'apparecchio non è utilizzato.
- L'apparecchio deve essere utilizzato esclusivamente da persone esperte e in conformità con le presenti istruzioni.
- Tenere lontano l'imballaggio dalla portata dei bambini. Smaltire l'imballaggio in conformità alle normative locali.

- L'apparecchio non è destinato a essere utilizzato da persone (inclusi i bambini) con ridotte capacità fisiche, sensoriali o mentali, o prive della necessaria esperienza e conoscenza dell'apparecchio, che non abbiano ricevuto supervisione o istruzioni relative all'utilizzo dell'apparecchio dalle persone responsabili della loro sicurezza.
- I bambini vanno supervisionati per assicurarsi che non giochino con la presente apparecchiatura.
- Buffalo raccomanda che questo apparecchio venga periodicamente testato (almeno una volta all'anno) da una persona competente. I test dovrebbero includere, ma non solo: ispezione visiva, test di polarità, continuità di terra, continuità di isolamento e test funzionale.
- Utilizzare sempre le maniglie nere per sollevare le piastre.
- L'apparecchio non deve mai essere utilizzato in posizione aperta.

## Introduzione

Questo apparecchio è destinato all'uso commerciale, ad esempio nelle cucine di ristoranti, mense, ospedali e in aziende commerciali come panetterie, macellerie, ecc. Questo apparecchio non è adatto per la produzione in serie di alimenti.

## Contenuto della confezione

La confezione contiene:

- Stampo per cialde BUFFALO
- Manuale di istruzioni
- Vassoio raccogli pastella
- Maniglie e kit di montaggio

Buffalo garantisce una qualità e un servizio impeccabili e assicura che al momento dell'imballaggio tutti i componenti forniti sono integralmente funzionanti e privi di difetti. Nel caso siano rilevati danni risultanti dal trasporto del prodotto, rivolgersi immediatamente al rivenditore Buffalo locale.

## Installazione

- Posizionare l'apparecchio su una superficie resistente al calore. Evitare di posizionarlo sopra o vicino a materiali facilmente infiammabili. Mantenere una distanza di 20 cm (7 pollici) tra l'apparecchio e i muri o altri oggetti per non impedirne la ventilazione.
- Mantenere l'apparecchio lontano da schizzi d'acqua e dai bordi del piano di lavoro.
- **Nota: Antecedentemente al primo utilizzo pulire l'apparecchio con acqua calda e sapone. Lasciare asciugare completamente.**
- Installare le maniglie come illustrato a pagina 32.

## Funzionamento

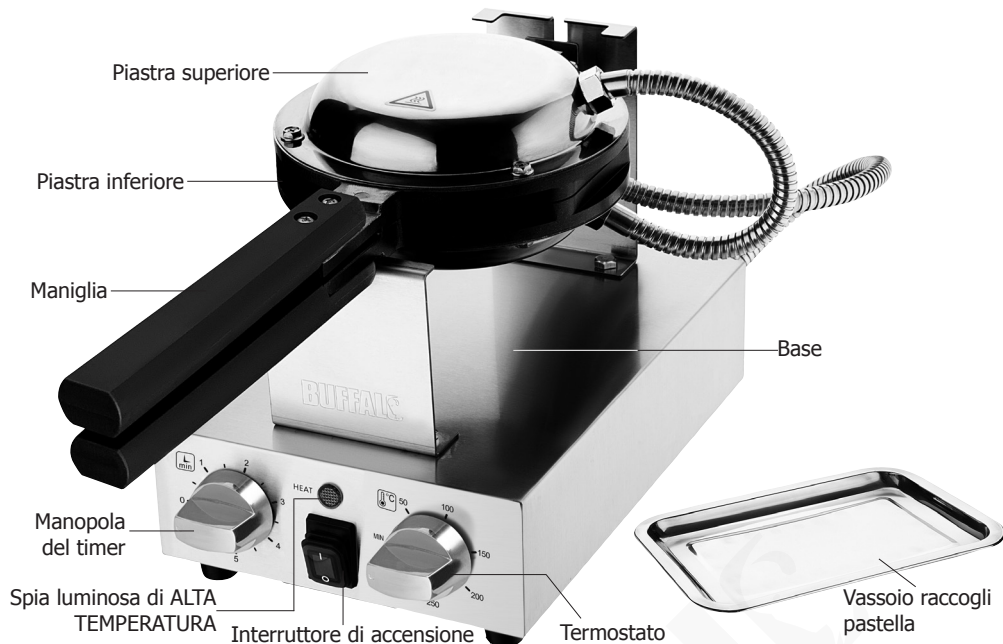

### Cuocere i waffle

1. Chiudere le piastre. Quindi connettere l'apparecchio all'alimentazione elettrica principale. (Se necessario, il vassoio di raccolta della pastella può essere appoggiato sulla base per raccogliere l'eventuale pastella che gocciola.)
- **Nota: potrebbe essere necessario lubrificare leggermente le piastre con olio da cottura in base agli alimenti prima di cuocere.**
2. **Accensione:** impostare l'interruttore di accensione nella posizione **I**.
3. Impostare il termostato alla temperatura desiderata. La spia luminosa di ALTA TEMPERATURA si accende.
4. Quando viene raggiunta la temperatura, la spia luminosa di ALTA TEMPERATURA si spegne. (Nota: durante l'uso, spia luminosa di ALTA TEMPERATURA si accende e si spegne di continuo, indicando che la temperatura impostata è mantenuta costante).
5. Sollevare la piastra superiore e versare la pastella per waffle nel piatto inferiore. Quindi chiudere la piastra superiore.
6. Girare entrambe le piastre di 180 gradi usando le maniglie fino a quando sono bloccate in posizione di nuovo. Questo assicura una maggiore diffusione della pastella su entrambe le piastre.
7. Impostare la manopola del timer al tempo di cottura desiderato.
8. Quando il tempo di cottura è terminato, l'apparecchio emette un segnale acustico.
9. Girare l'apparecchio nella sua posizione originale e sollevare la piastra superiore. Rimuovere i waffle cotti con una spatola in legno/plastica a prova di calore.
10. **Dopo l'uso:** impostare il termostato su **MIN** (SPENTO) e l'interruttore di accensione su **O**. Quindi scollegare dall'alimentazione elettrica principale.

### Consigli per cucinare i waffle

- Non versare troppa pastella in quanto la pastella in eccesso potrebbe fuoriuscire dalle piastre durante la cottura.
- Il tempo ideale di cottura dipende da diversi fattori, come l'ammontare della pastella, lo spessore della pastella, gli ingredienti, ecc.
- Anche il livello di doratura dipende da diversi fattori, come gli ingredienti della pastella, il tempo di cottura, la temperatura ambientale, ecc. La pastella zuccherata, per esempio, diventerà dorata più rapidamente.
- Evitare di aprire ripetutamente la piastra durante la cottura, altrimenti i waffle potrebbero attaccarsi sulle piastre o non cuocersi affatto.



## Protezione contro il surriscaldamento

Questo apparecchio è dotato di una protezione contro il surriscaldamento. Se la temperatura dovesse superare i livelli di sicurezza, l'apparecchio interromperà automaticamente l'alimentazione.

L'interruttore di protezione termica si trova sul retro dell'apparecchio. Per ripristinare l'apparecchio dopo un periodo di raffreddamento sufficiente:

1. Svitare il coperchio dell'interruttore di ripristino.
2. Utilizzando uno strumento appuntito, premere il piccolo interruttore di ripristino finché non scatta in posizione.
3. L'apparecchio è ora ripristinato e può essere utilizzato normalmente.

## Pulizia e manutenzione

Se lasciato accumulare, il grasso si carbonizza e si indurisce, risultando quindi difficile da rimuovere. Per impedire l'accumulo, seguire la procedura di pulizia indicata di seguito:

- Prima di eseguire la pulizia, spegnere e scollegare l'apparecchio dall'alimentazione.
- Lasciare raffreddare l'apparecchio prima di pulire. Per ottenere i risultati migliori pulire le piastre quando sono ancoraleggermente calde.
- Utilizzare acqua calda saponata e un panno inumidito per pulire la superficie esterna dell'apparecchio.
- Fare attenzione quando si utilizzano raschietti per rimuovere i residui della cottura, in quanto possono danneggiare la superficie dicottura.
- Asciugare completamente dopo la pulizia.



**ATTENZIONE: NON UTILIZZARE LANA D'ACCIAIO IN QUANTO PUÒ LASCIARE RESIDUI CHE POSSONO CONTAMINARE IL CIBO.**

## Risoluzione dei problemi

Le riparazioni devono venire eseguite da un tecnico qualificato o da un rivenditore BUFFALO.

Guasto	Probabile causa	Azione
L'apparecchio non funziona	L'apparecchio non funziona	Controllare che l'apparecchio sia correttamente collegato e acceso
	La presa e il cavo sono danneggiati	Sostituire la spina o il cavo
	Guasto alimentazione di rete	Controllare l'alimentazione di rete
L'apparecchio si riscalda ma la spia non si accende	La spia non si accende	Sostituire l'indicatore luminoso, parte no AJ264
La spia dell'alimentazione di accende ma l'apparecchio non si riscalda	Elemento guasto	Sostituire l'elemento, codice AL180 e AL184
	Termostato guasto	Sostituire il termostato, parte no AL179
	Termostato non correttamente impostato	Controllare il termostato
Non connesso all'elettricità	L'interruttore di sicurezza termica è stato attivato	Verificare che l'apparecchio sia sicuro, quindi premere l'interruttore di ripristino sul retro dell'unità
La spia dell'indicatore di calore rimane accesa e spenta	La temperatura impostata viene mantenuta	Nessun problema, l'apparecchio funziona normalmente

## Specifiche tecniche

Modello	Tensione	Alimentazione	Corrente	Dimensioni H x L x P mm	Peso	Diametro della superficie di cottura
DK229	220-240V~, 50Hz	1400W	6A	275 x 225 x 540	6,5kg	199mm

## Cablaggi elettrici

La spina deve venire collegata a una presa di rete appropriata.

L'apparecchio ha i seguenti cablaggi.

- Filo sotto tensione (colore marrone) a terminale L
- Filo del neutro (colore blu) a terminale N
- Filo di terra (colore verde/giallo) a terminale E

Questa apparecchiatura deve essere collegata a terra.



In caso di dubbi, consultare un elettricista qualificato.

I punti di isolamento elettrico devono essere liberi da ostruzioni. In caso di emergenza, i punti devono essere facilmente raggiungibili qualora sia necessario scollegarli.

## Conformità

Il logo WEEE riportato su questo prodotto o sulla relativa documentazione indica che il prodotto non può essere smaltito come normale rifiuto domestico. Per evitare possibili danni alla salute e/o all'ambiente, il prodotto deve venire smaltito utilizzando una procedura di riciclaggio approvata e sicura per l'ambiente. Per ulteriori informazioni su come smaltire in maniera corretta questo prodotto, contattare il fornitore del prodotto o l'ente locale responsabile per lo smaltimento dei rifiuti.



I componenti Buffalo sono stati sottoposti a un rigoroso collaudo ai fini della conformità agli standard e alle specifiche normative previste dalle autorità internazionali, indipendenti e federali.



I prodotti Buffalo sono autorizzati a esporre il seguente simbolo:

**Tutti i diritti riservati. È vietata la riproduzione o la trasmissione in alcuna forma, elettronica, meccanica, mediante fotocopiatura o altro sistema di riproduzione, di qualsiasi parte delle presenti istruzioni senza la previa autorizzazione scritta di Buffalo.**

**Le informazioni contenute sono corrette e accurate al momento della stampa, tuttavia Buffalo si riserva il diritto di modificare le specifiche senza preavviso.**

## Consejos de Seguridad

Tómese unos minutos para leer este manual. El correcto mantenimiento y manejo de esta máquina proporcionará el mejor funcionamiento posible de su producto BUFFALO.

- Colóquela sobre una superficie plana, estable.
- Un agente de servicio / técnico cualificado debería llevar a cabo la instalación y cualquier reparación si se precisa. No retire ningún componente ni panel de servicio de este producto.
- Consulte las Normas Locales y Nacionales correspondientes a lo siguiente:
  - Legislación de Seguridad e Higiene en el Trabajo
  - Códigos de Práctica BS EN
  - Precauciones contra Incendios
  - Normativos de Cableado de la IEE
  - Normativas de Construcción
- **¡Precaución! ¡Superficie caliente!** 
- NO sumerja el aparato en agua.
- NO utilice limpiadores a presión o de chorro para limpiar el aparato.
- No lo mueva cuando esté caliente.
- NO deje el aparato sin atención mientras esté en funcionamiento.
- No obstruya ni cubra el equipo cuando está funcionando.
- Durante la cocción y después de ella (Cuando la unidad está todavía caliente) no toque la superficie para evitar quemaduras.
- NO utilice el aparato en exteriores.
- Apague y aisle siempre la alimentación del aparato cuando no lo esté utilizando.
- Mantenga el embalaje fuera del alcance de los niños. Deseche el embalaje de acuerdo con las normativas de las autoridades locales.

- Este aparato solo podrá ser utilizado siguiendo estas instrucciones y por personas debidamente formadas para hacerlo.
- Este aparato no debe ser utilizado por personas (niños incluidos) que tengan limitadas sus capacidades físicas, sensoriales o mentales o que no tengan experiencia y conocimientos, a menos que estén bajo la supervisión o hayan recibido instrucciones relativas al uso del aparato a cargo de una persona responsable de su seguridad.
- Para asegurarse de que los menores no juegan con el aparato, no los deje sin vigilancia.
- BUFFALO recomienda que este aparato debe ser periódicamente probado (al menos anualmente) por una Persona Competente. La prueba debe incluir, pero no debe estar limitado a: Inspección visual, Prueba de polaridad, Toma a tierra, continuidad de aislamiento y prueba Funcional.
- Utilice siempre los asideros negros para elevar las placas.
- El aparato nunca debe usarse en la posición abierta.

## Introducción

Este equipo es para ser usado para fines comerciales, por ejemplo en cocinas de restaurants, cantinas, hospitals y empresas comerciales tales como panaderías, carnicerías, etc., pero no para producción masiva de elementos.

## Contenido del Conjunto

Se incluye lo siguiente:

- Fabricante de la galleta
- Manual de instrucciones
- Bandeja recolectora de masa
- Manijas y kit de montaje

BUFFALO se enorgullece de su calidad y servicio y asegura que en el momento del embalaje, el contenido se suministró con plena funcionalidad y sin ningún defecto.

Si encontrara algún daño resultante del transporte, póngase en contacto inmediatamente con su distribuidor BUFFALO.

## Instalación

- Coloque el aparato sobre una superficie resistente al calor. No lo coloque sobre materiales inflamables o cerca de estos. Deje una distancia de 20 cm entre el aparato y las paredes u otros objetos para permitir la ventilación.
- Mantenga el aparato alejado de salpicaduras de agua y de los bordes de las encimeras.
- **Nota: Antes del primer uso, limpie el aparato con agua tibia y jabón, dejar secar completamente.**
- Instale las manijas como se ilustra en la página 32.

## Funcionamiento

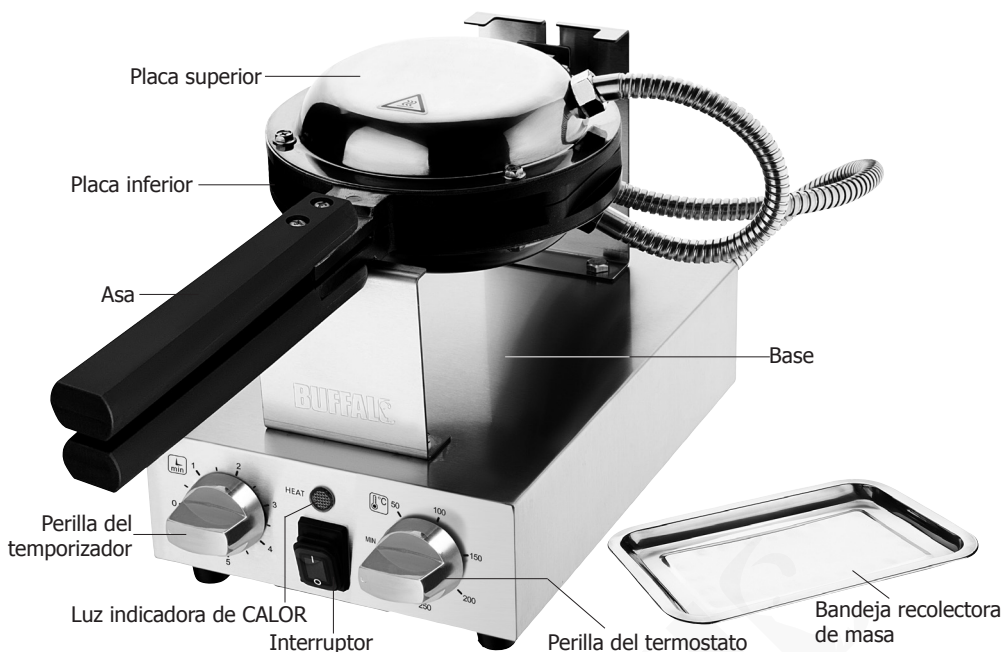

### Cómo cocinar gofres

1. Cierre las placas (moldes). A continuación, enchufe el horno a la red eléctrica. (Si es necesario, la bandeja de recolección de masa se puede colocar en la base para recoger cualquier masa que gotee).
  - **Nota: Dependiendo del alimento, puede ser necesario engrasar ligeramente las placas con aceite de cocina antes de hornear.**
2. **Encendido:** Ponga el interruptor de encendido en la posición delante del símbolo **I**.
3. Ajuste el termostato a la temperatura deseada. La luz indicadora de CALOR se encenderá.
4. Cuando se alcance la temperatura ajustada, la luz indicadora de CALOR se apagará. (Nota: Durante el uso, la luz indicadora de CALOR se mantendrá durante un tiempo encendida y apagada, indicando que se está manteniendo la temperatura ajustada).
5. Levante la placa superior y vierta la masa de los gofres dentro de la placa inferior. A continuación, cierre la placa superior.
6. Gire las dos placas en el sentido de las agujas del reloj con las asas hasta que vuelvan a quedar bloqueadas en su sitio. Esto asegurará una distribución uniforme de la masa por ambas placas.
7. Ajuste con la perilla del temporizador al tiempo de cocción deseado.
8. Cuando el tiempo de cocción termine, el aparato emitirá un sonido.
9. Gire el aparato a su posición original y levante la placa superior. Retire los gofres cocidos con una espátula de madera/plástico resistente al calor.
10. **Después del uso:** Ponga el termostato en la posición de **MIN** (apagado) y el interruptor de encendido al símbolo **O**. Después desconectelo del enchufe.

### Consejos para hornear gofres

- No vierta demasiada masa ya que el exceso de masa podría gotear por fuera de las placas durante la cocción.
- El tiempo de horneado ideal dependerá de muchos factores, como la cantidad de masa, el grosor de la misma, los ingredientes, etc.
- El nivel de dorado también depende de muchos factores, como los ingredientes de la masa, el tiempo de horneado, la temperatura ambiente, etc. Por ejemplo, la mantequilla azucarada se oscurece más rápido.
- Evite abrir la placa repetidamente durante el horneado, ya que de lo contrario los gofres podrían pegarse en las placas o no llegar a hornearse.

## Protección contra Sobrecalentamiento

Este aparato cuenta con una protección contra sobrecalentamiento. Si la temperatura excede los niveles seguros, el aparato cortará de manera automática la energía.

El interruptor de corte térmico se encuentra en la parte trasera del aparato. Para reiniciar el aparato después de un período de enfriamiento suficiente:

1. Desatornille la tapa del interruptor de reinicio.
2. Presione el pequeño interruptor de reinicio hacia abajo hasta que haga clic, utilizando un instrumento puntiagudo.
3. El aparato está ahora reiniciado y se puede utilizar normalmente.

## Limpeza, cuidados y mantenimiento

Si deja que se acumule grasa, empezará a quemarse convirtiéndose en una sustancia dura que resulta extremadamente difícil de eliminar. Para evitarlo, siga los siguientes pasos de limpieza:

- APAGUE siempre el aparato y desenchufe el cable de alimentación antes de limpiarlo.
- Deje que el aparato se enfríe antes de limpiarlo, aunque para obtener unos mejores resultados, limpie las placas cuando éstas todavía se encuentren ligeramente calientes.
- Utilice agua caliente con jabón y un trapo húmedo para limpiar el exterior del aparato.
- Tenga cuidado si utiliza rasquetas para eliminar los residuos ya que pueden dañar la superficie de cocción.
- Séquelo bien después de limpiarlo.



**ADVERTENCIA: NO UTILICE ESTROPAJOS DE ACERO YA QUE PODRÍAN DEJAR FRAGMENTOS QUE CONTAMINASEN LOS ALIMENTOS.**

## Resolución de problemas

Las reparaciones necesarias deben ser realizadas por un distribuidor de BUFFALO o un técnico cualificado.

Fallo	Causa probable	Acción
El aparato no funciona	El aparato no está conectado	Compruebe que el aparato esté enchufado correctamente y conectado
	El enchufe y el cable están dañados	Reemplace el enchufe o el cable
	Fallo de la fuente de alimentación de red	Compruebe la fuente de alimentación de red
El aparato se calienta pero la luz indicadora no se enciende	La luz indicadora se ha apagado	Reemplace la luz indicadora, parte no AJ264
La luz indicadora de alimentación se enciende pero el aparato no se calienta	Elemento defectuoso	Reemplace el elemento, parte no AL180 y AL184
	Termostato defectuoso	Reemplace el termostato, parte no AL179
	Termostato incorrectamente ajustado	Revise el termostato
Sin energía	Se ha activado el conmutador del disyuntor térmico	Verifique que el aparato sea seguro y luego presione el interruptor de restablecimiento en la parte posterior de la unidad
La luz indicadora HEAT se mantiene encendida y apagada	Se mantiene la temperatura establecida	No hay problema, el aparato funciona con normalidad

## Especificaciones técnicas

Modelo	Voltaje	Potencia	Corriente	Dimensiones A x A x F mm	Peso	Diámetro de la superficie de cocción
DK229	220-240V~, 50Hz	1400W	6A	275 x 225 x 540	6,5kg	199mm

## Cableado Eléctrico

El enchufe tiene que conectarse a una toma eléctrica adecuada.

Este aparato está conectado de la forma siguiente:

- Cable cargado (de color marrón) al terminal marcado como L
- Cable neutro (de color azul) al terminal marcado como N
- Cable de tierra (de color verde / amarillo) al terminal marcado como E

Este aparato debe conectarse a una toma de tierra.



Si tiene alguna duda, consulte a un electricista cualificado.

Los puntos de aislamiento eléctrico deben mantenerse libres de cualquier obstrucción. En caso de precisarse una desconexión de emergencia, deben estar disponibles de forma inmediata.

## Cumplimiento

El logotipo WEEE en este producto o su documentación indica que no debe eliminarse como un residuo doméstico. Para ayudar a prevenir posibles daños a la salud humana y/ o el medio ambiente, el producto debe eliminarse en un proceso de reciclaje aprobado y medioambientalmente seguro. Para obtener más información sobre cómo eliminar correctamente este producto, póngase en contacto con el proveedor del mismo o la autoridad local responsable de la eliminación de residuos en su zona.



Las piezas BUFFALO han pasado estrictas pruebas de productos para cumplir las especificaciones y normas reguladoras establecidas por las autoridades internacionales, independientes y federales.



Los productos BUFFALO han sido autorizados para llevar el símbolo siguiente:

**Reservados todos los derechos. Puede estar prohibida la reproducción o transmisión en cualquier forma o por cualquier medio electrónico, mecánico, de fotocopiado, registro o de otro tipo, de cualquier parte de estas instrucciones sin la autorización previa y por escrito de BUFFALO.**

**Se ha hecho todo lo posible para garantizar que todos los datos son correctos en el momento de su publicación; sin embargo, BUFFALO se reserva el derecho a modificar las especificaciones sin que medie notificación previa.**

Handle installation / Handvat installatie / Installation de la poignée / Griffmontage / Gestire l'installazione / Instalación de la manija

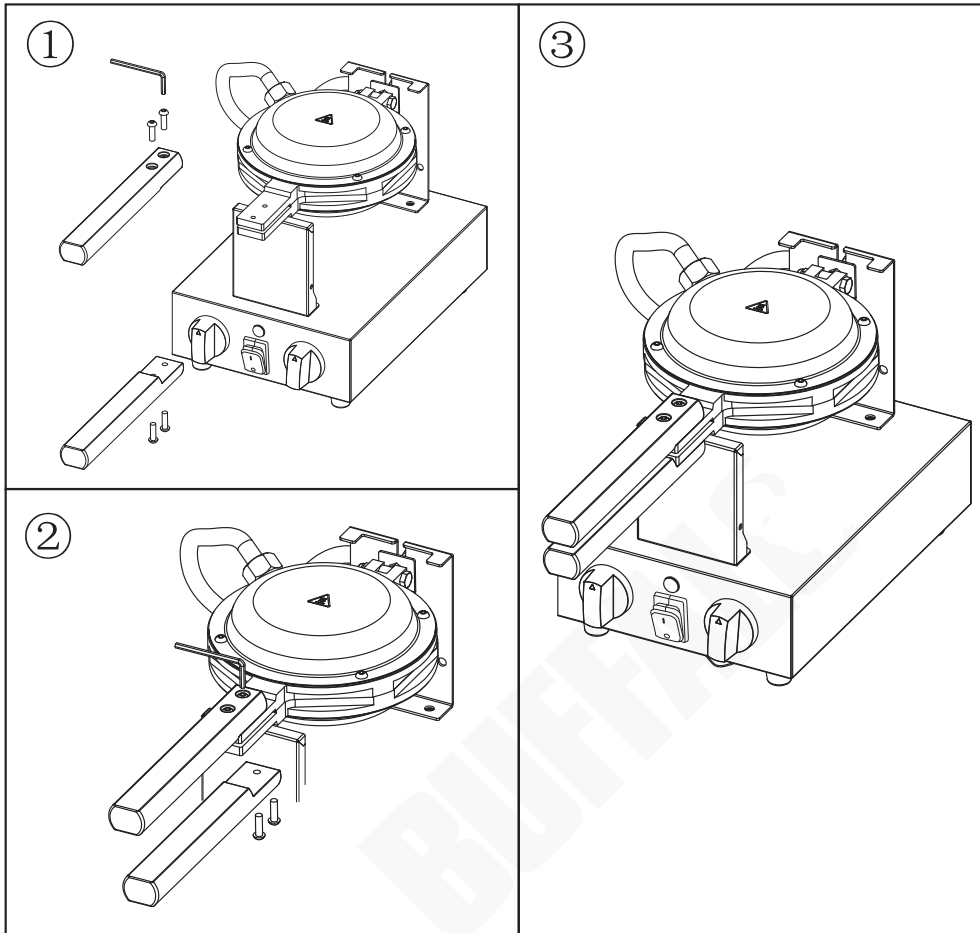



# DECLARATION OF CONFORMITY

- Conformanceverklaring • Déclaration de conformité • Konformitätserklärung • Dichiarazione di conformità •  
• Declaración de conformidad • Declaração de conformidade

Equipment Type • Uitrustingstype • Type d'équipement • Gerätetyp • Tipo di apparecchiatura • Tipo de equipo • Tipo de equipamento	Model • Modèle • Modell • Modello • Modelo • Malli
Bubble waffle maker	DK229 (& -E)
Application of Territory Legislation & Council Directives(s) Toepassing van Europese Richtlijn(en) • Application de la/des directive(s) du Conseil • Anwendbare EU-Richtlinie(n) • Applicazione delle Direttive • Aplicación de la(s) directiva(s) del consejo • Aplicação de directiva(s) do Conselho	<p><b>Low Voltage Directive (LVD) - 2014/35/EU</b> Electrical Equipment (Safety) Regulations 2016 EN 60335-1:2012 +A11:2014+A13:2017 +A1:2019 +A2:2019 +A14:2019 EN 60335-2-38:2003 +A1:2008 EN 62233:2008</p> <p><b>Electro-Magnetic Compatibility (EMC) Directive 2014/30/EU - recast of 2004/108/EC</b> Electromagnetic Compatibility Regulations 2016 (S.I. 2016/1091) EN 55014-1:2017 EN 55014-2:2015 EN 61000-3-2:2014 EN 61000-3-3:2013</p> <p><b>Restriction of Hazardous Substances Directive (RoHS) 2015/863 amending Annex II to Directive 2011/65/EU</b> Restriction of the Use of Certain Hazardous Substances in Electrical and Electronic Equipment Regulations 2012 (S.I. 2012/3032)</p>
Producer Name • Naam fabrikant • Nom du producteur • Name des Herstellers • Nome del produttore • Nombre del fabricante • Nome do fabricante	Buffalo

I, the undersigned, hereby declare that the equipment specified above conforms to the above Territory Legislation, Directive(s) and Standard(s).

Ik, de ondergetekende, verklaar hierbij dat de hierboven gespecificeerde uitrusting goedgekeurd is volgens de bovenstaande Richtlijn(en) en Standaard(en).

Je soussigné, confirme la conformité de l'équipement cité dans la présente à la / aux Directive(s) et Norme(s) ci-dessus

Ich, der/die Unterzeichnende, erkläre hiermit, dass das oben angegebene Gerät der/den oben angeführten Richtlinie(n) und Norm(en) entspricht.

Il sottoscritto dichiara che l'apparecchiatura di sopra specificata è conforme alle Direttive e agli Standard sopra riportati.

El abajo firmante declara por la presente que el equipo arriba especificado está en conformidad con la(s) directiva(s) y estándar(es) arriba mencionadas.

Eu, o abaixo-assinado, declaro que o equipamento anteriormente especificado está em conformidade com a(s) anterior(es) Directiva(s) e Norma(s)

Date • Data • Date • Datum • Data •  
Fecha • Data

Signature • Handtekening • Signature  
• Unterschrift Firma • Firma •  
Assinatura

Full Name • Volledige naam • Nom et  
prénom • Vollständiger Name • Nome  
completo • Nombre completo • Nome  
por extenso

Position • Functie • Fonction • Position  
• Qualifica • Posición • Função

Producer Address • Adres fabrikant •  
Adresse du producteur • Anschrift des  
Herstellers • Indirizzo del produttore •  
Dirección del fabricante • Morada do  
fabricante

12<sup>th</sup> August 2021

DocuSigned by:

*Ashley Hooper*

B39382C9FD9C478...

Ashley Hooper

Technical & Quality Manager

Fourth Way,  
Avonmouth,  
Bristol,  
BS11 8TB  
United Kingdom

DocuSigned by:

*Eoghan Donnellan*

D352874F7FAB460...

Eoghan Donnellan

Commercial Manager/ Importer

42 North Point Business Park  
New Mallow Road  
Cork  
Ireland





<b>UK</b>	<b>+44 (0)845 146 2887</b>
<b>Eire</b>	
<b>NL</b>	<b>040 – 2628080</b>
<b>FR</b>	<b>01 60 34 28 80</b>
<b>BE-NL</b>	<b>0800-29129</b>
<b>BE-FR</b>	<b>0800-29229</b>
<b>DE</b>	<b>0800 – 1860806</b>
<b>IT</b>	<b>N/A</b>
<b>ES</b>	<b>901-100 133</b>





<http://www.buffalo-appliances.com/> 

DK229\_ML\_A5\_v1\_20211129