

**VESTFROST**



SW ... M

UK Instructions for use  
DE Bedienungsanleitung  
FR Mode d'emploi  
DK Brugsanvisning  
NO Bruksanvisning  
SV Bruksanvisning

FI Käyttöohjeet  
NL Gebruiksaanwijzing  
ES Instrucciones para el uso  
CZ Návod k použití  
PL Instrukcja obsługi  
RUS Инструкция по эксплуатации



Thank you for purchasing your new fridge/freezer from Vestfrost. Please note that these instructions apply to all fridge/freezers in the SW range. Illustrations and fittings may therefore not necessarily correspond exactly to your model.

## Warning

As the refrigerant used in this appliance is a flammable gas (Isobutane R600a), special care must be taken to prevent damage to the refrigerant circuit and piping during transport and installation.

If damage does occur, avoid sparks or naked flame in the vicinity of the appliance, ensure that the room is well ventilated, disconnect the power supply, and contact your supplier.

The unit must only be serviced by qualified technicians from an approved service centre.

## Old appliances

Old refrigerators and freezers are often fitted with complicated latches that can only be opened from the outside. If you have one of these old units stored away somewhere, or if you scrap one, remember to destroy the latch first in order to prevent children from being exposed to great danger by getting locked inside the unit.

## Before use

Before operating your new appliance, please read the following instructions carefully as they contain important information on safety, installation, operation and maintenance. Keep the instructions for future reference.

On receipt, check to ensure that the appliance has not been damaged during transport. Transport damage should be reported

to the local distributor before the appliance is put to use.

Remove the packaging. Clean the inside of the cabinet using warm water with a mild detergent. Rinse with clean water and dry thoroughly (see cleaning instructions). Use a soft cloth.

If during transport the appliance has been laid down, or if it has been stored in cold surroundings (colder than +5°C), it must be allowed to stabilise in an upright position for at least an hour before being switched on.

## Contents

Get to know your fridge/freezer.....	3
Installation and start-up.....	4
Reversing the door(s).....	7
Electrical connection.....	8
Operation and function.....	9
Refrigerator section.....	9
Freezer section.....	11
Cleaning and maintenance.....	13
Fault finding.....	14
Warranty, spare parts and service..	15
Disposal.....	16

# Get to know your fridge/freezer

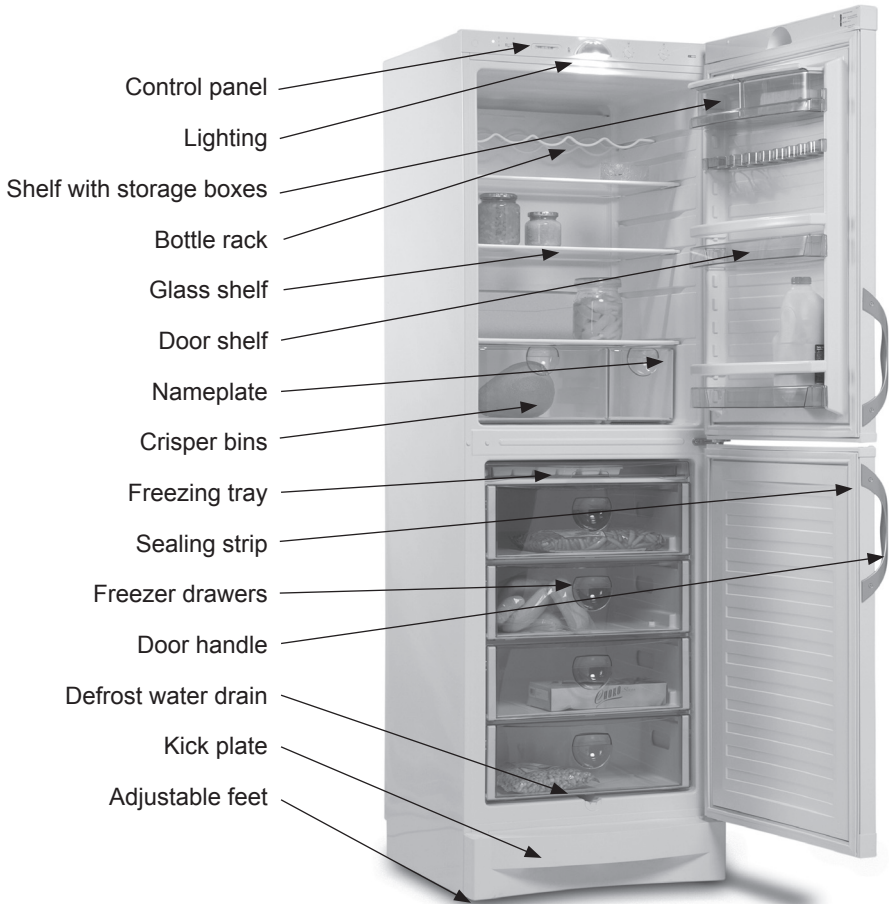

fig. 1

# Installation and start-up

## Placement

For safety and operational reasons, the appliance must not be installed outdoors.

The appliance should be placed on a level surface in a dry, well ventilated room (max. 75% relative air humidity). Never place the appliance close to sources of heat such as cookers or radiators, and avoid placing it in direct sunlight.

## Room temperature

The climate class is stated on the nameplate (see fig. 1 on page 3 and fig. 18 on page 15). This specifies the optimum room temperature.

Climate class	Optimum room temperature
SN	+10 °C to +32 °C
N	+16 °C to +32 °C
ST	+18 °C to +38 °C
T	+18 °C to +43 °C

## Installation

The surface on which the appliance is to be placed must be level. Do not use a frame or similar.

The appliance can be installed as a free-standing unit against a wall or built into a kitchen element (fig. 2). If two appliances are placed side by side, there must be at least 30 mm clearance between them (fig. 3).

After installation, the plug should be accessible.

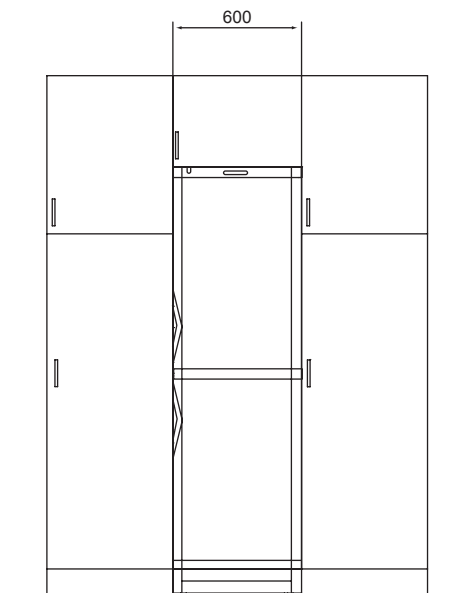

fig. 2

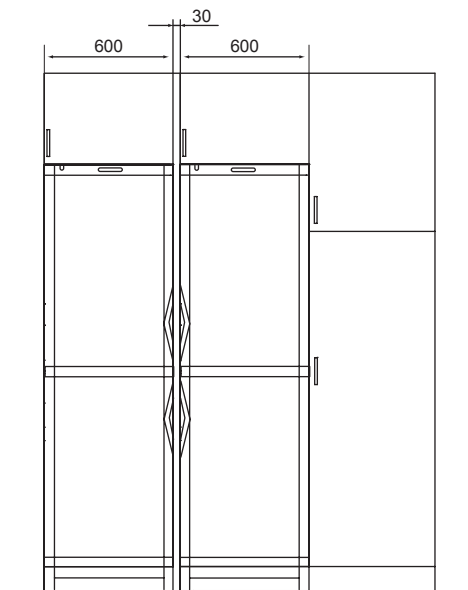

fig. 3

## The appliance viewed from above

If the appliance is placed beside a wall, there must be sufficient room for the freezer door to be opened wide enough to allow the drawers to be pulled out (fig. 4).

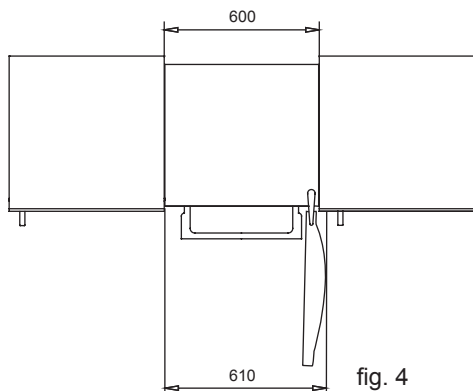

fig. 4

## Distance pieces

The distance pieces on the rear of the appliance ensure sufficient air circulation. Fit the two distance pieces supplied with the appliance as shown in fig. 5.

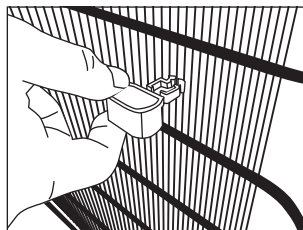

fig. 5

## Ventilation

It is important that the appliance be well ventilated and that air can circulate unhindered above, below and around it. The figures below illustrate how the necessary air circulation can be ensured (figs 6-7).

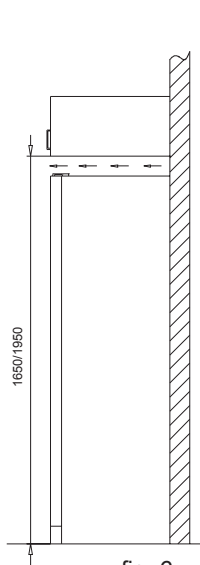

fig. 6

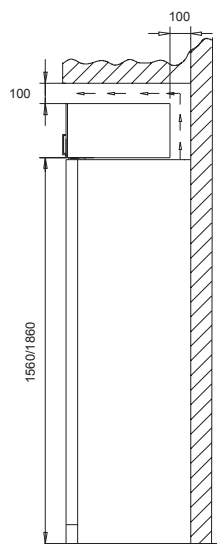

fig. 7

### Setting up

It is important that the appliance be absolutely level. To level the appliance, remove the kick plate below the door and screw the adjustable feet up or down (figs 8-9). If necessary, it is possible to adjust the back feet before the upright is installed. Use a spirit level to check that the appliance is absolutely level.

If the appliance is to be placed on a soft surface, e.g. floorboards or a carpet, it is best to recheck whether the appliance is still level after a period of time as the underlying surface may give under the weight of the appliance.

Do not tilt the upright more than 7 degrees to avoid damaging the floor.

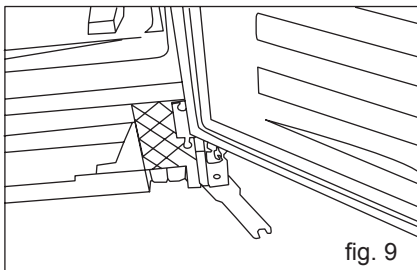
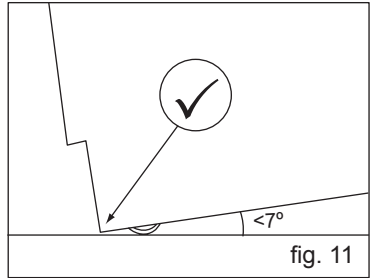
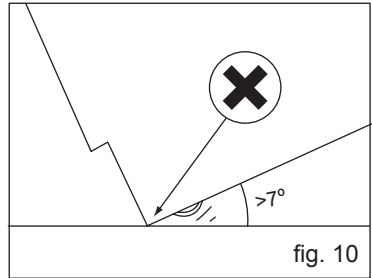
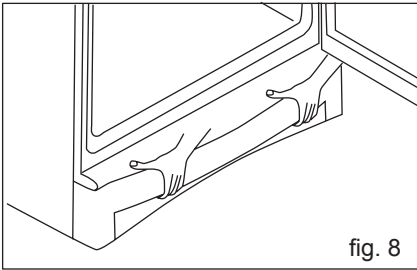

# Reversing the door(s)

The door(s) can be changed from right-hinged to left-hinged and vice versa as follows:

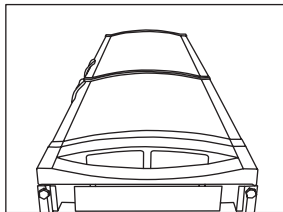

1. Lay the appliance on its back with the doors uppermost.

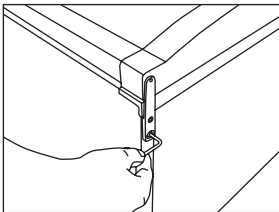

2. Remove the upper hinge.  
3. Move the plastic plugs to where the upper hinge was fitted.  
4. Lift off the upper door and lay it aside.

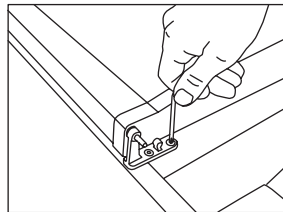

5. Remove the middle hinge by unscrewing the screws.  
6. Lift off the lower door and lay it aside.

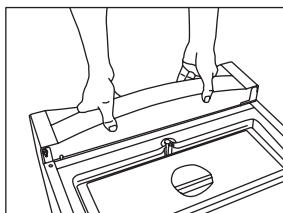

7. Remove the kick plate by pulling it outwards and upwards.

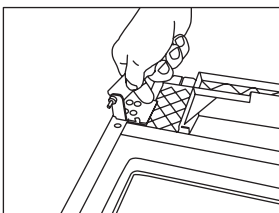

8. Loosen lock nut with the fork wrench enclosed and move the pin.

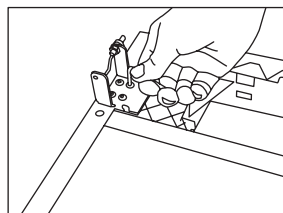

9. Remove the lower hinge. Rotate the hinge through 180° and refit it on the opposite side of the appliance.  
10. Refit the kick plate

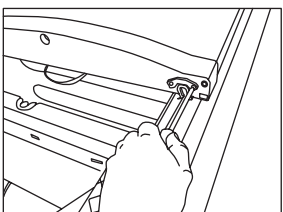

11. Remove the door-closer and refit it on the opposite side.

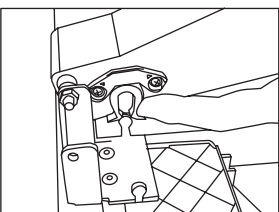

12. Remember to pull the pin in the door closer towards the side before fitting the door.

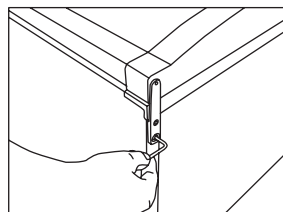

13. Fit the upper door.  
14. Fit the upper hinge.

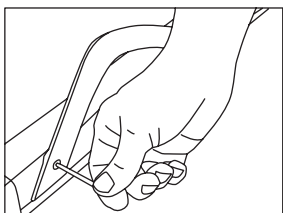

15. Remove the door handles and refit them on the opposite side. Refit the caps.

16. The appliance must be allowed to stabilise in an upright position for at least 1 hour before being switched on.

17. After reversing the door(s), it is important to check that the sealing strip provides a tight seal all the way round.

If it does not, carefully heat the strip all the way round using a hair dryer. Then ease the strip outwards slightly so that it forms a tight seal against the cabinet. Be careful not to heat the strip so much that it melts!



## Electrical connection

The appliance is intended for connection to alternating current. The required voltage (V) and frequency (Hz) are stated on the nameplate inside the appliance. Power must be connected via an independent wall socket outlet.

### Technical data

This appliance complies with CE marking regulations, directives and standards.

Low Voltage Directive 73/23/EEC.

EMC Directive 89/336/EEC.

Council Directive 92/75/EEC on the energy labelling of household appliances as subsequently amended by 94/2/EC and 2003/66/EC. Directive 96/57/EC on energy efficiency requirements, and subsequent amendments.



# Operation and function

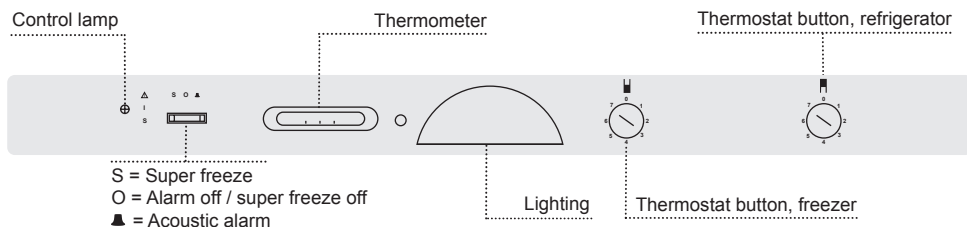

fig. 12

## Refrigerator section

The thermostat button can be set from 1 (min.) to 7 (max.). A suitable setting must be found by trial and error. Start by setting the button to 4. Check the temperature, then adjust the setting upwards or downwards as required. Usually, a temperature of 5°C is recommended for items stored in a refrigerator. To check the temperature, place a thermometer in a glass of water positioned in the centre of the cabinet for 12 hours. An average temperature of +5°C should be found in the centre of the cabinet.

## Freezer section

Always maintain correct storage temperature

The thermostat button can be set from 1 (min.) to 7 (max.). A temperature of -18°C is recommended for items stored in a freezer. (Maintaining a temperature lower than this consumes additional energy.) The temperature in the freezer is displayed on the thermometer.

The indicator lamp lights red and the acoustic alarm sounds if the temperature in the freezer is too high. To switch off the acoustic alarm, set the freeze button to O (see fig. 12). The indicator lamp continues to light red as long as the temperature in the freezer remains too high.

When starting the freezer for the first time, switch off the acoustic alarm by setting the freeze button to O. Once the recommended temperature (-18°C) has been achieved in the freezer, set the freeze button to the ▲. This will allow the acoustic alarm to sound if the temperature in the freezer becomes too high.

It is quite normal that the indicator lamp lights red when the freezer is started for the first time. It will also occasionally light red when large quantities of fresh material are put in the freezer simultaneously.

- The control lamp lights green when the power supply is connected correctly.
- The control lamp lights yellow when Super Freeze is activated.

## Glass shelves

The shelves are made of tempered glass and can be repositioned within the cabinet. To move the shelves, the door must be opened 90°. To remove a shelf, pull it forwards and lower it. The shelf can then be removed and placed in the desired position. From the top and downwards, the shelves are suitable for storing bakery products, ready-made meals, dairy products, meat products and sliced meat.

## Storage boxes

The storage boxes can either be placed in the door or on the glass shelves. Their tight-fitting lids prevent the products stored in them from drying out and saves the need for further packaging. The boxes are ideal for storing items such as butter and cheese.

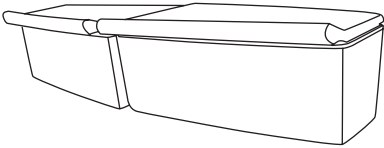

fig. 13

## Bottle rack

The bottle rack is ideal for both large and small bottles.

## Crisper bins

The crisper bins are ideal for storing fruit and vegetables. The shelf above the bins functions as a lid, maintaining humidity and preventing the items stored in the bins from drying out.

## Glass shelf with slide damper

The slide damper above the crisper bins allows the temperature and humidity in the bins to be regulated.

- Opening the damper reduces the temperature and humidity.
- Closing the damper increases the temperature and humidity.

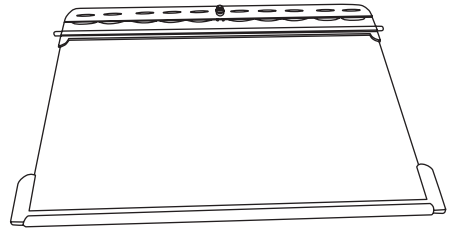

fig. 14

## Shelves in the door

The shelves in the door are practically positioned with the box shelf at the top, the egg holder in the middle and door shelves at the bottom. They provide ample space for storing large and small bottles, cartons, jars and tubs. All shelves can be repositioned.

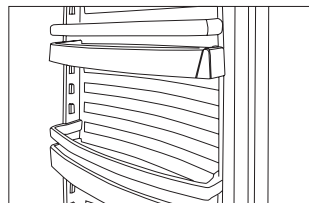
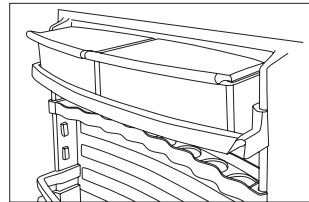

fig. 15

# Freezer section

## Freezer section

The freezer section is a four-star freezer, approved for freezing and storing foodstuffs. With the exception of no-frost models, the freezer is equipped with a practical tray for freezing loose berries, ice cubes, etc.

## Freezing

To keep food at its best, items must be frozen to  $-18^{\circ}\text{C}$  as quickly as possible.

When the Super Freeze button is pressed, the compressor runs continuously, thus reducing the temperature as far as possible. If items weighing 3 kg or more are to be frozen, the Super Freeze button should be activated about 24 hours in advance.

There is no need to use Super Freeze when pre-frozen items are placed in the freezer or when small, single items are involved.

The control lamp lights yellow as long as the Super Freeze function is active. Remember to switch the Super Freeze function off again approx. 24 hours after placing items in the freezer. Otherwise, the appliance will use more electricity than necessary.

Only freeze fresh high-quality products. Meat, poultry, fish, vegetables, fruit, dairy products and ready-made meals are suitable for freezing. Items with a high water content, e.g. lettuce, radishes, grapes, apples, pears and cucumbers, are not suitable for freezing.

Pack items to be frozen in airtight containers, freezer bags or similar. Freeze items in suitable portions. Do not freeze vegetables in portions larger than 2.5 kg. Do not freeze meat in portions larger than 2.5 kg. Keep packages dry to prevent them from freezing together. To ensure rapid

freezing, make sure, as far as possible, that items placed in the freezer are not touching. Ensure that there is as little air in the packages as possible to prevent the surfaces of the items from drying out.

Always remember to write the date, content and quantity on the packages before placing them in the appliance. It is a good idea to group items within the freezer. Keep vegetables in one drawer, meat in another, and so on.

## Thawing

Frozen vegetables and fruit require no thawing before use and can be immersed in boiling water direct from the freezer.

To thaw meat, it is advisable to take it out of the freezer the day before it is to be used and place it in the refrigerator section to defrost. This ensures the best hygiene and maintains meat quality as much as possible.

## Refreezing

If purchased items of frozen food thaw before reaching home, they must not be refrozen but should be consumed within 24 hours or cooked immediately and then frozen.

Frozen items that have been placed in the refrigerator for thawing may be refrozen without risk if they have only just thawed.

### Note:

**Glass bottles or cans containing carbonated (fizzy) drinks must never be placed in the freezer as they may explode.**

## Defrosting

### Automatic defrosting of refrigerator section

The refrigerator is defrosted automatically. Defrost water runs through a pipe and is collected in a tray above the compressor where the heat generated by the compressor causes it to evaporate. The defrost water tray should be cleaned at intervals.

### Defrosting the freezer

The items stored and the humidity of the air gradually cause frost and ice to form in the freezer. A thin layer of frost or ice does not affect freezer performance, but the thicker the layer, the higher the energy consumption. Loose frost can be removed using a plastic or wooden scraper.

### Never use a knife or other sharp implement that might damage the inside of the freezer.

When the layer of frost and ice exceeds 4-5 mm the freezer should be completely defrosted.

Proceed as follows:

1. Press the Super Freeze button 4-5 hours before defrosting. This lowers the temperature of the items stored to approx.  $-25^{\circ}\text{C}$ , thus prolonging the length of time they remain frozen after having been removed from the freezer (see step 4 below).
2. Switch the freezer off by turning the freezer thermostat button to 0.
3. Pull out the drain spout at the bottom of the cabinet and place a bowl under it to collect defrost water (fig. 16). If the spout is frozen in place, lay a cloth which has been soaked in hot water over it for a few minutes.

4. Remove the items of food. Place them in the refrigerator or wrap them in newspaper to keep them as cold as possible.
5. Place a bowl of hot (but not boiling) water in the freezer.
6. To prevent the floor from becoming wet during defrosting, check progress from time to time and lay towels around the bowl on the floor to protect against ice and splashes. When all the frost and ice have melted, clean the inside of the cabinet with a mild detergent solution. Dry the freezer with a soft cloth.
7. Restart the freezer by turning the freezer thermostat button to the required setting. If many items are to be returned to the freezer, activate the Super Freeze button. Remember to switch Super Freeze off again.
8. Return items to the freezer approx. 5 minutes after having switched it on.

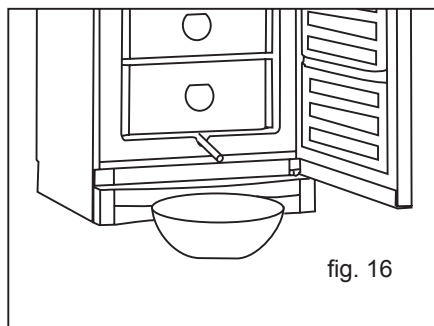

# Cleaning and maintenance

## Cleaning

Disconnect the power supply at the mains socket before cleaning the inside of the cabinet.

The cabinet is best cleaned using warm water (max. 65°C) with a little mild detergent. Never use cleaning agents that scour. Use a soft cloth. Rinse with clean water and dry thoroughly. It is important to prevent water from entering the control panel.

The defrost water channel, in which condensation from the evaporator runs, is located on the rear wall of the cabinet and must be kept clean. Add a few drops of disinfectant, e.g. Rodalon, to the defrost water drain a couple of times a year, and clean the drain using a pipe cleaner or similar. Never use sharp or pointed implements.

The sealing strip around the doors must be cleaned regularly to prevent discolouration and prolong service life. Use clean water. After cleaning the sealing strip, check that it continues to provide a tight seal.

Dust collecting on the compressor and in the compressor compartment is best removed using a vacuum cleaner. It is possible to clean beneath the appliance by removing the kick plate.

Stainless steel or aluminium doors are best cleaned using a care spray and soft cloth. Various suitable products are available from most household appliance distributors.

If the appliance is not to be used for any length of time, switch it off, empty it, clean the cabinet and fittings, and leave the door(s) slightly open to allow air circulation and prevent smells.

## Replacing the light bulb

Unscrew the bulb without removing the shade. Bulbs with an output of more than 12 W must not be used.

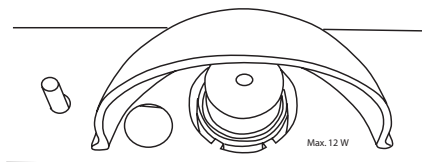

fig. 17

## Save energy

- Cool hot food and beverages before placing them in the appliance.
- Thaw frozen items in the refrigerator section.
- Keep the door(s) closed as much as possible.
- Ensure that the door(s) is(are) not prevented from closing tightly.

## Fault finding

<b>Fault</b>	<b>Possible cause</b>	<b>Remedy</b>
The control lamp is not lit.	Power failure; the fuse is blown; the appliance is not plugged in correctly.	Check that power is connected. Reset the fuse.
Water collects on the glass shelves.	Items of food at the back of the shelves are in contact with the rear wall of the cabinet, thus causing condensation to run onto the shelf.	Move the rearmost items forwards.
Water collects in the bottom of the refrigerator/freezer.	The defrost water pipe is blocked.	Clean the defrost water channel and the drain hole on the rear wall of the cabinet.
Vibration or bothersome noise.	The appliance is not level.  The appliance is resting against other kitchen elements.  Bins, containers or shelves are not positioned correctly or are jammed.  Containers or bottles inside the cabinet are rattling against one another.	Level the appliance using a spirit level.  Move the appliance away from the kitchen elements or appliances it is in contact with.  Check movable fittings and adjust them if necessary.  Move containers and/or bottles apart.
Compressor runs continuously.	Temperature setting too low.  High room temperature.	Raise the temperature setting.  Ensure adequate ventilation.
Temperature in freezer too high.	Temperature setting too high.  The quantity of fresh items placed in the freezer at a time is greater than the capacity of the appliance.	Lower the temperature setting.  Wait a few hours and then re-check the temperature.
Temperature in refrigerator too high.	Temperature setting too high.  Many items have been placed in the refrigerator section at the same time.  The door is opened too often.	Lower the temperature setting.  Distribute items within the cabinet to improve air circulation.  Keep door closed.

# Warranty, spare parts and service

## Warranty disclaimer

Faults and damage caused directly or indirectly by incorrect operation, misuse, insufficient maintenance, incorrect building-in, installation or mains connection. Fire, accident, lightening, voltage variation or other electrical interference, including defective fuses or faults in mains installations, or repairs performed by others than service centres approved by Vestfrost, and any other faults and damage that the manufacturer can substantiate are caused by reasons other than manufacturing or material faults are not covered by the warranty.

Please note that changes to the construction of the appliance or changes to the component equipment of the appliance will invalidate Vestfrosts warranty and product liability, and the appliance cannot be used lawfully. The approval stated on Vestfrosts rating plate will also be invalidated.

Transport damage discovered by the buyer is primarily a matter to be settled between the buyer and the distributor, i.e. the distributor must ensure that such complaints are resolved to the buyer's satisfaction.

Before calling for technical assistance, please check whether you are able to rectify the fault yourself (see Fault finding). If your request for assistance is unwarranted, e.g. if the appliance has failed as a result of a blown fuse or incorrect operation, you will be charged the costs incurred by your call for technical assistance.

## Spare parts

When ordering spare parts, please state the type, serial and product numbers of your

appliance (see fig. 1 on page 3 and fig. 18). This information is given on the nameplate inside the cabinet. The nameplate contains various technical information, including type and serial numbers.

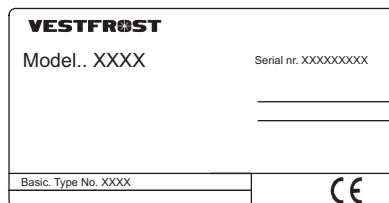

fig. 18

**Note:** Always use approved service centres when your appliance is to be repaired or replaced!

## Service

Vestfrost has local service centres all over the country who specialise in Vestfrost products. Here you can obtain prices and professional help for all repairs. Find your local service centre on [www.vestfrost.dk](http://www.vestfrost.dk).

## Disposal

Environmental regulations on disposal must also be observed. When disposing of the appliance you should contact your local authority technical department who will inform you of how collection and recycling of such units take place in your area.

This appliance is marked according to the European directive 2002/96/EC on Waste Electrical and Electronic Equipment (WEEE).

By ensuring this product is disposed of correctly, you will help prevent potential negative consequences for the environment and human health, which could otherwise be caused by inappropriate waste handling of this product.



The symbol  on the product, or on the documents accompanying the product, indicates that this appliance may not be treated as household waste. Instead it shall be handed over to the applicable collection point for the recycling of electrical and electronic equipment.

Disposal must be carried out in accordance with local environmental regulations for waste disposal.

For more detailed information about treatment, recovery and recycling of this product, please contact your local city office, your household waste disposal service or the shop where you purchased the product.



Vielen Dank für Ihre Wahl eines Kühl-/Gefrierschranks von Vestfrost. Diese Bedienungsanleitung gilt für alle Kühl- und Gefrierschränke der SW-Serie. Darum entsprechen Abbildungen und Ausstattung nicht in jedem Fall genau Ihrem Gerät.

## Warnung

Da ein brennbares Gas (Isobutan R600a) als Kältemittel dient, ist besondere Vorsicht bei Transport und Installation geboten, damit kein Teil des Kühlkreislaufs beschädigt wird.

Sollte dies dennoch geschehen, vermeiden Sie Funken und offenes Feuer! Lüften Sie den Raum gründlich, schalten Sie danach die Stromzufuhr zum Gerät aus, und wenden Sie sich an Ihren Lieferanten.

Wartungs- und Reparaturarbeiten dürfen nur von einem qualifizierten Servicecenter durchgeführt werden.

## Alte Geräte

Alte Kühl- und Gefriergeräte sind häufig mit komplizierten Schnappschlössern versehen, die von innen nicht geöffnet werden können. Falls bei Ihnen ein solches Gerät steht, oder wenn Sie ein solches Gerät ausrangieren, machen Sie bitte zuerst das Schloss unbrauchbar. So verhindern Sie, dass spielende Kinder eingesperrt werden und in Lebensgefahr kommen können.

## Vor dem Gebrauch

Vor dem Gebrauch Ihres neuen Geräts sollten Sie diese Bedienungsanleitung gründlich lesen. Sie enthält wichtige Informationen zu Sicherheit, Installation, Betrieb und Wartung. Bewahren Sie die Bedienungsanleitung auf. Sie könnten Sie zu einem späteren Zeitpunkt evtl. benötigen.

Kontrollieren Sie das Gerät sofort bei Lieferung auf eventuelle Beschädigungen.

Transportschäden sind dem Händler zu melden, bevor das Gerät in Gebrauch genommen wird.

Verpackung entfernen. Das Schrankinnere mit lauwarmem Wasser und etwas mildem Spülmittel reinigen. Mit sauberem Wasser nachwischen und gründlich trocknen (siehe "Reinigung"). Verwenden Sie ein weiches Tuch.

Falls das Gerät liegend transportiert wurde oder einer Temperatur von weniger als +5 °C ausgesetzt war, muss es vor dem Einschalten mindestens eine Stunde lang bei höherer Außentemperatur aufrecht stehen.

## Inhalt

Lernen Sie Ihren

Kühl-/Gefrierschrank kennen.....	3
Inbetriebnahme und Installation.....	4
Umschlagen der Tür(en).....	7
Elektrischer Anschluss.....	8
Bedienung und Funktion.....	9
Kühlteil.....	9
Gefrierteil.....	11
Reinigung und Wartung.....	13
Fehlersuche.....	14
Reklamation, Ersatzteile und Service.....	15
Entsorgung.....	16

# Lernen Sie Ihren Kühl-/Gefrierschrank kennen



Abb. 1

# Inbetriebnahme und Installation

## Aufstellort

Aus Sicherheits- und betriebstechnischen Gründen darf das Gerät nicht im Freien aufgestellt werden.

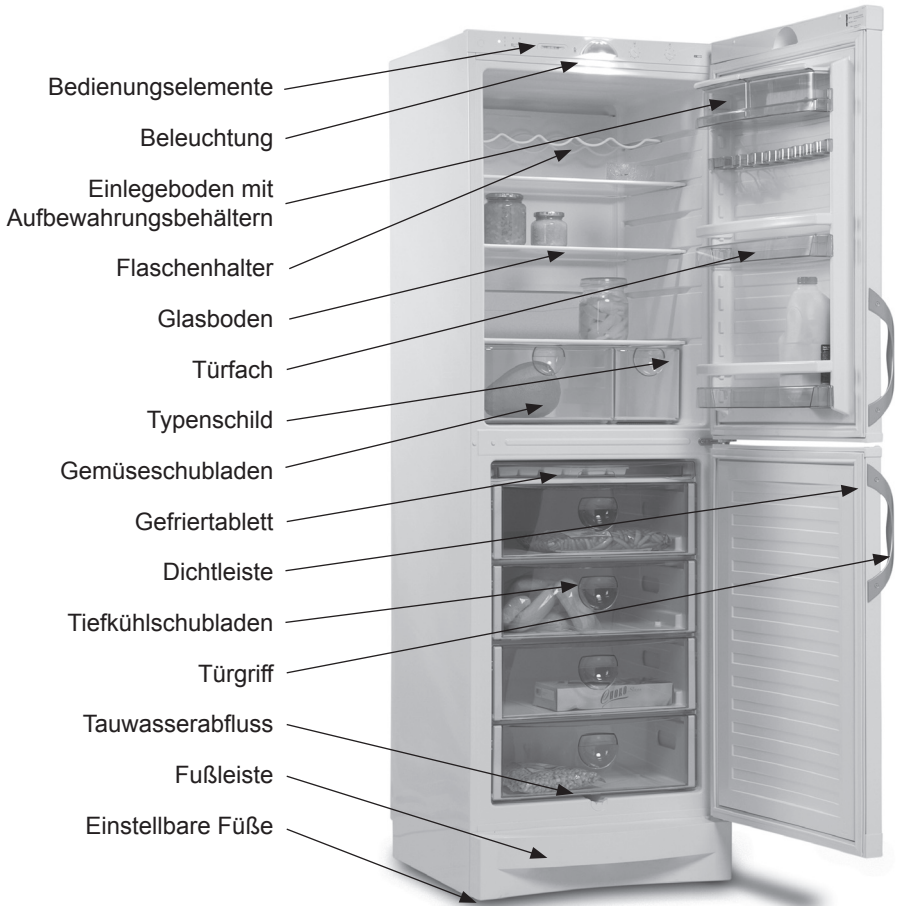
Stellen Sie den Schrank auf einen ebenen Untergrund in einem trockenen, gut belüfteten Raum (max. 75 % relative Luftfeuchtigkeit). Stellen Sie den Schrank nicht in unmittelbarer Nähe von Wärmequellen wie Herden oder Heizkörpern auf, und vermeiden Sie direkte Sonneneinstrahlung oder Wärme von anderen Wärmequellen.

## Raumtemperatur

Die Klimaklasse finden Sie auf dem Typenschild (siehe Abb. 1 Seite 3 und Abb. 18 Seite 15). Sie gibt an, innerhalb welcher Raumtemperaturbereiche der Schrank optimal arbeitet.

Klimaklasse	Zulässige Raumtemperatur
SN	+10 °C bis +32 °C
N	+16 °C bis +32 °C
ST	+18 °C bis +38 °C
T	+18 °C bis +43 °C

## Installation

Die Unterlage zum Aufstellen des Schranks muss eben sein. Verwenden Sie keinen Rahmen o.ä.

Der Schrank kann frei an einer Wand stehen oder in ein Küchenelement eingebaut werden (Abb. 2). Bei Aufstellung neben anderen Möbeln müssen mindestens 30 mm Luft um den Schrank herum frei bleiben. (Abb. 3). Nach der Installation muss der Stecker zugänglich sein.



Abb. 2



Abb. 3

## Schrank in Draufsicht

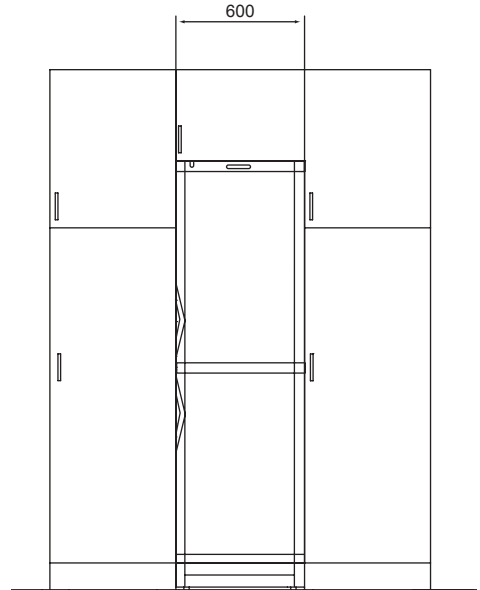
Wird der Schrank neben einer Wand aufgestellt, ist darauf zu achten, soviel Platz zu lassen, dass die Tür(en) zum Herausziehen der Tiefkühl Schubladen weit genug geöffnet werden können (Abb. 4).

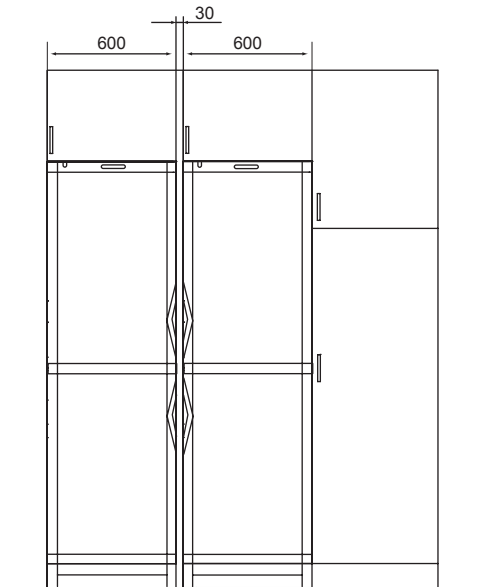

Abb. 4

## Abstandsstücke

Die Abstandsstücke auf der Rückseite des Schrankes sichern die erforderliche Luftzirkulation. Die beiden Abstandsstücke montieren, die zusammen mit dem Schrank mitgeliefert werden (siehe Abb. 5).

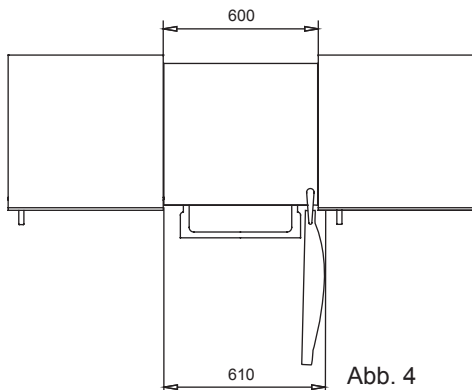

Abb. 5

## Belüftung

Achtung: Der Schrank muss ausreichend belüftet sein, und die Luftzirkulation über und unter ihm sowie seitlich vom Schrank darf nicht behindert sein. Die folgenden Abbildungen zeigen, wie die erforderliche Belüftung in der direkten Umgebung des Schrankes sicherzustellen ist (Abb. 6-7).

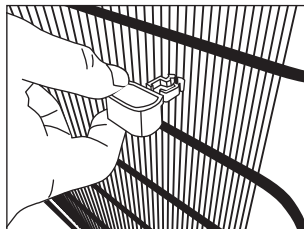

Abb. 6

Abb. 7

## Aufstellung

Der Schrank muss stets waagrecht stehen. Nach Entfernen der Fußleiste unter der Tür kann der Schrank durch Drehen der in ihrer Höhe einstellbaren FüÙe ausgerichtet werden (siehe Abb. 8-9). Wenn notwendig, lassen sich die hintersten FüÙe einstellen, bevor den Schrank installiert wird. Prüfen Sie mit einer Wasserwaage nach, ob der Schrank waagrecht steht.

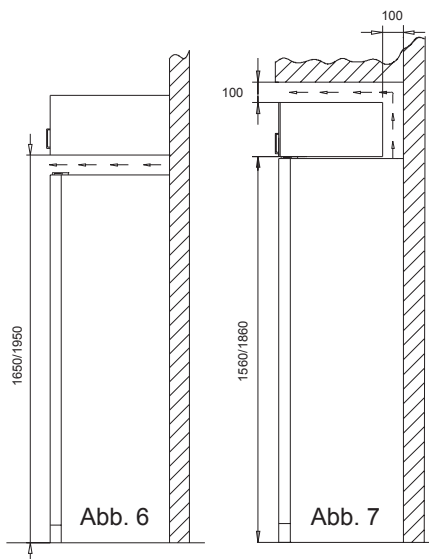
Steht der Schrank auf einer nachgiebigen Unterlage, z.B. einem Holzfußboden oder einem Teppich, sollte nach einiger Zeit erneut überprüft werden, ob der Schrank noch immer gerade steht, da die Unterlage unter dem Gewicht des Schrankes nachgeben kann.



Abb. 8



Abb. 9

Der Schrank nicht mehr als 7 Grad kippen, da der Fußboden sonst beschädigt werden kann.

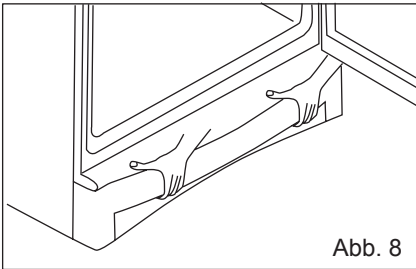

Abb. 10

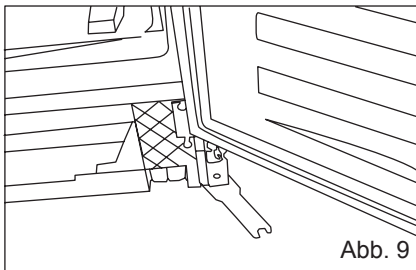

Abb. 11

# Umschlagen der Tür(en)

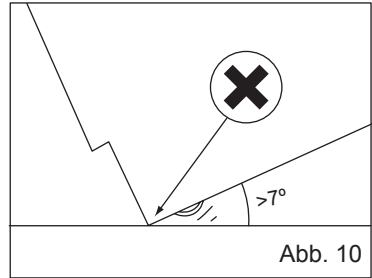
Die Tür(en) können folgendermaßen von rechts angeschlagen auf links angeschlagen und umgekehrt umgebaut werden:

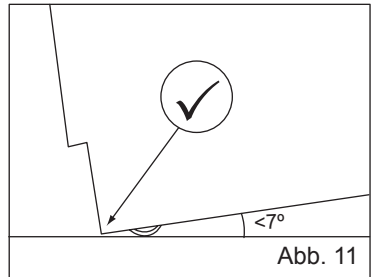
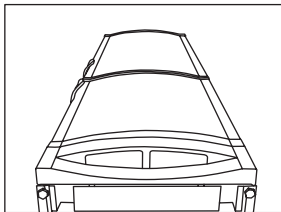

1. Schrank auf den Boden legen.

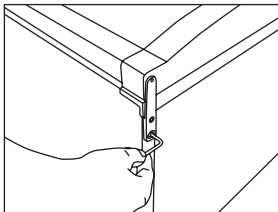

2. Oberes Scharnier abbauen.  
3. Kunststoffstopfen in die Scharnierlöcher versetzen.  
4. Tür abheben und zur Seite stellen.

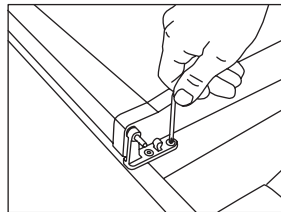

5. Das mittlere Scharnier durch Entfernen der Schrauben abbauen.  
6. Die untere Tür abheben und zur Seite stellen.

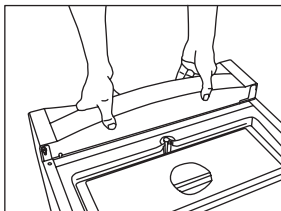

7. Fußleiste nach außen und oben ziehen.

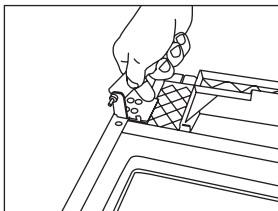

8. Gegenmutter mit dem beifügten Gabelschlüssel lösen und Zapfen rücken.

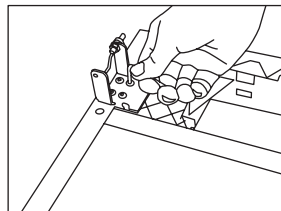

9. Unteres Scharnier abbauen. Das Scharnier um 180° wenden und an der gegenüberliegenden Seite wieder anbringen.  
10. Fußleiste montieren.

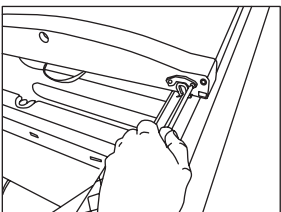

11. Türschließer abbauen und auf der entgegengesetzten Seite anbringen.

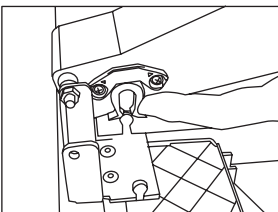

12. Erinnern Sie, der Splint im Türschließer zur Seite zu ziehen bevor die Tür montiert wird.

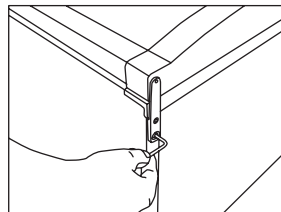

13. Obere Tür einsetzen.  
14. Oberes Scharnier anbringen.

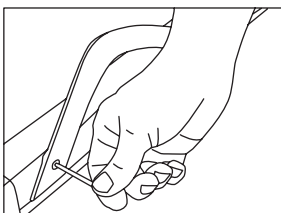

15. Handgriffe abbauen und zur gegenüberliegenden Seite versetzen. Abdeckungen wieder anbringen.  
16. Der Schrank muss vor dem Wiedereinschalten 1 Stunde aufrecht stehen.

17. Nach dem Wechsel der Türanschlagseite ist zu prüfen, ob die Dichtleiste rundum dicht schließt. Tut sie das nicht, können Sie die Leiste vorsichtig mit einem Haarfön auf ihrer ganzen Länge erwärmen. Ziehen Sie die Leiste dann leicht aus der Tür heraus, sodass sie nach dem Schließen der Tür wieder dicht am Schrank anliegt. **VORSICHT!** Die Dichtleiste darf nicht zu stark erwärmt werden, da sie sonst schmelzen kann!

# Elektrischer Anschluss

Der Kühl-/Gefrierschrank ist zum Anschluss an das Wechselstromnetz bestimmt. Die Werte für Spannung (V) und Frequenz (Hz) sind auf dem Typenschild im Schrank angegeben. Das Gerät ist allein an eine eigene Steckdose anzuschließen.

## Technische Daten

Dieses Gerät entspricht den Regelungen zur CE-Kennzeichnung sowie den einschlägigen Richtlinien und Normen. Niederspannungsrichtlinie 73/23/EEC. EMV Richtlinie 89/336/EEC. Energiekennzeichnungsrichtlinie 92/75 einschließlich deren Ergänzungen 94/2 und 2003/66. Energieeffektivitätsrichtlinie 96/57 und ihren Ergänzungen.

# Bedienung und Funktion



Abb. 12

## Kühlteil

Die Temperatur kann von 1 (min.) bis 7 (max.) eingestellt werden. Nach kurzer Zeit werden Sie die für Sie passende Einstellung gefunden haben. Beginnen Sie mit Stellung 4, und verändern Sie die Einstellung, bis die passende Temperatur erreicht ist.

Die normale Lagerungstemperatur für Kühlwaren beträgt +5 °C. Zur Kontrolle der Schrankinnentemperatur stellen Sie ein Glas mit Wasser und einem Thermometer ca. 12 Stunden lang in die Schrankmitte. Die Durchschnittstemperatur beträgt in der Schrankmitte üblicherweise +5 °C.

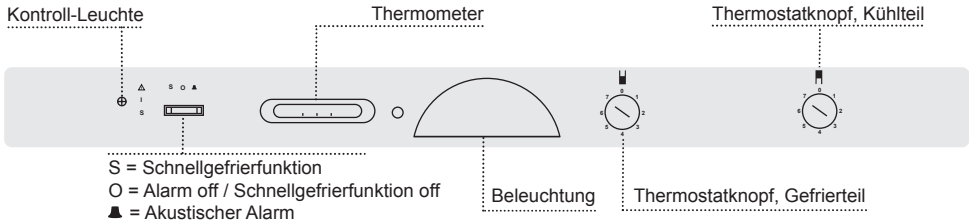
## Gefrierenteil

Halten Sie die korrekte Lagertemperatur ein.

Die Temperatur kann von 1 (min.) bis 7 (max.) eingestellt werden. Die optimale Lagertemperatur beträgt ±18 °C. (Bedenken Sie, dass eine niedrigere Temperatur den Stromverbrauch erhöht.) Die Innentemperatur wird auf dem Thermometer angezeigt.

- Mit grünem Licht zeigt die Kontrollleuchte, dass Betriebsspannung anliegt.

- Gelbes Licht in der Kontrollleuchte zeigt die eingeschaltete Schnellgefrierfunktion an.

Die Kontrollleuchte leuchtet rot und der akustische Alarm ertönt, wenn die Temperatur im Gefriergerät zu hoch ist. Den Gefrierknopf auf O stellen (siehe Abb. 12), dann verstummt der akustische Alarm. Die Kontrollleuchte bleibt rot, solange die Temperatur im Gerät zu hoch ist.

Beim ersten Anschließen des Geräts schalten Sie den akustischen Alarm aus, indem Sie den Gefrierknopf auf O stellen. Sobald die empfohlene Temperatur im Gerät erreicht ist (-18°C), den Gefrierknopf auf das ▲ einstellen. Der akustische Alarm ertönt dann, sobald die Temperatur im Gerät zu hoch wird.

Beim ersten Anschließen des Geräts an das Stromnetz ist das Aufleuchten der Kontrollleuchte normal. Sie kann ausnahmsweise auch beim Einfrieren großer Warenmengen rot aufleuchten.



## Glasböden

Die Einlegeböden aus gehärtetem Glas sind verstellbar. Sie können herausgenommen werden, wenn die Tür um 90 Grad geöffnet wird. Zum Herausnehmen, die Böden nach vorn ziehen und absenken. Der so ausgebaute Boden kann nun entfernt oder in einer anderen Höhe wieder eingesetzt werden. Von oben nach unten sind die Böden am besten zur Lagerung von Backwaren, Fertiggerichten, Molkereiprodukten, Fleisch und Aufschnitt geeignet.

## Behälter

Die Behälter in den Türen können auch auf einen Glasboden gesetzt werden. Die dicht schließenden Deckel der Behälter verhindern das Austrocknen der Waren und ersparen zusätzliche Verpackung. Die Behälter sind besonders gut zur Lagerung von Butter und Käse geeignet.



Abb. 13

## Flaschenhalter

In den Flaschenhalter passen große und kleine Flaschen.

## Gemüseschubladen

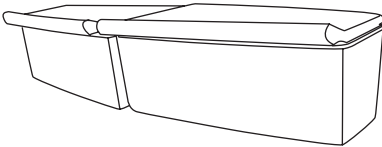
Die Gemüseschubladen sind ideal für die Lagerung von Obst und Gemüse. Der Einlegeboden über den Gemüseschubladen dient als Deckel, der die Feuchtigkeit zurückhält, sodass die Lebensmittel nicht austrocknen.

## Glasboden mit Schieber

Mit Hilfe des Schiebers über den Gemüseschubladen können Sie Temperatur und Feuchtigkeit in den Schubladen regulieren.

- Bei geöffnetem Schieber sinken Temperatur und Feuchtigkeit.
- Bei geschlossenem Schieber steigen Temperatur und Feuchtigkeit.



Abb. 14

## Die Böden in der Tür

Die Fächer in der Tür sind zweckmäßig angeordnet: Die Behälter oben, darunter das Eierteblett und die Flaschenhalter. Die Tür bietet reichlich Platz zum Aufbewahren großer und kleiner Flaschen, Kartons, Gläser und Näpfe. Alle Einlegeböden und Fächer sind verstellbar.

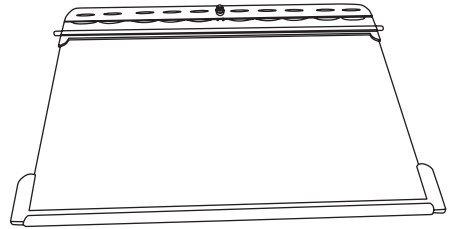

Abb. 15

# Gefrierteil

## Gefrierteil

Das Gefrierfach ist ein 4-Sterne-Gefrierer, zum Gefrieren und Tiefkühl lagern von Lebensmitteln zugelassen. Alle Modelle mit Ausnahme der No-frost-Schränke sind mit einem praktischen Tablett zum Gefrieren loser Beeren, zur Eiswürfelherstellung usw. ausgerüstet.

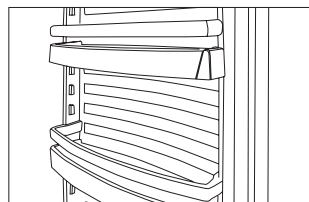
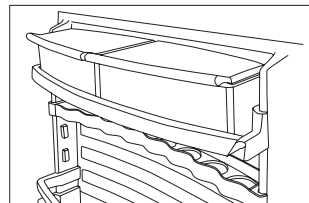
## Gefrieren

Um die Qualität der Lebensmittel zu erhalten, müssen sie möglichst schnell auf -18 °C tiefgekühlt werden.

Bei eingeschalteter Schnellgefrierfunktion läuft der Kompressor ständig, und es wird die niedrigst mögliche Temperatur erreicht. Sollen mehr als 3 kg Waren eingefroren werden, ist der Schnellgefrierknopf ca. 24 Stunden vorher zu aktivieren.

Wenn bereits tiefgekühlte Lebensmittel in das Gerät gelegt werden, oder wenn es sich um sehr kleine Portionen frischer Ware handelt, braucht die Schnellgefrierfunktion nicht eingesetzt zu werden.

Die Kontrolllampe leuchtet gelb, während die Schnellgefrierfunktion aktiv ist. Schalten Sie die Schnellgefrierfunktion etwa 24 Stunden nach dem Einlegen der frischen Ware wieder aus. NICHT VERGESSEN, weil der Schrank andernfalls unnötig viel Strom verbraucht.

Verwenden Sie nur frische Lebensmittel guter Qualität. Fleisch, Geflügel, Fisch, Gemüse, Obst, Molkereiprodukte und fertig zubereitete Mahlzeiten eignen sich zur Tiefkühl Lagerung. Lebensmittel mit hohem Wassergehalt, wie z.B. Salat, Radieschen, Pampelmusen, ganze Äpfel, Gurken und Birnen sind nicht zum Gefrieren geeignet. Verpacken Sie die Waren luftdicht in Behälter, Gefrierbeutel o.ä. Die Portionen sollten eine praktische Größe haben. Gefrieren Sie Gemüse nicht in Portionen über 2,5 kg. Dasselbe gilt für Fleisch. Halten Sie die Pakete trocken, damit

sie nicht aneinander festfrieren. Frische Gefriergutpakete sollten sich möglichst nicht berühren, dann beschleunigt sich der Gefriervorgang. Drücken Sie die Luft aus den Paketen, damit die Lebensmitteloberfläche nicht austrocknet. Schreiben Sie stets Inhalt, Menge und Datum auf die Pakete. Es empfiehlt sich, die Lebensmittel nach Kategorien zu sortieren. Das heißt, Gemüse zusammen an einer Stelle, Fleisch an einer anderen usw.

## Auftauen

Tiefgekühltes Obst und Gemüse sollte vor dem Verbrauch nicht aufgetaut sondern direkt in kochendes Wasser gegeben werden.

Wir empfehlen, Fleisch einen Tag vor der Zubereitung zum langsamen Auftauen in den Kühlschrank zu legen. Das ergibt die beste Hygiene, und die Fleischqualität bleibt am besten erhalten.

## Erneutes Gefrieren

Wenn nach dem Kauf tiefgekühlter Lebensmittel diese aufzutauen beginnen, bevor sie in den heimischen Gefrierschrank gelangen, dürfen sie nicht wieder tiefgefroren werden, sondern müssen innerhalb von 24 Stunden oder sofort zubereitet werden. Danach können sie nochmals tiefgefroren werden.

Tiefkühlwaren, die bei Kühlschranktemperatur aufgetaut wurden und nur gerade eben weich geworden sind, können gefahrlos nochmals tiefgefroren werden.

## Anmerkung

**Glasflaschen und Dosen mit Flüssigkeit, die Kohlensäure enthalten, dürfen nicht tiefgefroren werden, da sie platzen können.**

# Abtauen

## Automatisches Abtauen des Kühlfachs

Das Gefriergut und die Luftfeuchtigkeit verursachen mit der Zeit Reif und Eis im Schrankinnern. Eine dünne Reif- oder Eisschicht setzt die Leistung des Geräts nicht herab, aber mit zunehmender Stärke des Belags erhöht sich der Energieverbrauch. Etwas loser Reif lässt sich mit einem Kunststoff- oder Holzschaber entfernen.

**Verwenden Sie niemals ein Messer oder andere scharfe Werkzeuge dazu, da sie das Schrankinnere beschädigen können.**

Erreicht die Reif- oder Eisschicht 4-5 mm Stärke, muss das Gerät abgetaut werden.

Gehen Sie folgendermaßen vor:

1. Drücken Sie den Schnellgefrierknopf ca. 4-5 Stunden vor dem geplanten Abtauen. Dadurch ist das Gefriergut kälter (ca. -25 °C) und hält sich außerhalb des Gefriergeräts länger (siehe Punkt 4)
2. Das Gefrierteil wird durch Drehen des entsprechenden Thermostatknopfs in Stellung 0 (min.) ausgeschaltet.
3. Tauwasserabflussverlängerung unten aus dem Schrank ziehen, und ein Gefäß unterstellen (Abb. 16). Ist die Tauwasserabflussverlängerung festgefroren, legen Sie ein mit heißem Wasser getränktes Tuch einige Minuten darauf.
4. Gefriergut aus dem Gerät räumen. Halten Sie das Gefriergut so kalt wie möglich. Zwischenlagerung im Kühlschrank oder Verpackung in Zeitungspapier.
5. Eine Schüssel mit heißem (nicht kochendem) Wasser in das Gerät stellen.
6. Damit während des Abtauens kein Wasser auf den Fußboden fließt, ist

der Vorgang zu beaufsichtigen. Legen Sie Handtücher auf den Boden um die Wasserauffangschale herum, um den Boden gegen Eis und Wasserspritzer zu schützen. Nachdem das Eis getaut ist, das Gefriergerät mit einer schwachen Wasser-Spülmittellösung reinigen. Mit einem trockenen Tuch nachwischen.

7. Thermostatknopf wieder in die gewünschte Position zurückdrehen. Ist viel Gefriergut wieder in den Schrank zurück zu legen, kann die Schnellgefrierfunktion zugeschaltet werden. Ausschalten nicht vergessen.
8. Das Gefriergut kann ca. fünf Minuten nach dem Wiedereinschalten des Geräts wieder eingeräumt werden.



Abb. 16

# Reinigung und Wartung

## Reinigung

Vor der Innenreinigung des Geräts den Netzstecker ziehen.

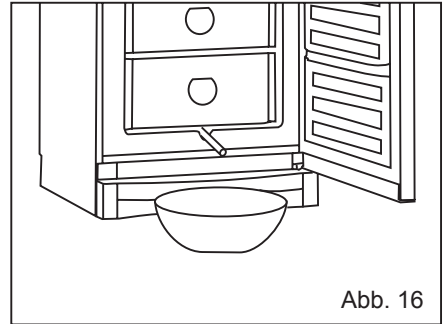
Eine Mischung aus warmem Wasser und Spülmittel (max. 65 °C) ist dazu am besten geeignet. Verwenden Sie keine Reinigungsmittel, die Kratzer verursachen können. Verwenden Sie ein weiches Tuch. Mit klarem Wasser nachwischen und gut abtrocknen. Es darf kein Wasser in die Bedienungselemente gelangen.

Die Tauwasserrinne, durch die das Kondenswasser vom Verdampfer herab läuft, befindet sich innen an der Schrankrückwand. Sie ist stets sauber zu halten. Tropfen Sie mehrmals jährlich ein Desinfektionsmittel in den Tauwasserabfluss. Mit einem Pfeifenreiniger o.ä. reinigen. Niemals scharfkantige oder spitze Gegenstände verwenden.

Die Türdichtleiste muss regelmäßig gereinigt werden, um Verfärbungen zu vermeiden und lange Haltbarkeit zu gewährleisten. Klares Wasser verwenden. Nach der Reinigung der Türdichtleiste prüfen, ob sie dicht schließt.

Am Kompressor und im Kompressorraum den Staub am besten mit einem Staubsauger entfernen. Nach Entfernen der Fußleiste kann auch unter dem Gerät der Schmutz entfernt werden.

Türen aus Edelstahl oder Aluminium sind am besten mit einem Pflegespray und einem weichen Tuch zu reinigen. Der Markt bietet verschiedene geeignete Pflegemittel an. Sie sind bei fast allen Elektrogeräthändlern zu haben.

Vor einer längeren Abwesenheit den Strom

abschalten, den Schrank ausräumen und reinigen, und die Schranktür geöffnet lassen, um Geruchsbildung zu vermeiden.

## Glühbirnenwechsel

Die Birne kann ohne Abbau des Schirms heraus geschraubt werden. Es dürfen keine Glühbirnen mit mehr als 12 W Leistung verwendet werden!



Abb. 17

## Sparen Sie Energie

- Kühlen Sie warme Speisen und Getränke ab, bevor Sie sie in den Gefrierschrank stellen.
- Lassen Sie Gefriergut im Kühlschranks auftauern.
- Halten Sie die Tür soweit möglich stets geschlossen.
- Stellen Sie sicher, dass die Tür unbehindert und dicht schließen kann.

# Fehlersuche

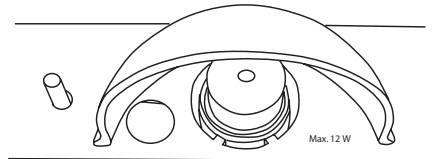
Fehler	Mögliche Ursache	Abhilfe
Keine Kontrolllampe leuchtet	Stromausfall; Sicherung hat angesprochen; Netzstecker nicht richtig eingesteckt.	Prüfen, ob der Strom angeschlossen ist. Die Sicherung muss intakt/eingeschaltet sein.
Es steht Wasser auf den Glasböden	Die Lebensmittel hinten auf den Böden berühren die Rückwand, sodass Kondenswasser auf den Glasboden laufen kann.	Die Lebensmittel nach vorn rücken.
Es läuft Wasser auf den Boden des Kühl-/Gefrierschranks	Das Tauwasserabflussrohr ist verstopft.	Tauwasserrinne und Abflussloch in der Rückwand reinigen.
Vibrationen oder störende Geräusche	Der Schrank steht schief.  Der Schrank berührt andere Küchenelemente.  Schubläden, Schalen oder Einlegeböden sind falsch angeordnet oder verklemmt.  Behälter oder Flaschen im Schrank berühren sich.	Schrank mit einer Wasserwaage ausrichten.  Schrank von den Küchenelementen oder Geräten abrücken, die er berührt.  Die beweglichen Teile im Schrankinneren kontrollieren und je nach Wunsch wieder einsetzen.  Für Abstände zwischen Flaschen und/oder Behältern sorgen.
Der Kompressor läuft ständig	Zu niedrig eingestellte Temperatur.  Hohe Raumtemperatur.	Höhere Schranktemperatur einstellen.  Für gute Belüftung sorgen.
Die Temperatur im Gefriergerät ist zu hoch.	Temperatureinstellung.  Es wurde mehr neues Gefriergerät in das Gerät gelegt, als gleichzeitig eingefroren werden kann.	Niedrigere Temperatur einstellen.  Einige Stunden warten und erneut prüfen.
Die Temperatur im Kühlschrank ist zu hoch	Temperatureinstellung.  Es wurden viele Waren neu in das Gerät gelegt.  Die Schranktür wird zu häufig geöffnet.	Niedrigere Temperatur einstellen.  Die Lebensmittel so verteilen, dass die Luft zirkulieren kann.  Die Tür geschlossen halten.

# Reklamation, Ersatzteile und Service

## Vestfrost haftet nicht für

Fehler oder Schäden, die direkt oder indirekt durch Fehlbedienung, Missbrauch, mangelhafte Wartung, fehlerhaften Einbau, fehlerhafte Aufstellung oder fehlerhaften Anschluss sowie Feuer, Unfall, Blitzschlag, Spannungsänderungen oder andere elektrische Störungen – wie z.B. defekte Sicherungen oder Fehler in der Netzinstallation – sowie von anderen als den von Vestfrost vorgeschriebenen Reparaturbetrieben ausgeführten Reparaturen verursacht wurden, und allgemein nicht für Fehler und Schäden, die der Lieferant nachweislich auf andere Ursachen als Fabrikations- und Materialfehler zurückführen kann; diese Fehler oder Schäden fallen nicht unter das Reklamationsrecht.

Bitte beachten, dass Eingriffe in dem Aufbau des Gerätes oder Änderungen der Komponentenbestückung zur Folge haben, dass Vestfrosts Garantie und Produkthaftung entfallen, und die Anwendung des Gerätes ist nicht zulässig. Die auf dem Vestfrost Typenschild angeführte Genehmigung ist auch ungültig.

Transportschäden, die der Anwender feststellt, sind primär eine Sache zwischen ihm und dem Händler, d.h. der Händler hat den Anwender zufrieden zu stellen.

Bevor Sie den Kundendienst rufen, prüfen Sie bitte, ob Sie den Fehler selbst beheben können (siehe Fehlersuche). Ist Ihr Hilfeverlangen unberechtigt, beispielsweise weil das Versagen des Geräts auf eine defekte Sicherung oder Fehlbedienung zurück zu führen ist, gehen die Kosten für den Servicebesuch zu Ihren Lasten.

## Ersatzteile

Bitte bei der Ersatzteilbestellung Typ- und Seriennummer sowie Produktionsnummer angeben (siehe Abb. 1, Seite 3, und Abb. 18). Diese Angaben finden Sie auf dem Typenschild im Schrank. Das Typenschild enthält verschiedene technische Angaben, u.a. auch Typ- und Seriennummer.



Abb. 18

**Denken Sie daran!** Stets nur autorisierte Handwerker beauftragen, wenn ein Teil repariert oder ausgewechselt werden muss!

## Service

Vestfrost betreibt lokale Servicecenter im ganzen Land, die auf Vestfrost-Geräte spezialisiert sind. Hier bekommen Sie professionelle Hilfe und Preise bei allen Reparaturen. Ihr nächstgelegenes Servicecenter finden Sie auf [www.vestfrost.dk](http://www.vestfrost.dk).

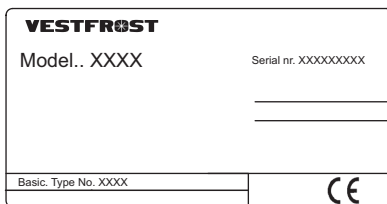
# Entsorgung

Beachten Sie in jedem Fall die jeweils geltenden Umweltschutzbestimmungen. Bei Ihrem zuständigen Stadtreinigungsamt können Sie erfahren, wie Abtransport und Wiederverwertung dieser Geräte in Ihrer Gemeinde gehandhabt werden.

Verwertung und Wiederverwendung dieses Produkts zu erhalten.

In Übereinstimmung mit den Anforderungen der Europäischen Richtlinie 2002/96/EG über Elektro- und Elektronik-Altgeräte (WEEE) ist vorliegendes Gerät mit einer Markierung versehen.

Sie leisten einen positiven Beitrag für den Schutz der Umwelt und die Gesundheit des Menschen, wenn Sie dieses Gerät einer gesonderten Abfallsammlung zuführen. Im unsortierten Siedlungsmüll könnte ein solches Gerät durch unsachgemäße Entsorgung negative Konsequenzen nach sich ziehen.

Auf dem Produkt oder der beiliegenden Produktdokumentation ist



folgendes Symbol  einer durchgestrichenen Abfalltonne abgebildet. Es weist darauf hin, dass eine Entsorgung im normalen Haushaltsabfall nicht zulässig ist. Entsorgen Sie dieses Produkt im Recyclinghof mit einer getrennten Sammlung für Elektro- und Elektronikgeräte.

Die Entsorgung muss gemäß den örtlichen Bestimmungen zur Abfallbeseitigung erfolgen.

Bitte wenden Sie sich an die zuständigen Behörden Ihrer Gemeindeverwaltung, an den lokalen Recyclinghof für Haushaltsmüll oder an den Händler, bei dem Sie dieses Gerät erworben haben, um weitere Informationen über Behandlung,

Vous avez fait l'acquisition d'un nouvel appareil Vestfrost et nous vous en félicitons. Veuillez remarquer que ce mode d'emploi est valable pour l'ensemble des modèles de la série SW. Les illustrations présentées ne correspondent donc pas nécessairement parfaitement avec les caractéristiques de votre modèle.

## Mise en garde

Le réfrigérateur utilisé dans cet appareil étant un gaz inflammable (isobutane R600a), prendre garde à ne pas détériorer les tubes du circuit frigorifique lors du transport et de l'installation.

En cas de fuite accidentelle de réfrigérant, éviter toute étincelle et toute flamme nue, aérer largement le local, couper l'alimentation électrique et prendre contact avec votre fournisseur.

L'appareil doit uniquement être entretenu par des techniciens qualifiés appartenant à un centre de service après-vente agréé.

## Votre ancien appareil

Les anciens réfrigérateurs et congélateurs sont souvent équipés de mécanismes de fermeture compliqués qui peuvent uniquement être ouverts de l'extérieur. Avant de stocker votre ancien appareil ou de vous en débarrasser, toujours penser à détruire ce mécanisme, afin d'éviter que les enfants en jouant puissent rester enfermés à l'intérieur de l'appareil au péril de leur vie.

## Avant la mise en service

Avant de mettre en service votre nouvel appareil, veuillez lire attentivement les instructions suivantes : elles renferment des informations importantes concernant la sécurité, l'installation, le fonctionnement et l'entretien. Conserver ce mode d'emploi en lieu sûr : vous pourrez en avoir besoin ultérieurement.

À réception, contrôler que l'appareil n'est

pas endommagé. Les dommages dus au transport doivent être notifiés à votre fournisseur avant toute utilisation de votre appareil.

Enlever l'emballage. Nettoyer l'intérieur de l'appareil à l'eau tiède additionnée de produit à vaisselle non-agressif. Rincer à l'eau claire et essuyer à fond (voir chapitre nettoyage). Utiliser un chiffon doux.

Si pendant le transport, l'appareil a été couché ou s'il a été stocké dans un environnement froid (température inférieure à +5 °C), il doit être placé en position verticale et rester ainsi au moins une heure avant d'être mis en service.

## Sommaire

Pour apprendre à connaître votre réfrigérateur-congélateur.....	3
Mise en service et installation.....	4
Inversion du sens d'ouverture des portes.....	7
Raccordement électrique.....	8
Utilisation et fonctionnement.....	9
Compartiment réfrigérateur.....	9
Compartiment congélateur.....	11
Nettoyage et entretien.....	13
Recherche des pannes éventuelles.....	14
Garantie, pièces de rechange et service après-vente.....	15
Mise au rebut.....	16



# Pour apprendre à connaître votre réfrigérateur-congélateur



fig. 1

# Mise en service et installation

## Mise en place

Pour des raisons de sécurité et de fonctionnement, l'appareil ne doit pas être placé à l'extérieur.

Placer l'appareil sur une surface plane et horizontale, dans un local sec et bien ventilé (max. 75 % d'hygrométrie relative). Ne jamais placer l'appareil près de sources de chaleur telles que cuisinières ou radiateurs, et éviter de le placer au rayonnement direct du soleil ou près d'une autre source de chaleur.

## Température ambiante

La classe climatique est indiquée sur l'écusson signalétique (voir fig. 1 page 3 et fig. 18 page 15). Elle indique dans quelle plage de température ambiante l'appareil fonctionne de façon optimale.

Classe climatique	Température ambiante autorisée
SN	+10 °C à +32 °C
N	+16 °C à +32 °C
ST	+18 °C à +38 °C
T	+18 °C à +43 °C

## Installation

La surface sur laquelle l'appareil est placé doit être plane et horizontale. Ne pas utiliser de cadre ou autre.

L'appareil peut être dressé isolément contre un mur ou intégré dans un élément de cuisine (fig. 2). En cas de disposition côte à côte avec d'autres éléments, il doit y avoir au minimum un espace de 30 mm pour la circulation d'air entre les meubles. (fig. 3). Après l'installation, le bouchon devrait être accessible.

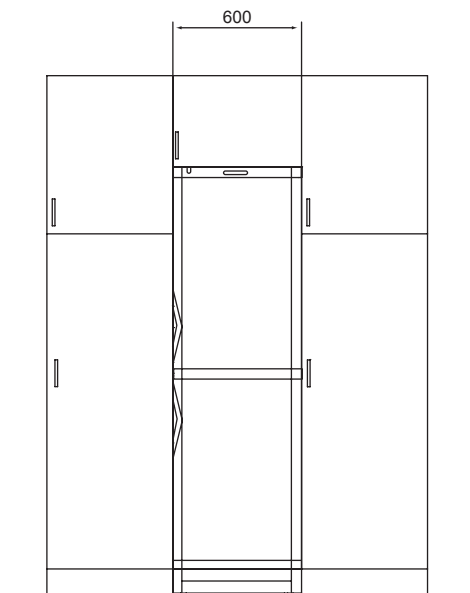

fig. 2

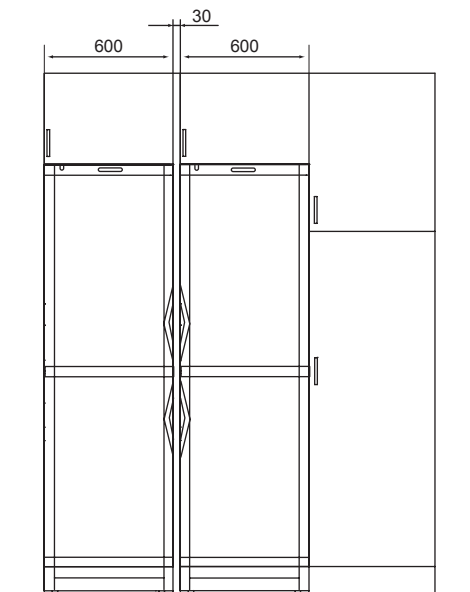

fig. 3

## L'appareil vu de dessus

Si l'appareil est placé près d'un mur, s'assurer que la distance au mur est suffisante pour que les portes puissent être assez ouvertes pour permettre de retirer les tiroirs du congélateur (fig. 4).

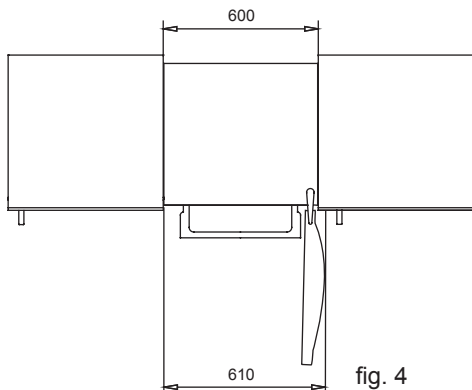

fig. 4

## Pièces intercalaires

Les pièces intercalaires au dos de l'appareil sont là pour assurer la circulation d'air nécessaire. Monter les deux Pièces intercalaires livrées avec l'appareil (voir fig. 5).

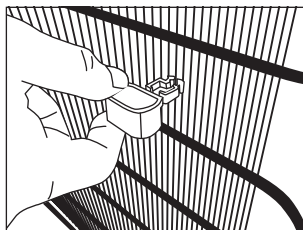

fig. 5

## Ventilation

Il est important que l'appareil soit bien ventilé et que l'air puisse circuler librement au-dessus, en dessous et autour de l'appareil. Les figures ci-dessous illustrent la façon dont la circulation d'air nécessaire autour de l'appareil peut être assurée (fig. 6 et 7).

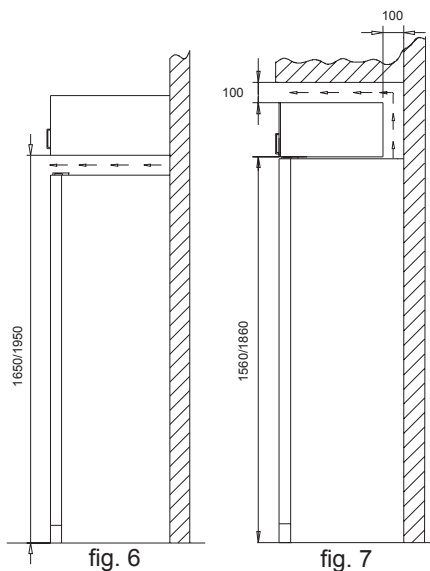

fig. 6

fig. 7

## Mise en place

Il est important que l'appareil soit parfaitement de niveau. Pour ce faire, enlever la plinthe placée sous la porte et ajuster individuellement les pieds réglables vers le haut ou vers le bas en les faisant tourner (fig. 8 et 9). En cas de besoin, les pieds en arrière peuvent être ajustés avant l'installation de l'armoire. Contrôler à l'aide d'un niveau que l'appareil est bien à l'horizontale.

Si l'appareil est placé sur une surface souple, par exemple un plancher ou un tapis, il est conseillé de vérifier après un certain temps que l'appareil est toujours de niveau, la surface du sol pouvant s'affaisser sous le poids du réfrigérateur.

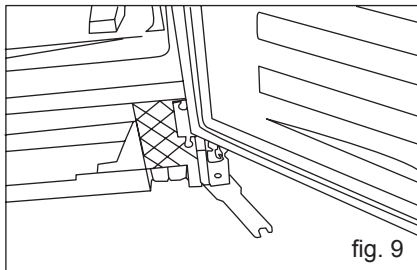
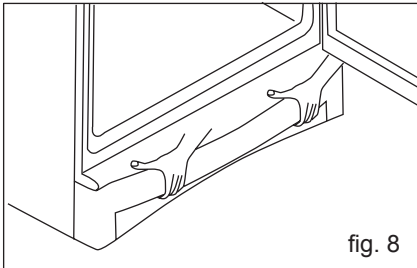

Il ne faut pas incliner l'appareil plus que 7 degrés - ça peut endommager le plancher.

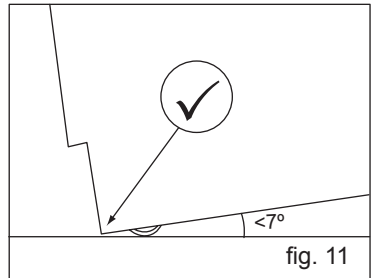
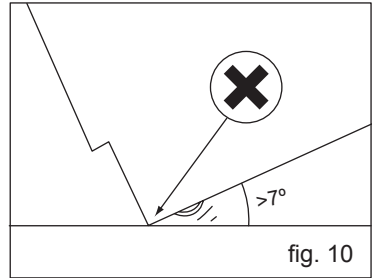

# Inversion du sens d'ouverture des portes

Les portes peuvent s'ouvrir aussi bien à droite qu'à gauche ; pour modifier leur sens d'ouverture, procéder comme suit :

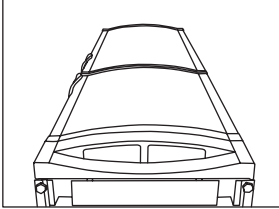

1. Coucher l'appareil sur le sol

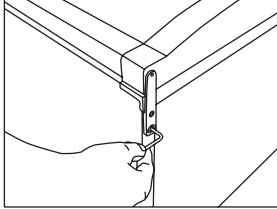

2. Démontez la charnière supérieure  
3. Placer les bouchons plastiques dans les perforations où se trouvait la charnière supérieure  
4. Soulever la porte et la mettre de côté

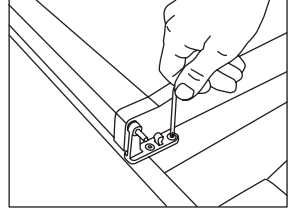

5. Démontez la charnière intermédiaire en enlevant les vis  
6. Démontez la porte inférieure et la mettre de côté

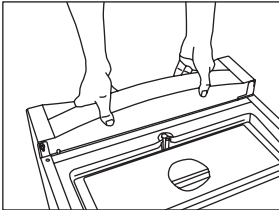

7. Démontez la plinthe en la tirant vers soi et vers le haut

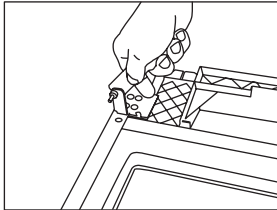

8. Desserrez le contre-écrou à l'aide de la clé à fourche ci-jointe et déplacez le pivot.

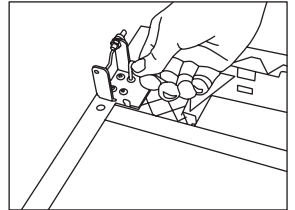

9. Démontez la charnière inférieure. Tourner la charnière de 180° et la remonter sur le côté opposé.

10. Remonter la plinthe

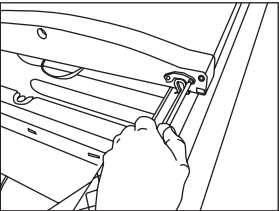

11. Démontez le mécanisme de fermeture de la porte et le remonter de l'autre côté

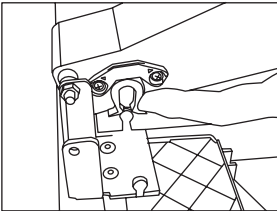

12. N'oubliez pas de retirer la fourche de la ferme-porte dans la direction du côté, avant le montage de la porte.

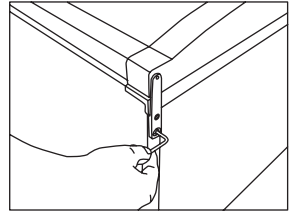

13. Monter la porte supérieure  
14. Monter la charnière supérieure

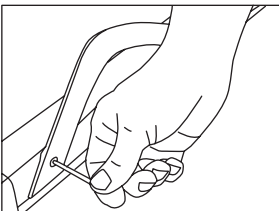

15. Démontez les poignées et les remonter du côté opposé. Remettre en place les bouchons en plastique

16. Attendre 1 h avant d'allumer de nouveau l'appareil

17. Après l'inversion du sens d'ouverture de la porte, il est important de vérifier que le joint d'étanchéité recouvre correctement sa surface de contact sur le pourtour de la porte. Si cela n'est pas le cas, il est possible, à l'aide d'un sèche-cheveux, de chauffer avec précaution le joint d'étanchéité sur toute sa longueur et de le tirer légèrement afin que la porte fermée soit de nouveaux étanche. Attention à ne pas trop chauffer le joint d'étanchéité au risque de le faire fondre !

## Raccordement électrique

L'appareil est conçu pour le courant alternatif. La tension (V) et la fréquence (Hz) sont indiquées sur la plaque signalétique fixée dans l'appareil. Le raccordement doit se faire sur une prise réservée à l'appareil.

### Caractéristiques techniques

Cet appareil est conforme aux règlements, aux directives et aux normes de marquage CE.

Directive basse tension 73/23/CEE.

Directive CEM 89/336/CEE.

Directive 92/75 concernant l'indication de la consommation des appareils domestiques en énergie et ses modifications ultérieures 94/2 et 2003/66. Directive 96/57 concernant les exigences en matière de rendement énergétique et ses modifications ultérieures.

# Utilisation et fonctionnement

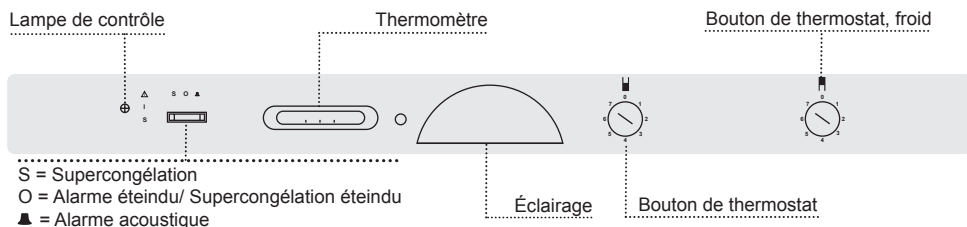

fig. 12

## Compartment réfrigérateur

Le bouton du thermostat peut se régler de 1 (min.) à 7 (max.). Faire des essais pour trouver la position qui convient. Commencer sur 4 et ajuster jusqu'à obtention de la température convenable. La température normale pour la conservation en réfrigérateur est de +5 °C. Pour contrôler la température, placer un verre d'eau contenant un thermomètre au milieu de l'appareil pendant 12 heures environ. La température moyenne est généralement de +5 °C au milieu de l'appareil.

## Compartment congélateur

### Observer la bonne température de conservation.

La température peut se régler de 1 (min.) à 7 (max.). +18 °C est la température optimale de conservation. (Ne pas oublier qu'une température plus basse consomme plus d'énergie.) La température du congélateur peut se lire sur le thermomètre frigorifique.

- La lampe de contrôle s'allume en vert lorsque le courant est mis.

- La lampe de contrôle s'allume en jaune lorsque la fonction Supercongélation est activée.

La lampe de contrôle s'allume en rouge et l'alarme acoustique se met en marche, lorsque la température dans le congélateur est trop élevée. Pour arrêter l'alarme acoustique, placer le bouton de congélation sur O (voir ill. 12). La lampe de contrôle reste allumée en rouge aussi longtemps qu'il fait trop chaud dans le congélateur.

Lorsque l'appareil se branche pour la première fois, on déconnecte l'alarme acoustique en plaçant le bouton de congélation sur O. Lorsque la température recommandée dans le congélateur est atteinte (-18C) placer le bouton de congélation sur ▲. L'alarme acoustique retentira alors, si la température devient trop élevée dans le congélateur.

Il est normal que la lampe de contrôle s'allume en rouge lorsqu'on branche l'appareil pour la première fois et exceptionnellement lors de la congélation de grosses quantités.

## Tablettes en verre

Les tablettes en verre antichoc sont amovibles. Elles peuvent être retirées lorsque la porte est ouverte à 90°. Tirer les tablettes vers soi et vers le bas : Elles peuvent alors être enlevées et placées dans la position souhaitée. En allant du haut vers le bas, les différents rayons sont prévus pour la conservation du pain et des viennoiseries, des plats cuisinés, des produits laitiers, de la viande et de la charcuterie.

## Boîtes de rangement

Les boîtes de rangement placées dans la porte peuvent être utilisées aussi bien dans la porte que sur les tablettes en verre. Les couvercles à fermeture hermétique des boîtes empêchent le dessèchement des produits que renferment les boîtes et permettent d'économiser les emballages. Les boîtes sont parfaitement indiquées pour la conservation, par exemple, du beurre et des fromages.

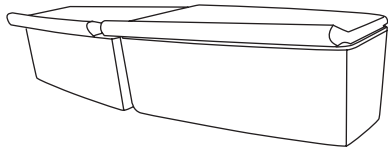

fig. 13

## Rayonnage à bouteilles

Le rayonnage à bouteilles accueille aussi bien les grands bouteilles que les petites.

## Bacs à légumes

Les bacs à légumes sont parfaitement adaptés à la conservation des fruits et légumes. La tablette placée au-dessus des bacs à légumes fonctionne comme couvercle permettant d'y conserver le degré d'humidité nécessaire pour empêcher le dessèchement des produits alimentaires.

## Tablette en verre avec registre à glissière

Le registre à glissière situé au-dessus des bacs à légumes permet de régler la température et le degré d'humidité dans les bacs.

- L'ouverture du registre à glissière abaisse la température et le degré d'humidité.
- La fermeture du registre à glissière augmente la température et le degré d'humidité.

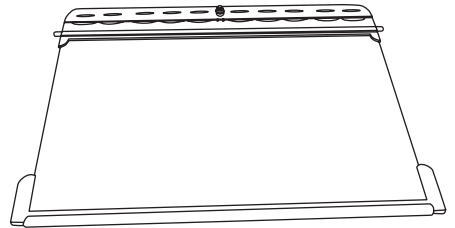

fig. 14

## Rayonnages de porte

Les clayettes de la porte sont disposées rationnellement : les boîtes-clayettes au-dessus, suivies de la boîte à oeufs et enfin les clayettes sur la largeur de la porte.

Ensemble, ils offrent toute la place nécessaire pour conserver bouteilles grandes et petites, carton, pots et boîtes. Toutes les clayettes sont amovibles.

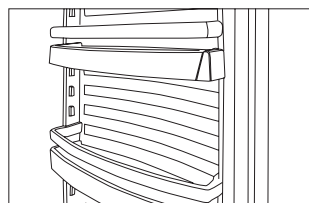
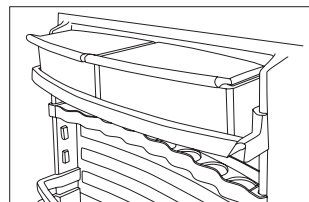

fig. 15



# Compartiment congélateur

## Compartiment congélateur

Le compartiment congélateur est un congélateur quatre étoiles destiné à la congélation et la conservation des denrées alimentaires. Tous les modèles, à l'exception des appareils "no-frost", sont équipés d'un plateau permettant la congélation aisée des baies, la fabrication des glaçons, etc.

## Congélation

Afin de conserver toutes leurs qualités aux produits alimentaires, ces derniers doivent être congelés à -18 °C le plus rapidement possible.

Lorsque le bouton Supercongélation est activé, le compresseur marche à 100 % pour arriver à la température la plus basse possible. En cas de congélation de plus de 3 kg de denrées, le bouton de supercongélation doit être activé environ 24 heures à l'avance.

Il n'est pas nécessaire d'activer le bouton de supercongélation pour les produits déjà congelés ou en cas de congélation de faibles quantités de denrées alimentaires. La lampe de contrôle émet une lumière jaune aussi longtemps que la fonction supercongélation est activée. Eteindre environ 24 heures après le dépôt des aliments. **NE PAS L'OUBLIER**, sinon l'appareil consommera trop de courant. Utiliser uniquement des produits alimentaires de bonne qualité. La viande, la volaille, le poisson, les légumes, les fruits, les produits laitiers et les plats cuisinés sont parfaitement adaptés à la congélation. Les denrées à haute concentration d'eau, telles que salades, radis, pamplemousses, pommes, concombres et poires, sont mal adaptées à la congélation.

Emballer les produits dans des récipients étanches à l'air, des sacs de congélation, etc. Adapter la taille des portions à leur utilisation. Ne pas congeler les légumes en portions d'un poids supérieur à 2,5 kg. Ne pas congeler la viande en portions

d'un poids supérieur à 2,5 kg. Éviter toute humidité des sacs et sachets pour empêcher qu'ils ne « collent » ensemble. Placer les produits de telle façon qu'ils soient le moins possible en contact les uns avec les autres, afin d'accélérer leur congélation. Évacuer l'air contenu dans les emballages pour éviter le dessèchement de la surface des produits.

Ne pas oublier de noter le contenu, la quantité et la date sur chaque emballage. Il est conseillé de répartir les différents produits en catégories. C'est-à-dire qu'il vaut mieux regrouper légumes avec légumes, viande avec viande, etc.

## Décongélation

Les fruits et légumes congelés ne doivent pas être décongelés avant utilisation, mais plongés directement dans l'eau bouillante. En ce qui concerne la viande, il est préférable de la sortir du congélateur la veille de son utilisation et de la placer pour décongélation dans le réfrigérateur : on obtient ainsi une hygiène optimale et une conservation parfaite de la qualité de la viande.

## Recongélation

Dans le cas où des produits achetés congelés ou surgelés ont eu le temps de décongeler avant d'être placés dans le congélateur, ils ne doivent pas être recongelés, mais utilisés dans les 24 heures ou cuisinés sur-le-champ et congelés ensuite.

Les produits congelés qui ont décongelé dans le réfrigérateur et qui sont simplement légèrement souples au toucher peuvent toujours être recongelés sans problème.

### Remarque

**Les aérosols et les boîtes contenant un liquide dans lequel est dissous du gaz carbonique ne doivent pas être congelés pour cause de risque d'explosion.**

# Dégivrage

## Dégivrage automatique du compartiment réfrigérateur

Le dégivrage du réfrigérateur est automatique ; l'eau de dégivrage s'écoule par un tuyau et elle est recueillie dans un bac spécial placé au-dessus du compresseur. Elle s'évapore ensuite sous l'action de la chaleur dégagée par le compresseur. Nettoyer de temps à autre le bac de collecte de l'eau de dégivrage.

**Dégivrage / Compartiment congélateur**  
L'humidité apportée par les produits et par l'air ambiant entraîne au fil du temps la formation de givre et de glace dans l'appareil. Une mince couche de givre ou de glace n'a pas d'influence sur le fonctionnement du congélateur, mais plus la couche devient épaisse, plus la consommation d'énergie augmente. Une mince couche de glace peut être enlevée à l'aide d'un racleur en matière plastique ou en bois.

### **Ne jamais utiliser de couteau ou autre instrument pointu ou coupant qui pourrait endommager les parties intérieures de l'appareil.**

Lorsque la couche de givre ou de glace atteint une épaisseur de 4 à 5 mm, le congélateur doit être dégivré.

Procéder de la façon suivante :

1. Appuyer sur le bouton supercongélation quatre à cinq heures environ avant le moment souhaité pour le dégivrage. De cette façon, les produits congelés seront plus froids (environ -25 °C) et pourront ainsi être tenus plus longtemps hors du congélateur (voir point 4)
2. Arrêter le fonctionnement du compartiment congélateur en tournant le bouton du thermostat sur 0 (min.).

3. Sortir la gouttière d'évacuation d'eau qui se trouve dans la partie inférieure de l'appareil et placer un récipient en dessous (fig. 16). Si la gouttière d'évacuation d'eau est gelée, tremper un chiffon dans l'eau chaude et le placer quelques minutes sur la gouttière.
4. Sortir les produits congelés. Les conserver dans le réfrigérateur ou enrobés de papier journal, de façon à ce qu'ils restent aussi froids que possible.
5. Placer un récipient d'eau chaude mais non bouillante dans le congélateur.
6. Afin d'éviter tout écoulement d'eau sur le sol pendant le dégivrage, il est nécessaire de surveiller ce dernier et de placer des serviettes ou autres sur le sol autour du récipient de collecte. Lorsque toute la glace a fondu, nettoyer le congélateur à l'aide de produit à vaisselle largement dilué dans l'eau. Essuyer avec un chiffon doux.
7. Remettre le bouton du thermostat sur la position souhaitée. Si la quantité de produits congelés qui doit être replacée dans le congélateur est importante, appuyer sur le bouton supercongélation. Penser à éteindre ensuite.
8. Attendre environ cinq minutes après avoir rallumé l'appareil avant d'y replacer les produits congelés.

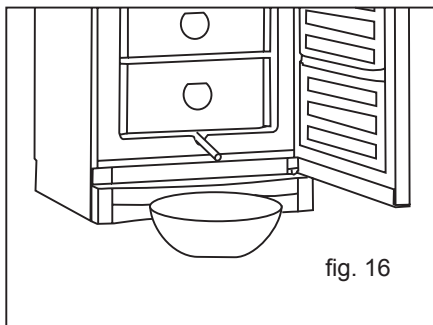

fig. 16

# Nettoyage et entretien

## Nettoyage

Couper le courant au niveau du raccordement avant le nettoyage de l'intérieur de l'appareil.

Les meilleurs résultats sont obtenus en utilisant un mélange d'eau tiède et d'une faible quantité de liquide à vaisselle (max. 65 °C). Ne jamais utiliser de produits de nettoyage abrasifs. Utiliser un chiffon doux. Rincer à l'eau claire et essuyer à fond. Éviter de faire pénétrer de l'eau dans le panneau de contrôle.

La goutlotte dans laquelle l'eau de condensation est recueillie se trouve sur la paroi arrière de l'appareil. S'assurer qu'elle reste toujours propre. Utiliser un produit désinfectant de type Rodalon : en faire couler quelques gouttes dans l'orifice d'écoulement deux-trois fois par an. Nettoyer ensuite avec un cure-pipe en coton ou équivalent. Ne jamais utiliser d'instrument pointu ou tranchant.

Le joint d'étanchéité de la porte nécessite un nettoyage régulier afin d'éviter qu'il ne se décolore et pour garantir sa longévité. Utiliser de l'eau claire. Après nettoyage du joint d'étanchéité de la porte, contrôler qu'il assure toujours son rôle.

Enlever la poussière accumulée sur le compresseur et dans l'espace compresseur à l'aide d'un aspirateur. En retirant la plinthe, il est possible de nettoyer sous l'appareil.

Nettoyer de préférence les portes en acier inoxydable ou en aluminium avec une bombe aérosol d'entretien et un chiffon doux. Il existe sur le marché de nombreux produits d'entretien adaptés ; vous pourrez les trouver chez la plupart des spécialistes en électroménager.

En cas de non utilisation prolongée, il est conseillé de couper l'alimentation électrique, de vider et de nettoyer l'appareil et de laisser les portes ouvertes afin d'éviter tout problème de mauvaises odeurs.

## Remplacement de l'ampoule électrique

On peut dévisser l'ampoule sans ôter le capot protecteur. Ne pas utiliser d'ampoules supérieures à 12 W.

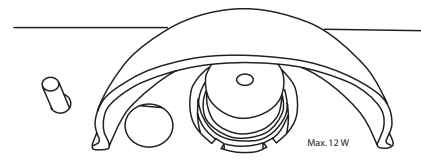

fig. 17

## Pour économiser l'énergie

- Refroidir les boissons et les aliments chauds avant de les placer dans le réfrigérateur.
- Décongeler les produits congelés dans le réfrigérateur.
- Tenir autant que possible la porte fermée.
- S'assurer que la porte peut toujours se fermer sans obstacle.

## Recherche des pannes éventuelles

Panne	Cause possible	Remède
Aucune lampe de contrôle n'est allumée	Panne de courant ; fusible grillé ou disjoncteur déclenché ; prise mal enfoncée.	Contrôler l'alimentation électrique. Contrôler le fusible ou le disjoncteur.
Présence d'eau sur une des tablettes en verre	Les produits placés à l'arrière de la tablette sont en contact avec la paroi du fond et l'eau de condensation coule sur la tablette.	Avancer les produits placés à l'arrière de la tablette.
Vibrations et bruits gênants	L'orifice d'évacuation de l'eau de dégivrage est bouché.	Nettoyer la goulotte et l'orifice d'évacuation.
Vibration or bothersome noise.	L'appareil n'est pas bien calé.  L'appareil touche d'autres éléments de cuisine.  Un élément ( tiroir, bac, rayon, etc.) n'est pas en place ou est coincé.  Des récipients ou des bouteilles se touchent dans l'appareil.	Mettre l'appareil de niveau.  Écarter l'appareil des éléments de cuisine ou des appareils qui sont proches de lui.  Contrôler le positionnement des éléments amovibles.  Séparer les bouteilles ou les récipients qui s'entrechoquent.
Le compresseur fonctionne sans cesse	Réglage de température trop bas.  Température ambiante élevée.	Régler la température sur une valeur plus élevée.  Assurer une bonne ventilation.
La température dans le congélateur est trop élevée.	Réglage de la température.  Une quantité trop importante de produits à congeler a été placée en même temps dans l'appareil.	Régler la température sur une valeur plus basse.  Attendre quelques heures et contrôler de nouveau.
La température dans le réfrigérateur est trop élevée.	Réglage de la température.  Une grande quantité de produits alimentaires a été placée dans l'appareil.  La porte est trop souvent ouverte.	Régler la température sur une valeur plus basse.  Répartir les produits alimentaires de façon à permettre une bonne circulation de l'air.  Tenir la porte fermée.

# Garantie, pièces de rechange et service après-vente

## Vestfrost ne couvre pas

Les pannes ou les dommages dus directement ou indirectement à une utilisation incorrecte ou fautive, un entretien insuffisant, un encastrement, une mise en place ou un raccordement incorrects, ainsi qu'à un incendie, un accident, un impact de foudre, des variations de tension et tout autre dysfonctionnement électrique dû par exemple à des fusibles ou disjoncteurs défectueux, ou à des défauts du réseau d'alimentation électrique, ainsi que dans le cas de réparations effectuées par des personnes autres que les réparateurs agréés par Vestfrost, et en termes généraux l'ensemble des pannes et dommages dont le fournisseur peut prouver qu'ils sont dus à d'autres causes que des erreurs ou défauts de fabrication et de matériaux et qui, par conséquent, ne sont pas couverts par la garantie.

Les dommages dus au transport et constatés chez le client sont à régler entre le client et le revendeur, ce qui signifie que ce dernier doit s'assurer de la satisfaction du client.

Veillez noter que lors d'une intervention dans la construction ou d'une modification des composants de l'appareil a été fait, la garantie et responsabilité de Vestfrost cesse, et l'appareil ne peut pas être utilisé légitimement. L'autorisation figurant sur la plaque signalétique de Vestfrost ne sera plus valable.

Avant de faire appel à l'assistance du service après-vente, toujours contrôler les points énumérés dans la liste de recherche des pannes (voir ce point). Dans le cas où la cause de l'intervention demandée ressort de la responsabilité de la personne

ayant fait appel au service après-vente, par exemple si la panne de l'appareil est due à un fusible grillé ou à une mauvaise utilisation, c'est cette personne qui devra régler les frais entraînés par cette intervention.

## Pièces de rechange

Lors de la commande de pièces de rechange, indiquer le type, le numéro de série et de production (voir fig. 1 page 3 et fig. 18). Ces informations se trouvent sur la plaque signalétique placée dans l'appareil. La plaque signalétique renferme plusieurs informations techniques, ainsi que les numéros de type et de série de l'appareil.

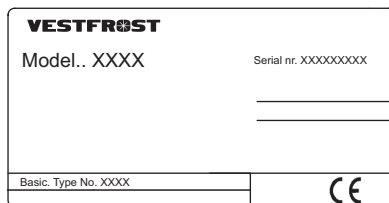

fig. 18

**TOUJOURS** faire appel à des services agréés en cas de réparation ou de remplacement!

## Service après-vente

Vestfrost dispose d'un réseau de centres de service après-vente répartis dans tout le pays et spécialistes des produits Vestfrost. Ces centres vous offrent prix et travail professionnel. Pour trouver votre centre de service après-vente, consulter [www.vestfrost.dk](http://www.vestfrost.dk)

## Mise au rebut

Observer également les règlements environnementaux en vigueur. Adressez-vous aux services compétents de votre commune pour savoir comment la collecte et le recyclage de ce type d'appareil se déroulent dans votre commune.

Cet appareil porte le symbole du recyclage conformément à la Directive Européenne 2002/96/CE concernant les Déchets d'Équipements Électriques et Électroniques (DEEE ou WEEE).

En procédant correctement à la mise au rebut de cet appareil, vous contribuerez à empêcher toute conséquence nuisible pour l'environnement et la santé de l'homme.



Le symbole  présent sur l'appareil ou sur la documentation qui l'accompagne indique que ce produit ne peut en aucun cas être traité comme déchet ménager. Il doit par conséquent être remis à un centre de collecte des déchets chargé du recyclage des équipements électriques et électroniques.

Pour la mise au rebut, respectez les normes relatives à l'élimination des déchets en vigueur dans le pays d'installation. Pour obtenir de plus amples détails au sujet du traitement, de la récupération et du recyclage de cet appareil, veuillez vous adresser au bureau compétent de votre commune, à la société de collecte des déchets ou directement à votre revendeur.

Tak fordi du valgte et nyt køle-/fryseskab fra Vestfrost. Bemærk at brugsanvisningen gælder for alle køle-/fryseskabe i SW serien. Illustrationer og udstyr svarer derfor ikke nødvendigvis helt til din model.

## Advarsel

Da kølemidlet som anvendes i apparatet er en brandbar gasart (Isobutane R600a) bør man være ekstra opmærksom på at kredsløb og rør ikke bliver beskadiget under transport og installation.

Skulle det ske undgå da gnister eller åben ild, sørg for udluftning i rummet, afbryd strømmen, hvis den er sat til og kontakt din leverandør.

Servicering må kun foretages af et kvalificeret servicecenter.

## Gamle apparater

Gamle køleskabe og fryserer er ofte udstyret med komplicerede smæklåse som kun kan åbnes udefra. Hvis du har en sådan model stående eller kasserer den, så husk at ødelægge låsen først. Således forhindrer du, at legende børn bliver indespærret og kommer i livsfare.

## Inden brug

Inden du anvender dit nye apparat bør du læse brugsanvisningen grundigt. Brugsanvisningen indeholder vigtige informationer vedrørende sikkerhed, installation, drift og vedligeholdelse. Gem brugsanvisningen. Du kan få brug for den på et senere tidspunkt.

Kontroller at skabet ikke er beskadiget ved modtagelsen. Transportskader skal anmeldes til forhandleren inden køle-/fryseskabet tages i brug.

Fjern emballagen. Rengør skabet indvendigt med lunken vand tilsat et mildt opvaskemiddel. Afvask med rent vand og tør grundigt af (se rengøring). Brug en blød klud.

Hvis skabet har ligget ned under transport eller det er blevet opbevaret i kolde omgivelser (koldere end +5 °C) skal apparatet stå op i minimum en time inden ibrugtagning.

## Indhold

Lær køle-/fryseskabet at kende.....	3
Ibrugtagning og installation.....	4
Omhængsling af døren.....	7
El-tilslutning.....	8
Betjening og funktion.....	9
Køleafdelingen.....	9
Fryseafdelingen.....	11
Rengøring og vedligeholdelse.....	13
Fejlfindingsliste.....	14
Reklamation, reservedele og service.....	15
Bortskaffelse.....	16

## Lær køle-/fryseskabet at kende

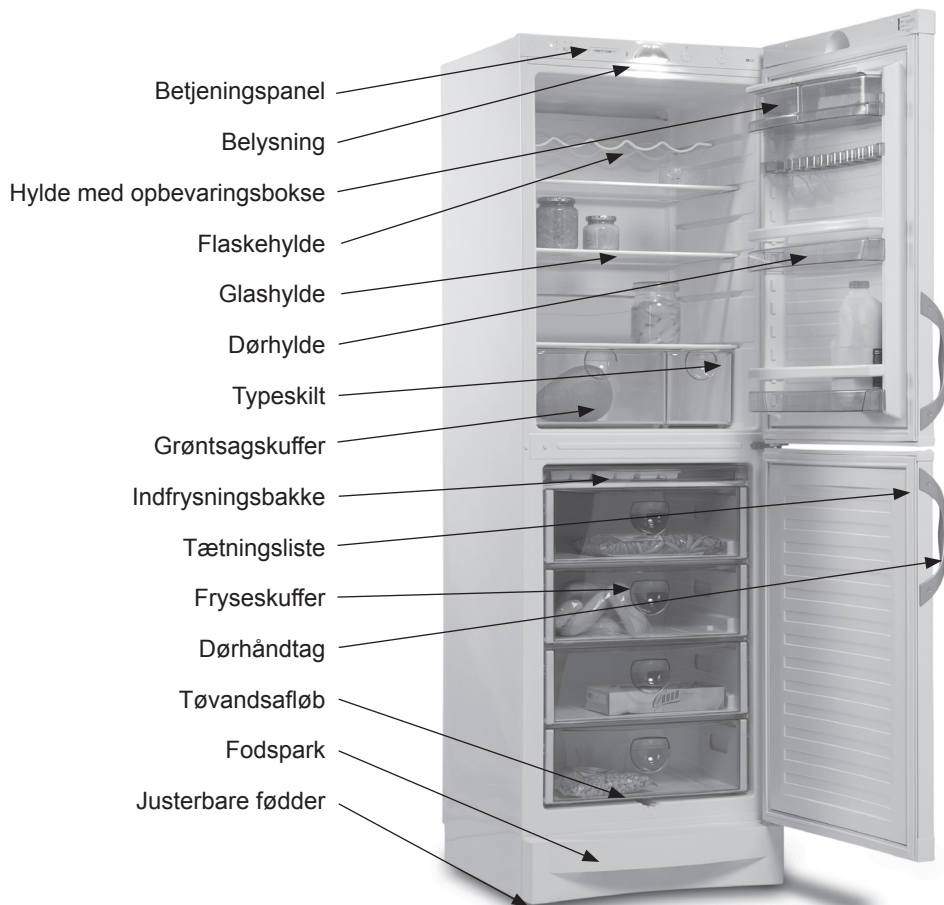

fig. 1



# Ibrugtagning og installation

## Placering

Af sikkerhedsmæssige og driftsmæssige grunde må apparatet ikke placeres udendørs.

Stil skabet på et plant underlag i et tørt og godt ventileret rum (max. 75% relativ luftfugtighed). Anbring ikke skabet tæt på varmekilder såsom komfur eller radiator og undgå at det udsættes for direkte sollys eller varme fra anden varmekilde.

## Rumtemperaturen

Klimaklassen står på typeskiltet (se fig. 1 side 3 og fig. 18 side 15). Den angiver indenfor hvilke rumtemperaturer køle-/ frysekabet kører optimalt.

Klimaklasse	Tilladt rumtemperatur
SN	+10 °C til +32 °C
N	+16 °C til +32 °C
ST	+18 °C til +38 °C
T	+18 °C til +43 °C

## Installation

Underlaget hvorpå skabet opstilles skal være plant. Brug ikke en ramme eller lignende.

Skabet kan stå frit op ad en væg, bygges ind i et køkkenelement (fig. 2).

Ved side om side med andre skabe skal der være mindst 30 mm. luft mellem skabene. (fig. 3)

Efter installation skal netstikket være tilgængeligt.

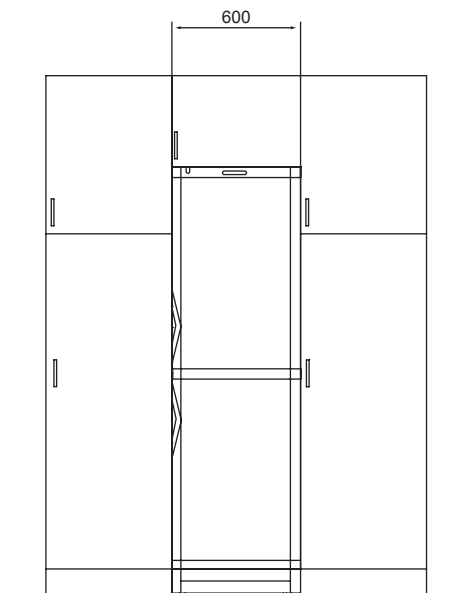

fig. 2

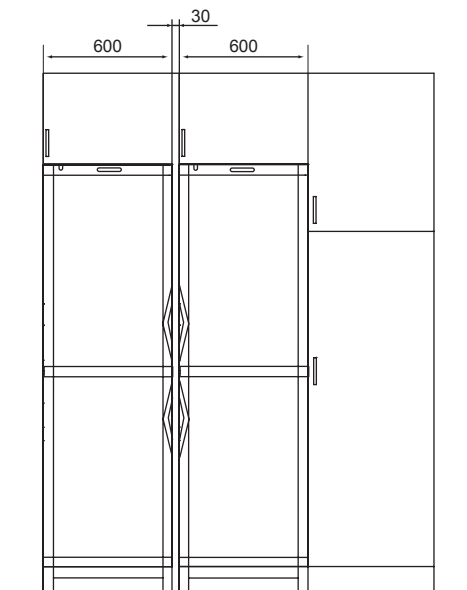

fig. 3

## Skabet set fra oven

Når skabet placeres ved siden af en væg, skal man sikre at der er tilstrækkeligt plads til at døren(e) kan åbnes så meget at fryseskufferne kan trækkes ud (fig. 4).

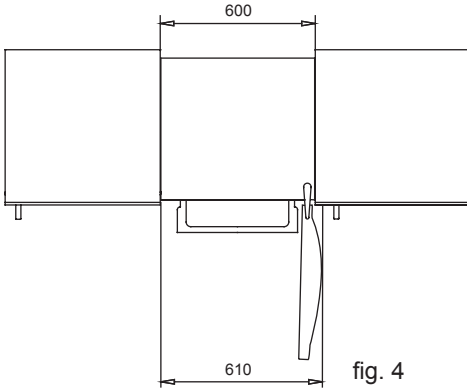

fig. 4

## Afstandsstykker

Afstandsstykkerne på skabets bagside sikrer den nødvendige luftcirkulation. Monter de to afstandsstykker som følger med skabet (se fig. 5).

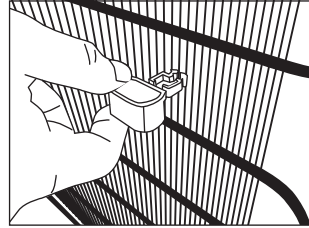

fig. 5

## Ventilation

Det er vigtigt, at skabet får tilstrækkelig ventilation og at der er uhindret luftcirkulation over, under og omkring det. Figurene nedenfor viser, hvordan du sikrer den nødvendige cirkulation omkring skabet (fig. 6-7).

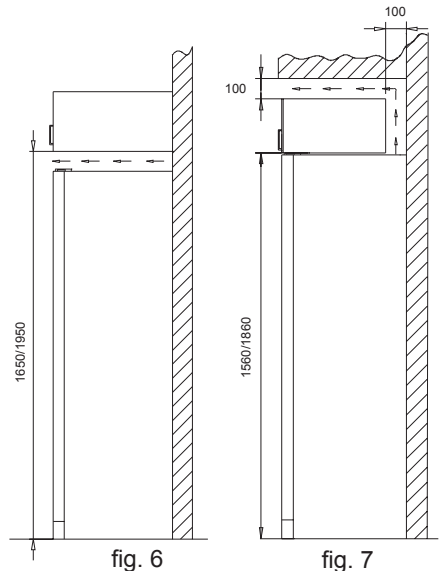

fig. 6

fig. 7

## Opstilling

Det er vigtigt, at skabet står helt lige. Ved at fjerne fodsparket under døren, kan man justere skabet ved at dreje de stilbare fødder op eller ned (se figur 8-9). Hvis nødvendigt, kan de bagerste fødder indstilles før skabet sættes på plads. Kontroller med et vaterpas, at skabet står helt lige.

Står skabet på et blødt underlag som f.eks. et trægulv eller et tæppe bør man efter et stykke tid igen tjekke om skabet står lige, da underlaget kan give sig under vægten fra skabet.

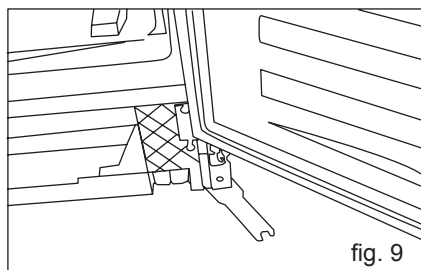
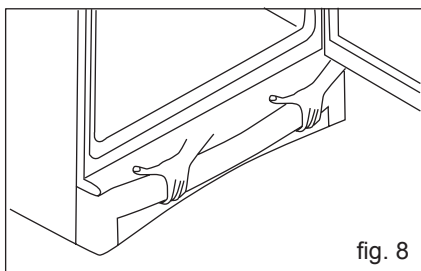

Skabet må ikke vippes mere end 7 grader, da gulvet i så fald kan beskadiges.

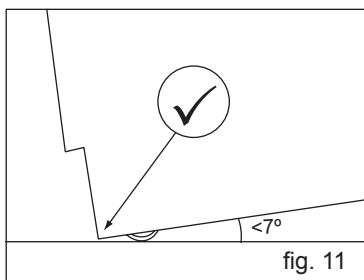
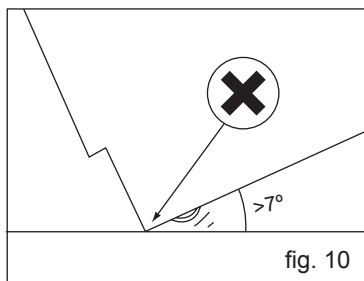

# Omhængsling af døren

Døren kan ændres fra højrehængt til venstrehængt og omvendt på følgende måde:

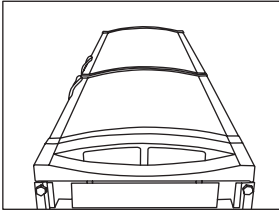

1. Skabet ligges ned

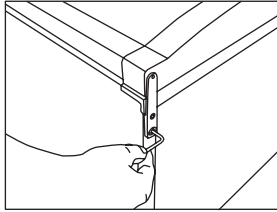

2. Afmonter tophængslet  
3. Flyt plastikpropperne over hvor tophængslet sad  
4. Løft døren af og stil den til side

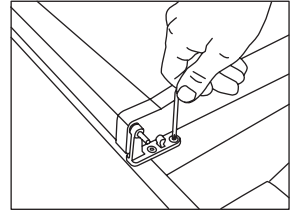

5. Det midterste hængsel afmonteres ved at fjerne skrueerne  
6. Den nederste dør løftes af og stilles til side

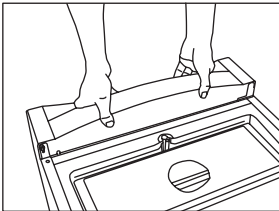

7. Afmonter fodsparket ved at trække ud og op mod dig selv

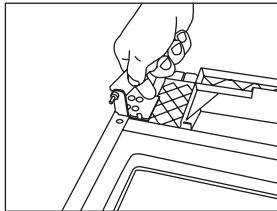

8. Kontramøtrikken løsnes med den medfølgende gaffelnøgle, og tappen flyttes.

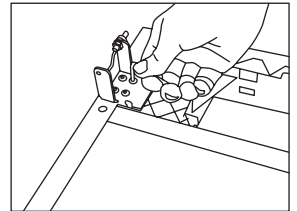

9. Bundhængslet afmonteres. Vend hængslet 180° og monter det igen i modsatte side.  
10. Monter fodsparket

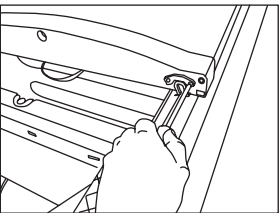

11. Dørlukkeren afmonteres og flyttes til modsatte side

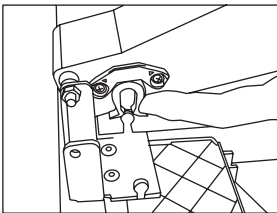

12. Husk at trække dørlukkerens gaffel ud mod siden inden montage af dør.

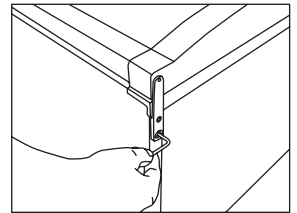

13. Sæt den øverste dør på plads  
14. Tophængslet monteres

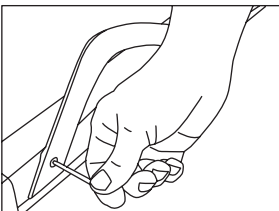

15. Håndtagene afmonteres og flyttes til modsatte side. Afdækningsbrikkerne påmonteres igen

16. Skabet skal stå 1 time inden det tændes

17. Efter omhængsling skal der undersøges om tætningslisten slutter tæt hele vejen rundt. Gør den ikke det. Kan man med en hårdtørremerget forsigtigt opvarme tætningslisten i hele dens længde. Og dernæst hjælpe tætningsliste lidt ud, så den igen slutter tæt til skabet. Pas på at tætningslisten ikke bliver så varm at den smelter!

# El-tilslutning

Køle-/fryseskabet er beregnet for tilslutning til vekselstrøm. Tilslutningsværdierne for spænding (V) og frekvens (Hz) er vist på typeskiltet inde i skabet. Tilslutning skal ske til en selvstændig stikkontakt.

## Ekstrabeskyttelse

Ifølge stærkstrømsbekendtgørelsen skal køle-/fryseskabet ekstrabeskyttes. Dette gælder også, selv om der er tale om udskiftning af en eksisterende model, der ikke har været ekstrabeskyttet.

Formålet med ekstrabeskyttelsen er at beskytte brugere mod farlige elektriske stød i tilfælde af fejl.

I boliger opført efter 1. april 1975, vil alle stikkontakter i køkken og eventuelt bryggers være omfattet af en ekstrabeskyttelse.

I boliger opført før 1. april 1975, er ekstrabeskyttelsen i orden, hvis der er installeret HFI-afbryder, som beskytter den stikkontakt, køle-/fryseskabet skal forbindes til.

## I begge tilfælde skal der:

- hvis stikkontakten er for trebenet stikprop, benyttes en trebenet stikprop, og lederen med gul/grøn isolation skal tilsluttes jordklemme.

- hvis stikkontakten kun er for tobenet stikprop, benyttes en tobenet stikprop. Hvis du selv monterer denne, skal lederen med gul/grøn isolation klippes af så tæt som muligt på det sted, hvor ledningen går ind i stikproppen.

I alle tilfælde bør man lade en autoriseret elinstallatør undersøge, hvordan man nemmest får ekstrabeskyttet apparatet. Elektricitetsrådet anbefaler, at den krævede ekstra beskyttelse udføres med HFI- eller HPFI-afbryder.

## Tekniske data

Dette apparate efterkommer CE mærke regulering, direktiver og standarder.

Lavspændingsdirektivet 73/23/EEC

EMC direktivet 89/336/EEC.

Energimærkningsdirektivet 92/75 og dens efterfølgende tilføjelser 94/2 og 2003/66  
Energieffektivitetsdirektivet 96/57 og dens efterfølgende tilføjelser.

## Betjening og funktion

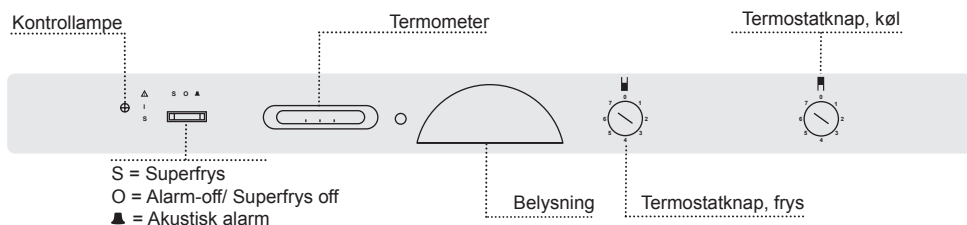

fig. 12

### Køleafdeling

Termostatknappen kan indstilles fra 1 (min.) til 7 (max.). Du må prøve dig frem til en passende indstilling. Begynd med 4 og reguler indtil en passende temperatur er opnået. Normal opbevaringstemperatur for kølevarer er +5°C. Kontroller temperaturen ved at stille et glas vand med et termometer midt i skabet i ca. 12 timer. Middelttemperaturen er som regel +5°C midt i skabet

### Fryseafdeling

#### Hold den rigtige opbevaringstemperatur.

Temperaturen kan indstilles mellem 1 (min.) og 7 (max.). -18°C er den optimale opbevaringstemperatur. (Tænk på, at en lavere temperatur bruger mere energi.) Temperaturen i fryseren kan aflæses på frysetermometret.

- Kontrollampen lyser grønt, når strømmen er tilsluttet.
- Kontrollampen lyser gult, når Superfrys er aktiveret

Kontrollampen lyser rødt og den akustiske alarm aktiveres, når temperaturen i fryseren er for høj. Sæt indfrysingsknappen på O og den akustiske alarm ophører. Kontrollampen lyser rødt, så længe der er for varmt i fryseren.

Når skabet tilsluttes første gang, slås den akustiske alarm fra ved at sætte indfrysingsknappen på O. Når den anbefalede temperatur på (-18°C) i fryseren er opnået, indstilles indfrysingsknappen på ▲. Den akustiske alarm vil da slå til, hvis temperaturen i fryseren bliver for høj.

Det er normalt, at kontrollampen lyser rødt første gang skabet tilsluttes samt undtagelsesvist under indfrysning af meget store mængder.

## Glashylder

Hylderne af hærdet glas er flytbare. Hylderne kan flyttes når døren er åbnet 90 grader. Hylderne tages ud ved at trække hylden frem og sænke den. Den kan nu fjernes og placeres i den ønskede position. Fra toppen og nedad er hylderne velegnede til opbevaring af bageriprodukter, færdigretter, mejeriprodukter, kød og pålæg.

## Opbevaringsbokse

Opbevaringsboksene i døren kan placeres såvel i døren som på en af glashylderne. Boksenes tætsluttende låg hindrer udtørring og sparer behovet for yderligere emballering. Boksene er gode til at opbevare varer såsom smør og ost.

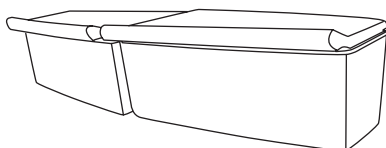

fig. 13

## Flaskehylden

Flaskehylden passer til både store og små flasker.

## Grøntsagsskuffer

Grøntsagsskufferne er ideelle til opbevaring af frugt og grønt. Hylden over grønssagsskufferne fungerer som et låg, der holder på fugtigheden, så fødevarerne ikke tørrer ud.

## Glashylde med spjæld

Spjældet over grønssagsskufferne giver mulighed for at regulere temperatur og fugtighed i skufferne.

- Åbnes spjældet sænkes temperaturen og fugtigheden.
- Lukkes spjældet stiger temperaturen og fugtigheden.

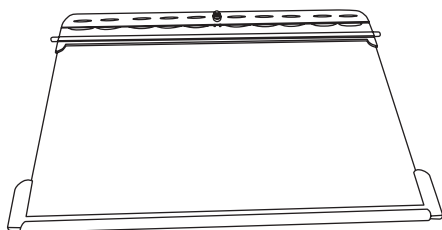

fig. 14

## Hylderne i døren

Hylderne i døren er placeret hensigtsmæssigt med bokshylden i toppen, efterfulgt af æggeholderen og dørhylderne. Der er god plads til at opbevare store og små flasker, kartoner, glas og bøtter. Alle hylder er flytbare.

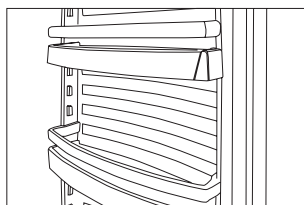
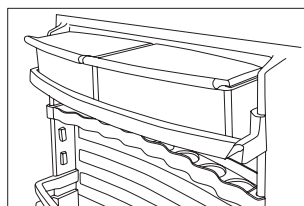

fig. 15

# Fryseafdelingen

## Fryseafdelingen

Fryseafdelingen er en 4-stjernet fryser, som er godkendt til indfrysning og opbevaring af fødevarer. Alle modeller bortset fra no-frost skabene er udstyret med en praktisk bakke til indfrysning af løse bær, isterninger m.v.

## Indfrysning

For at bevare varenes kvalitet skal de fryses ned til -18 °C hurtigst muligt.

Med Superfrys knappen tændt kører kompressoren 100% og lavest mulige temperatur opnås. Hvis du vil indfryse mere end 3 kg skal superfrys knappen aktiveres ca. 24 timer i forvejen.

Du behøver ikke at anvende superfrys knappen, når du lægger allerede indfrosne varer i fryseren og heller ikke når det drejer sig om enkelte småpakker.

Kontrollampen lyser gult, så længe Superfrys er aktiveret. Sluk igen cirka 24 timer efter, at varerne er lagt i. HUSK dette da skabet ellers vil bruge for meget strøm.

Anvend kun friske fødevarer af god kvalitet. Kød, fjerkræ, fisk, grøntsager, frugt, mælkeprodukter og tilberedt mad egner sig til indfrysning. Madvarer med højt fugtindhold såsom salat, radiser, grape, hele æbler, agurk og pærer egner sig ikke til indfrysning.

Pak varerne i lufttætte beholdere, fryseposer eller lignende. Sørg for at portionerne har en praktisk størrelse. Frys ikke grøntsager ned i portioner, der er større end 2,5 kg. Frys ikke kød ned i portioner, der er større end 2,5 kg. Hold pakkerne tørre, så de ikke fryser sammen. Læg

varerne så de, så vidt muligt, ikke rører ved hinanden, så går indfrysningen hurtigere. Tryk luften ud af pakkerne, så undgår man at varerne tørrer ud på ydersiden.

Husk altid at skrive indhold, mængde og dato på varen. Det er en fordel at dele madvarerne op i "kategorier". Det vil sige at grøntsager samles et sted, kød et andet sted og så videre.

## Optøning

Frosne grøntsager og frugt skal ikke optøs før brug, men kommes direkte i kogende vand.

Når kød optøs, er det en fordel at tage det ud dagen før tilberedningen og lægge det i køleskabet. Det giver den bedste hygiejne og kødets kvalitet bevares bedst muligt.

## Genindfrysning

Køber man frosne madvarer og disse når at tø op, inden de kommer i fryseren der hjemme, skal de ikke nedfryses igen, men bruges inden 24 timer eller tilberedes med det samme og derefter nedfryses igen.

Frosne varer, der er optøet ved køleskabstemperatur, og kun netop er blevet bløde kan altid genindfryses uden risiko.

## Note

**Glasflasker og dåser med væske der indeholder kulsyre må ikke nedfryses, da disse kan springe.**



# Afrimning

## Automatisk afrimning af køleafdelingen

Afrimning af køleskabet sker automatisk, smeltevandet løber gennem et rør ned til tøvandsskålen der sidder oven på kompressoren. Vandet fordamper på grund af varmen fra kompressoren. Tøvandsskålen bør gøres ren engang imellem.

## Afrimning af fryseafdelingen

Varene og fugtigheden i luften forårsager efterhånden rim- og isdannelse i skabet. Et tyndt lag rim eller is nedsætter ikke fryserens funktion, men jo tykkere belægningen er, desto højere bliver energiforbruget. Lidt løst rim kan skrubes af med en plastik- eller træ skraber.

### Brug aldrig kniv eller andet skarpt værktøj, da det kan beskadige de indvendige dele i skabet.

Når rim- og isdannelsen er 4-5 mm tyk skal fryseren afrimes.

Gå frem på følgende måde:

1. Tryk på Superfrys knappen ca. 4-5 timer før, man ønsker at afrime apparatet. Så er varerne koldere (ca.  $-25^{\circ}\text{C}$ ) og holder længere uden for fryseren (se punkt 4)
2. Afbryd skabet ved at trykke på tænd/sluk knappen.
3. Træk tøvandsafløbsforlængereren nederst i skabet ud og sæt en skål under (fig. 16). Er tøvandsafløbsforlængereren fastfrosset, læg da en klud vædet i varmt vand ovenpå i et par minutter.
4. Tag madvarerne ud. Opbevar dem i køleskabet eller indpakket

i aviser, således at de holdes så kolde som muligt.

5. Sæt en skål med varmt vand (ikke kogende) ind i fryseren.
6. For at undgå vand på gulvet under optøningsprocessen, skal man holde opsyn med skabet, og man bør lægge håndklæder på gulvet omkring skålen for at beskytte imod is og vandstænk. Når isen er smeltet, gøres fryseren ren med en svag opløsning af vand og opvaskemiddel. Tør af med en blød klud.
7. Drej termostatknapen retur på den ønskede position igen. Er der mange varer, der skal lægges tilbage i fryseren kan superfrys knappen slås til. Husk at slukke igen.
8. Varerne kan lægges ind i apparatet igen ca. 5 minutter efter at der er tændt for det.

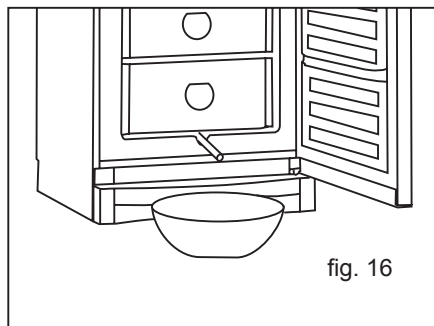

## Rengøring og vedligeholdelse

### Rengøring

Afbryd strømmen på nettilslutningen, når skabet skal rengøres indvendigt.

Skabet rengøres bedst med en opløsning af lunken vand tilsat lidt opvaskemiddel (max. 65 °C). Anvend ikke rengøringsmidler der kan ridse. Brug en blød klud. Vask efter med rent vand og tør grundigt af. Undgå at der kommer vand ind i betjeningspanelet.

Tøvandsrenden, hvor kondensvandet fra fordampere løber ned i, sidder på bagvæggen inde i skabet. Sørg for at den er ren. Brug et desinfektionsmiddel, som f.eks. rodalon, der skal dryppes i tøvands afløbet et par gange om året. Rens med en piberenser eller lignende. Brug aldrig skarpe eller spidse genstande.

Tætningslisten rundt ved døren kræver jævnlig rengøring for at undgå misfarvning og sikre lang holdbarhed. Brug rent vand. Efter rengøring af dørens tætningsliste bør du kontrollere om den fortsat slutter tæt.

På kompressoren og i kompressorrummet fjernes støvet bedst med en støvsuger. Ved at fjerne fodsparket er det muligt at rengøre under apparatet.

Døre i rustfri stål eller i aluminium rengøres bedst med en plejespray og en blød klud. Der findes en række forskellige plejemidler, som kan anvendes. Disse kan købes hos de fleste hvidevareforhandlere.

Er man bortrejst i længere tid, afbryd strømmen, tøm og rengør skabet og lad døren/dørene stå åbne, for at undgå lugtgener.

### Udskiftning af lyspære

Pæren kan skrues ud uden at fjerne skærmen. Der må ikke anvendes pære med en større effekt end 12 W.

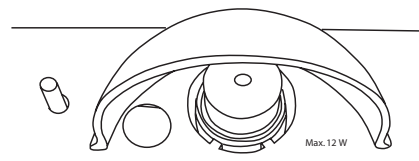

fig. 17

### Spar energi

- nedkøl varm mad og drikke inden de kommer i køleskabet.
- Lad frosne varer tø op i køleskabet.
- hold døren lukket så meget som muligt
- Sikre at døren uhindret kan lukke tæt.

## Fejlfindingsliste

Fejl	Mulig årsag	Afhjælpning
Ingen kontrollamper lyser	Strømsvigt; sikringen er slået fra; netstikket er ikke sat rigtigt i.	Kontrollér om strømmen er tilsluttet. Sikringen skal være slået til.
Der ligger vand på glashylderne	De bagerste fødevarer på hylden rører ved bagvæggen, så kondensvand løber over på glashylden	Ryk de bagerste fødevarer frem.
Der løber vand i bunden af køleskabet/fryseren	Tøvandsafløbsrøret er tilstoppet.	Rens tøvandsrenden og afløbs-hullet i bagvæggen.
Vibrationer eller generende støj	Skabet står skævt.  Skabet hviler op mod andre køk-kenelementer.  Skuffer, skåle eller hylder er ikke placeret rigtigt eller sidder i klemme.  Beholdere eller flasker berøre hinanden i skabet.	Indstil skabet med et vaterpas.  Ryk skabet væk fra køkkenel-ementerne eller apparater, som står umiddelbart op ad skabet.  Kontrollér de flytbare dele og sæt dem på plads igen efter behov.  Sørg for afstand mellem flasker og/eller beholdere.
Kompressor kører konstant	For lav temperaturindstilling.  Høj rumtemperatur.	Indstil højere temperatur.  Sørg for god ventilation.
Temperaturen i fryseren er for høj.	Temperaturindstilling.  Der er lagt flere frysevarer i på én gang end skabet har kapacitet til.	Indstil lavere temperatur.  Vent nogle timer og kontroller igen.
Temperaturen i køleskabet er for høj.	Temperaturindstilling.  Mange fødevarer er blevet lagt ind i skabet.  Skabsdøren åbnes for ofte.	Indstil lavere temperatur.  Fordel madvarerne så luften kan cirkulere.  Hold døren lukket.

# Reklamation, reservedele og service

## Reklamationsretten

Såfremt der konstateres fejl ved produktet, kan De overfor leverandøren gøre brug af reklamationsretten ifølge gældende lovgivning. Vestfrost forpligter sig til for egen regning at afhjælpe fabrikations- og materialefejl, der konstateres ved apparatets normale brug i købers private husholdning her i landet, under forudsætning af, at apparatet er købt som fabriksnyt i Danmark. For Grønland og Færøerne gælder særlige bestemmelser. Såfremt Vestfrost skønner det nødvendigt, at apparatet indsendes til værksted, sker indsendelse og returnering for Vestfrosts regning og risiko.

## Vestfrost dækker ikke

Fejl eller skader direkte eller indirekte opstået ved fejlbetjening, misbrug mangelfuld vedligeholdelse, fejlagtig indbygning, opstilling eller tilslutning samt ved brand, ulykke, lynnedslag, spændingsvariationer eller andre elektriske forstyrrelser som f.eks. defekte sikringer eller fejl i forsyningsnettets elektriske installationer samt ved reparationer udført af andre end de af Vestfrost anviste reparatører, og i det hele taget fejl og skader, som leverandøren kan godtgøre skyldes andre årsager end fabrikations- og materialefejl, er ikke omfattet af reklamationsretten.

Vær opmærksom på at ved indgreb i apparatets opbygning, ændring af apparatets komponentbestykning bortfalder Vestfrosts garanti og produktansvar og apparatet kan ikke lovligt anvendes. Godkendelse anført på Vestfrosts mærkeskilt er ligeledes ugyldig. Transportskader, der konstateres hos forbrugeren, er primært en sag mellem

forbruger og forhandler, dvs. forhandler må drage omsorg for, at forbrugeren stilles tilfreds.

Inden du tilkalder serviceassistance, bedes du kontrollere de fejlmuligheder, du selv kan afhjælpe (se fejlfindingslisten). Såfremt dit krav om afhjælpning er uberettiget, eksempelvis hvis apparatets svigt skyldes en sprunget sikring eller en fejlbetjening, må du selv betale de omkostninger, der er forbundet med at have tilkaldt serviceassistance.

## Reservedele

Angiv venligst type- og serienummer samt produktnummer, når du bestiller reservedele (se fig. 1 side 3 og fig. 18). Disse oplysninger finder du på typeskiltet inde i skabet. Typeskiltet, indeholder forskellige tekniske oplysninger, samt type- og serienummer.

<b>VESTFRØST</b>	
Model.. XXXX	Serial nr. XXXXXXXXX
<hr/>	
Basic. Type No. XXXX	<b>CE</b>

fig. 18

**Husk** altid at bruge autoriserede håndværkere, hvis der er noget der skal repareres eller udskiftes!

## Service

Vestfrost har lokale servicecentre i hele landet, som er specialister i Vestfrost. Her kan du få priser og professionel hjælp til alle reparationer. Find dit lokale servicecenter på [www.vestfrost.dk](http://www.vestfrost.dk).

## Bortskaffelse

Vær opmærksom på gældende miljøregler. Kommunens tekniske forvaltning kan oplyse dig om hvordan opsamling og genanvendelse af sådanne apparater foregår i kommunen.

Dette produkt er mærket i henhold til EU-direktiv 2002/96/EF om Kasseret elektrisk og elektronisk udstyr (WEEE).

Ved at sikre, at dette produkt bliver skrottet korrekt, hjælper man med til at forhindre potentielle, negative konsekvenser for miljøet og folkesundheden, der kunne opstå gennem uhensigtsmæssig bortskaffelse af dette produkt.



Symbolet  på produktet eller på dokumenterne, der ledsager produktet, angiver, at produktet ikke må bortskaffes sammen med husholdningsaffaldet.

Det skal i stedet afleveres på en genbrugsstation for elektrisk og elektronisk udstyr.

Det skal skrotes i henhold til gældende lokale miljøregler for bortskaffelse af affald. For yderligere oplysninger om håndtering, genvinding og genbrug af dette produkt bedes man kontakte de lokale myndigheder, renovationsselskabet eller forretningen, hvor produktet er købt.

Takk for at du valgte et nytt kombiskap fra Vestfrost. Vær oppmerksom på at bruksanvisningen gjelder for alle kombiskap i SW-serien. Illustrasjoner og utstyr svarer derfor ikke nødvendigvis helt til din modell.

## Advarsel

Siden kjølemedlet som benyttes i apparatet, er en brennbar gass (Isobutan R600a), bør man være ekstra oppmerksom på at kretsløp og rør ikke blir skadet under transport og installasjon.

Hvis det skulle skje, så unngå gnister eller åpen ild, sørg for ventilasjon i rommet, avbryt strømmen, hvis den er koblet til, og kontakt din leverandør.

Service må kun utføres av et kvalifisert servicesenter.

## Gamle apparater

Gamle kjøleskap og fryserer er ofte utstyrt med kompliserte smekklåser som bare kan åpnes fra utsiden. Hvis du har en slik modell stående eller kasserer en, så husk å ødelegge låsen først. På den måten forhindrer du at lekende barn kan bli sperret inne og komme i livsfare.

## Før bruk

Før du bruker ditt nye apparat, bør du lese bruksanvisningen grundig. Bruksanvisningen inneholder viktige opplysninger om sikkerhet, installasjon, drift og vedlikehold. Ta vare på bruksanvisningen. Du kan få bruk for den senere.

Kontroller at skapet ikke har blitt skadet under transporten. Transportskader skal anmeldes til forhandleren før kombiskapet tas i bruk.

Fjern emballasjen. Rengjør skapet innvendig med lunkent vann tilsatt et mildt

oppvaskmiddel. Vask med rent vann og tørk grundig av (se rengjøring). Bruk en myk klut.

Hvis skapet har ligget ned under transport, eller det har blitt lagret i kalde omgivelser (kaldere enn +5 °C), må apparatet stå oppreist i minimum en time innen det tas i bruk.

## Innhold

Bli kjent med kombiskapet.....	3
Start og installasjon.....	4
Omhengsling av døren.....	7
Elektrisk tilkobling.....	8
Betjening og funksjon.....	9
Kjøleavdelingen.....	9
Fryseavdelingen.....	11
Rengjøring og vedlikehold.....	13
Feilsøkningsliste.....	14
Reklamasjon, reservedeler og service.....	15
Kassering.....	16

## Bli kjent med kombiskapet

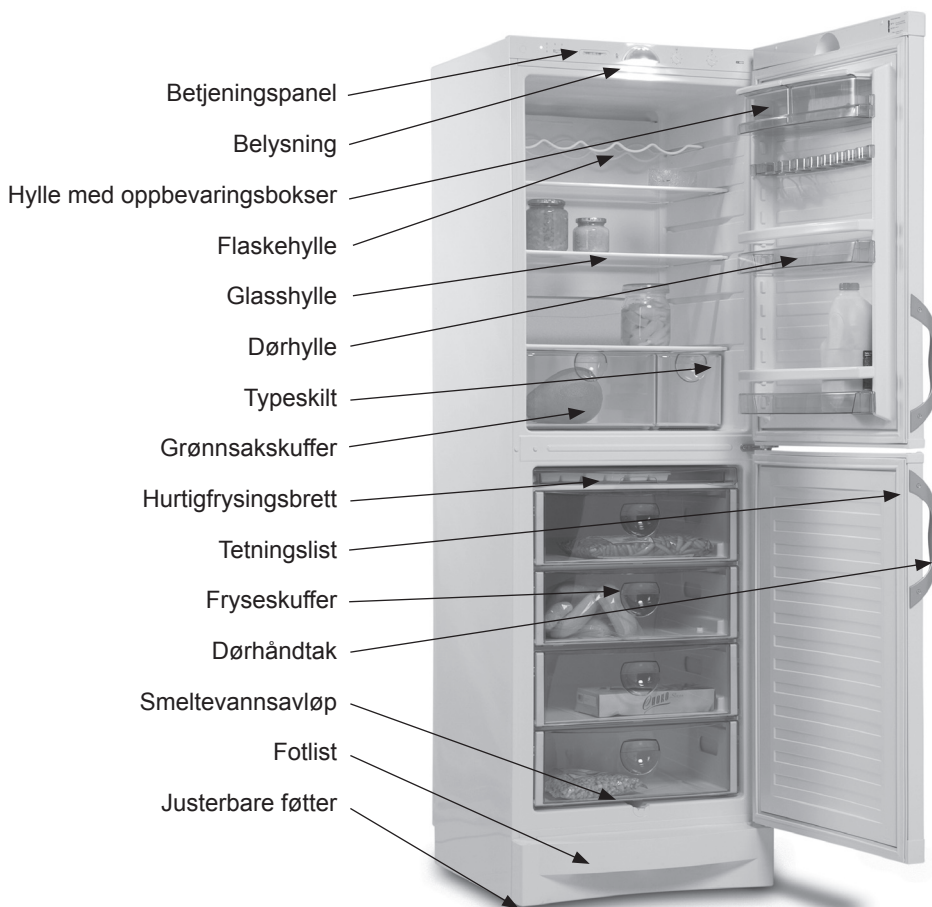

fig. 1

# Start og installasjon

## Plassering

Av sikkerhetsmessige og driftsmessige årsaker må apparatet ikke plasseres utendørs.

Sett skapet på et plant underlag i et tørt og godt ventilert rom (maks. 75 % relativ luftfuktighet). Sett ikke skapet tett på varmekilder som komfyr eller radiator og unngå at det utsettes for direkte sollys eller varme fra andre varmekilder.

Romtemperaturen

Klimaklassen står på typeskiltet (se fig. 1 side 3 og fig. 18 side 15). Den oppgir innenfor hvilke romtemperaturer kombiskapet virker optimalt.

Klimaklasse	Tillatt romtemperatur
SN	+10 °C til +32 °C
N	+16 °C til +32 °C
ST	+18 °C til +38 °C
T	+18 °C til +43 °C

## Installasjon

Underlaget som skapet skal stå på, må være plant. Bruk ikke en ramme eller lignende.

Skapet kan stå fritt opp langs en vegg eller bygges inn i et kjøkkenelement (fig. 2). Står det ved siden av andre skap, må det være minst 30 mm klaring mellom skapene. (fig. 3)

Etter installasjon må støpselet være tilgjengelig.

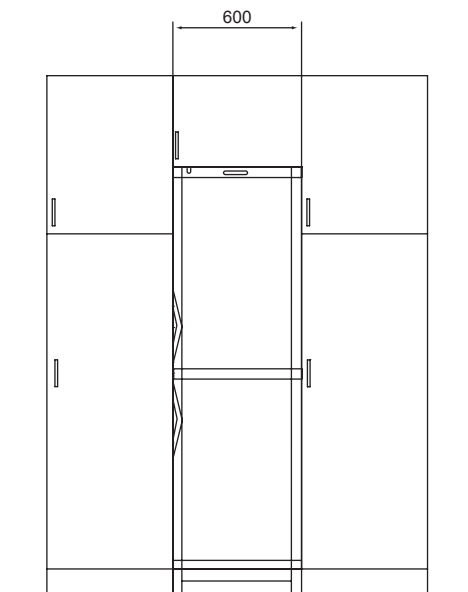

fig. 2

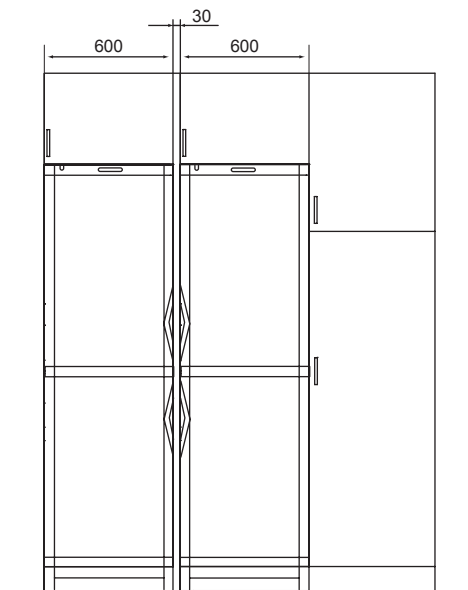
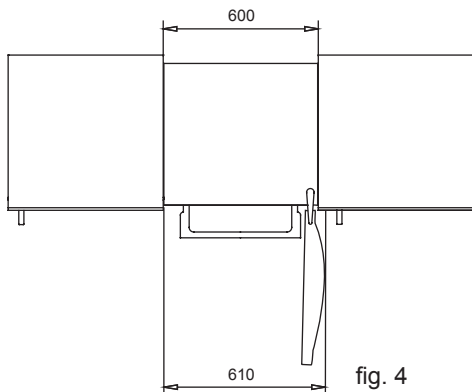

fig. 3



## Skapet sett ovenfra

Når skapet plasseres ved siden av en vegg, må man sikre at det er tilstrekkelig plass til at døren(e) kan åpnes så mye at fryseskuffene kan trekkes ut (fig. 4).



## Avstandsstykke

Avstandsstykkene på baksiden av skapet sikrer at det er den nødvendige luft sirkulasjon. Monter de to avstandsstykker som følger med skapet (se fig. 5).

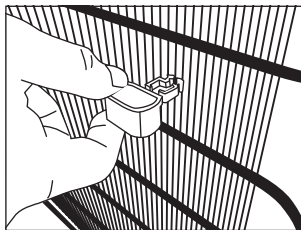

## Ventilasjon

Det er viktig at skapet får tilstrekkelig ventilasjon, og at det er god luft sirkulasjon over, under og rundt skapet. Figurene nedenfor viser hvordan du sikrer at det er den nødvendige sirkulasjon rundt skapet (fig. 6-7).

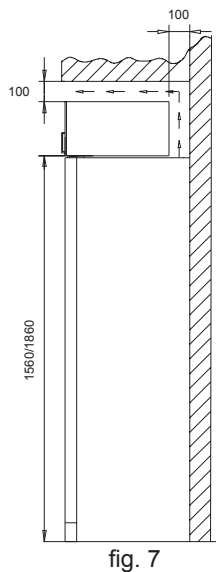
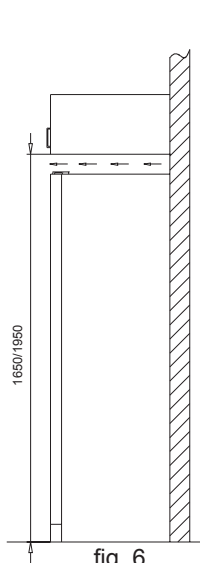

## Oppstilling

Det er viktig at skapet står helt rett. Ved å fjerne fotlisten under døren, kan man justere skapet ved å skru de stillbare føttene opp eller ned (se figur 8-9). Om nødvendig kan de bakerste føttene innstilles før skapet blir satt på plass. Kontroller med et vater at skapet står helt rett.

Står skapet på et mykt underlag som f.eks. et tregulv eller et teppe, bør man etter en tid kontrollere igjen om skapet står rett, siden underlaget kan gi seg under vekten fra skapet.

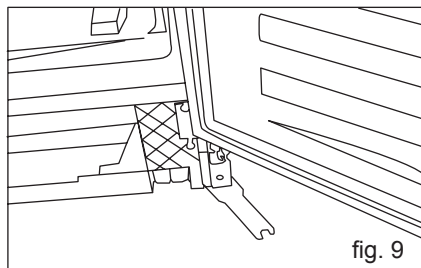
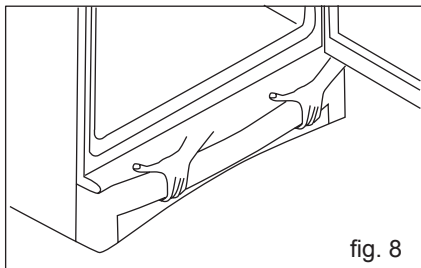

Skapet må ikke vippes mer enn 7 grader, fordi gulvet i så fall kan skades.

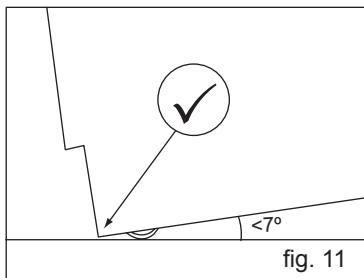
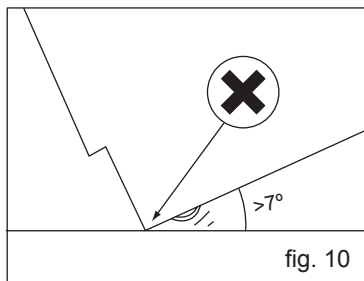

# Omhengsling av døren

Døren kan endres fra høyrehengslet til venstrehengslet og omvendt på følgende måte:

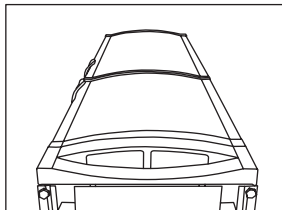

1. Skapet legges ned.

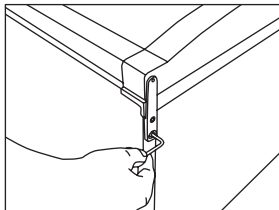

2. Demonter topphengslet.  
3. Flytt plastikkproppene over der topphengslet satt.  
4. Løft av døren og sett den til side.

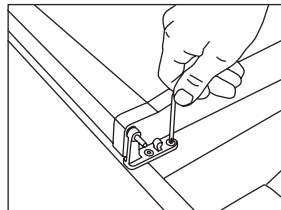

5. Demonter det midterste hengslet ved å skru ut skruene.  
6. Den nederste døren løftes av og settes til side.

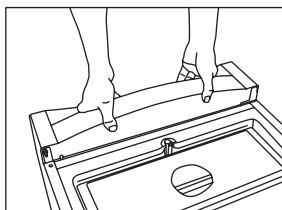

7. Demonter fotlisten ved å trekke den ut og opp mot deg selv.

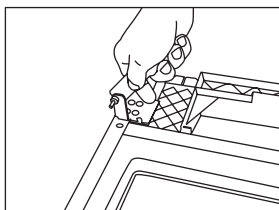

8. Kontramutteren skrues løs med den medfølgende gaffelnøkkelen, og tapen flyttes.

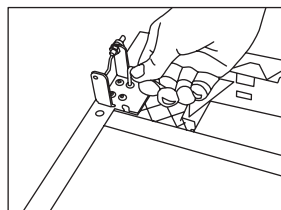

9. Bunnhengselen demonteres. Vend hengslet 180° og monter det igjen i motsatte side.  
10. Monter fotlisten.

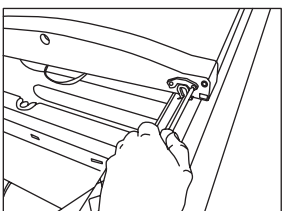

11. Dørlukkeren demonteres og flyttes til motsatt side.

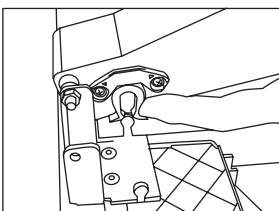

12. Husk å trekke dørlukkergaffelen ut mot siden før montering av dør.

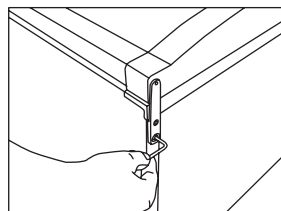

13. Sett den øverste døren på plass.  
14. Topphengslet monteres.

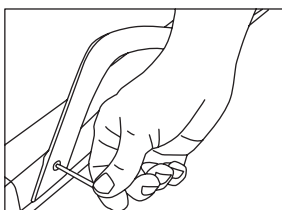

15. Håndtakene demonteres og flyttes til motsatt side. Dekkproppene monteres igjen.

16. Skapet skal stå 1 time innen det startes.

17. Etter omhengsling må det kontrolleres om tetningslisten tetter hele veien rundt. Gjør den ikke det. Kan man med en hårtørrer svært forsiktig varme opp tetningslisten i dens fulle lengde. Og deretter hjelpe tetningslisten litt ut så den igjen holder skapet tett. Pass på at tetningslisten ikke blir så varm at den smelter!

## Elektrisk tilkobling

Kombiskapet er beregnet for tilkobling til vekselstrøm. Tilkoblingsverdiene for spenning (V) og frekvens (Hz) er vist på typeskiltet inne i skapet. Skapet skal kobles til en selvstendig stikkontakt.

### Tekniske data

Dette apparatet oppfyller CE-merkereglene, direktiver og standarder.

Lavspenningsdirektivet 73/23/EEC.

EMC-direktivet 89/336/EEC.

Energimerkedirektivet 92/75 og de etterfølgende tilføyelsene 94/2 og 2003/66.

Energieffektiviseringsdirektivet 96/57 og dets etterfølgende tilføyelser.

# Betjening og funksjon

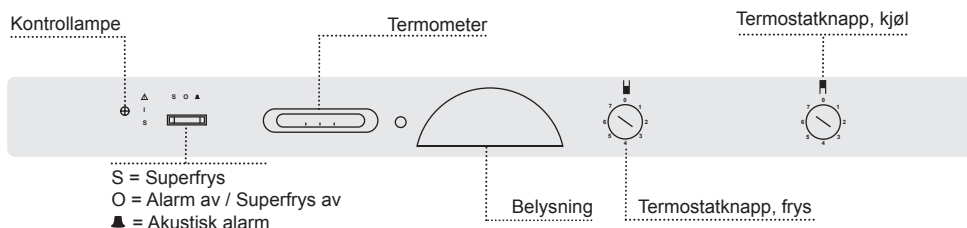

fig. 12

## Kjøleavdeling

Termostatknappen kan innstilles fra 1 (min.) til 7 (maks.). Du må prøve deg fram til en passende innstilling. Begynn med 4 og reguler inntil du oppnår en passende temperatur. Normal lagringstemperatur for kjølevarer er +5 °C. Kontroller temperaturen ved å sette et glass vann med et termometer midt i skapet i ca. 12 timer. Middelttemperaturen er som regel +5 °C midt i skapet.

## Fryseavdeling

### Hold den riktige lagringstemperaturen.

Temperaturen kan innstilles fra 1 (min.) til 7 (maks.). -18 °C er den optimale lagringstemperaturen. (Tenk på at lavere temperatur krever mer energi.). Temperaturen i fryseren kan avleses på frysetermometret.

- Kontrollampen lyser grønt når strømmen er tilkoblet.

- Kontrollampen lyser gult når Superfrys er aktivert.

Varsellampen lyser rødt, og den akustiske alarmen utløses når temperaturen i fryseren er for høy. Sett innfrysingsknappen på O (se ill. 12), og den akustiske alarm stopper. Varsellampen lyser rødt så lenge det er for varmt i fryseren.

Når skapet tilkobles første gang, kobles den akustiske alarm ut ved å sette innfrysingsknappen på O. Når temperaturen i fryseren er nede på den anbefalte temperaturen (-18 °C), innstilles innfrysingsknappen på ▲. Den akustiske alarmen vil da kobles inn hvis temperaturen i fryseren blir for høy.

Det er normalt at varsellampen lyser rødt første gang skapet kobles til og unntakelsesvis ved innfrysing av store mengder.

## Glasshyller

Hyllene av herdet glass er flyttbare. Hyllene kan flyttes når døren er åpnet 90 grader. Hyllene tas ut ved å trekke hyllen fram og senke den. Den kan nå fjernes og plasseres i ønsket posisjon. Fra toppen og nedover er hyllene velegnede til lagring av bakeriprodukter, ferdigretter, meieriprodukter, kjøtt og pålegg.

## Oppbevaringsbokser

Oppbevaringsboksene i døren kan plasseres både i døren og på en av glasshyllene. Boksenes tette lokk hindrer uttørring og reduserer behovet for ekstra emballering. Boksene er gode til å oppbevare varer som smør og ost.

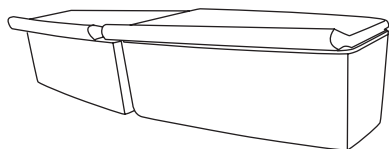

fig. 13

## Flaskehyllen

Flaskehyllen passer til både store og små flasker.

## Grønnsakskuffer

Grønnsakskuffene er ideelle til lagring av frukt og grønnsaker. Hyllen over grønnsakskuffene fungerer som lokk, og holder på fuktigheten slik at varene i grønnsakskuffene ikke tørker ut.

## Glasshylle med spjeld

Spjeldet over grønnsakskuffene gir mulighet for å regulere temperatur og fuktighet i skuffene.

- Åpnes spjeldet, senkes temperaturen og fuktigheten.
- Lukkes spjeldet, stiger temperaturen og fuktigheten.

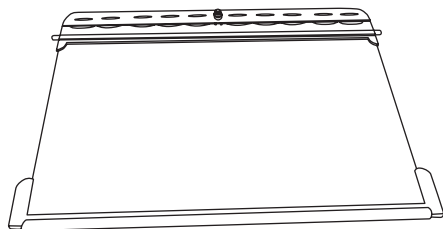

fig. 14

## Hyllene i døren

Hyllene i døren er plassert hensiktsmessig med bokshyllen i toppen, fulgt av eggholderen og dørhyllene. Det er god plass til å oppbevare store og små flasker, kartonger, glass og spann. Alle hyllene kan flyttes.

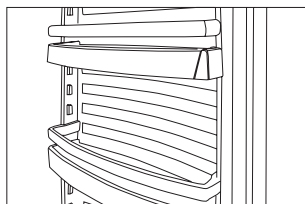
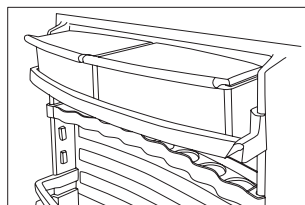

fig. 15

# Fryseavdelingen

## Fryseavdeling

Fryseavdelingen er en 4-stjerners fryser som er godkjent til innfrysing og lagring av matvarer. Alle modellene bortsett fra nofrost-skapene er utstyrt med et praktisk brett til innfrysing av løse bær, isbiter m.v.

## Innfrysing

For å bevare kvaliteten til varene må de fryses ned til -18 °C snarest mulig.

Med Superfrys-knappen på går kompressoren 100 %, og det oppnås lavest mulig temperatur. Hvis du vil fryse inn mer enn 3 kg, må Superfrys-knappen aktiveres ca. 24 timer i forveien.

Du trenger ikke å benytte superfrys-knappen når du legger allerede frosne varer i fryseren og heller ikke når det dreier seg om enkelte småpakk.

Kontrolllampen lyser gult så lenge superfrys er aktivert. Slukk igjen cirka 24 timer etter at varene er lagt i. HUSK det siden skapet ellers vil bruke for mye strøm.

Benytt kun ferske matvarer av god kvalitet. Kjøtt, fjærfe, fisk, grønnsaker, frukt, melkeprodukter og tilberedt mat egner seg til innfrysing. Matvarer med høyt fuktinnhold som salat, reddiker, grapefrukt, hele epler, agurk og pærer egner seg ikke til innfrysing.

Pakk varene i lufttette beholdere, fryseposer eller lignende. Sørg for at porsjonene har en praktisk størrelse. Frys ikke grønnsaker ned i porsjoner som er større enn 2,5 kg. Frys ikke kjøtt ned i porsjoner som er større enn 2,5 kg. Hold pakkene tørre, så de ikke fryser sammen. Legg varene slik at de, så vidt mulig, ikke berører hverandre, så går innfrysingen raskere. Trykk luften ut av pakkene, så unngår du at varene tørrer ut på yttersiden.

Husk alltid å skrive innhold, mengde og dato på varen. Det er en fordel å dele matvarene opp i "kategorier". Det vil si at grønnsaker samles ett sted, kjøtt et annet sted og så videre.

## Tining

Frosne grønnsaker og frukt må ikke tines før bruk, men has direkte i kokende vann.

Når kjøtt skal tines, er det en fordel å ta det ut dagen før tilberedningen og legge det i kjøleskapet. Det gir den beste hygien og kvaliteten til kjøttet bevares best mulig.

## Ny innfrysing

Kjøper man frosne matvarer, og de rekker å tine, innen de kommer i fryseren hjemme, må de ikke nedfryses igjen, men brukes innen 24 timer eller tilberedes med det samme og deretter fryses ned igjen.

Frosne varer som er tint opp ved kjøleskapstemperatur, og kun akkurat er blitt myke kan alltid innfryses igjen uten risiko.

## Note

**Glassflasker og bokser med væske som inneholder kullsyre, må ikke fryses ned, siden disse kan sprenge.**

## Avriming

### Automatisk avriming av kjøleavdelingen

Avriming av kjøleskapet foregår automatisk, smeltevannet renner gjennom et rør ned til smeltevannsskålen som sitter på toppen av kompressoren. Vannet fordamper på grunn av varmen fra kompressoren. Smeltevannsskålen bør gjøres ren engang imellom.

### Avriming av fryseavdelingen

Varene og fuktigheten i luften forårsaker etter hvert rim- og isdannelse i skapet. Et tynt lag rim eller is forringer ikke fryserens funksjon, men jo tykkere belegget er, jo høyere blir energiforbruket. Litt løs rim kan skrapes av med en plast- eller treskrape.

### Bruk aldri kniv eller et annet skarpt verktøy, da det kan skade de innvendige delene av skapet.

Når rim- og isdannelsen er 4-5 mm tykk, må fryseren avrimes.

Gå fram på følgende måte:

1. Trykk på superfrys-knappen ca. 4-5 timer før, du ønsker å avrime apparatet. Så er varene kaldere (ca.  $-25^{\circ}\text{C}$ ) og holder lengre uten for fryseren (se punkt 4)
2. Slukk skapet ved å sette termostatknappen på 0 (min.).
3. Trekk ut smeltevannsavløpsforlengeren nederst i skapet og sett en skål under (fig. 16). Er den frosset fast, kan du legge en klut som er vridd opp i varmt vann, på den i et par minutter.
4. Ta ut matvarene. Oppbevar dem i kjøleskapet eller innpakket i aviser, slik at de holdes så kalde som mulig.

5. Sett en skål med varmt vann (ikke kokende) inn i fryseren.
6. For å unngå vann på gulvet under avrimingen, må man ha tilsyn med skapet, og man bør legge håndklær på gulvet omkring skålen for å beskytte mot is og vannsøl. Når isen er smeltet, gjøres fryseren ren med en svak oppløsning av vann og oppvaskmiddel. Tørk av med en myk klut.
7. Drei termostatknappen tilbake til ønsket posisjon igjen. Er det mange varer, som skal legges tilbake i fryseren, kan superfrys-knappen slås på. Husk å slukke igjen.
8. Varene kan legges inn i apparatet igjen ca. 5 minutter etter at det er slått på.

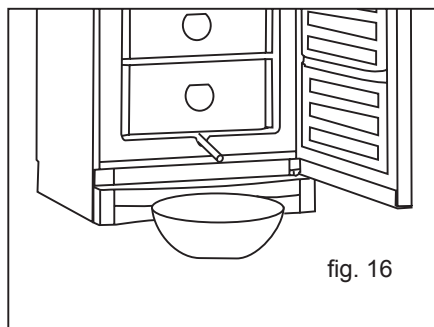

fig. 16



# Rengjøring og vedlikehold

## Rengjøring

Dra støpslet ut når skapet skal rengjøres innvendig.

Skapet rengjøres best med en oppløsning av lunkent vann tilsatt litt oppvaskmiddel (maks. 65 °C). Bruk ikke rengjøringsmidler som kan ripe. Bruk en myk klut. Vask med rent vann og turr grundig av. Pass på at det ikke kommer vann inn i betjeningspanelet.

Smeltevannsavløpet, der kondensvannet fra fordamperen renner ned, sitter på bakveggen inne i skapet. Sørg for at det er rent. Bruk et desinfeksjonsmiddel, som f.eks. Rodalon, som skal dryppes i smeltevannsavløpet et par ganger om året. Rens med en piperenser eller lignende. Bruk aldri skarpe eller spisse gjenstander.

Tetningslisten omkring døren krever jevnlig rengjøring for å unngå misfarging og sikre lang levetid. Bruk rent vann. Etter rengjøring av dørens tetningslist bør du kontrollere om den fortsatt er tettsluttende.

På kompressoren og i kompressorrommet fjernes støvet best med en støvsuger. Ved å fjerne fotlisten er det mulig å rengjøre under apparatet.

Dører i rustfritt stål eller aluminium rengjøres best med sprayrens og en myk klut. Det finnes en rekke forskjellige spraymidler på markedet som kan brukes. Disse kan kjøpes hos de fleste hvitevareforhandlere.

Er man bortreist i lengre tid, så avbryt strømmen, tøm og rengjør skapet og la døren/dørene stå åpne for å unngå ubehagelig lukt.

## Utskifting av lyspære

Pæren kan skrues ut uten at skjermen fjernes. Du må ikke benytte pærer med en større effekt enn 12 W.

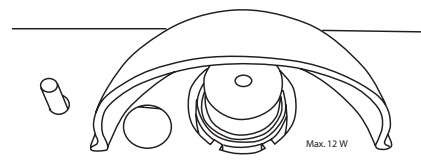

fig. 17

## Spar energi

- Avkjøl varm mat og drikke innen den settes i skapet.
- La frose varer tine i kjøleskapet.
- Hold døren(e) stengt så mye som mulig.
- Kontroller at døren(e) uhindret kan lukke tett.

## Feilsøkingliste

Feil	Mulig årsak	Løsning
Ingen kontrollamper lyser	Strømvavbrudd; sikringen er slått ut; støpslet er ikke satt riktig i.	Kontroller om strømmen er tilkoblet. Sikringen skal være slått på.
Det ligger vann på glasshyllene	De bakerste matvarene på hyllen rører ved bakveggen så kondensvannet renner over på glashyllen.	Trekk de bakerste matvarene fram.
Det renner vann i bunnen av kjøleskabet/fryseren	Smeltevannsavløpsrøret er tett.	Rens smeltevannsavløpet og avløpshullet i bakveggen.
Vibrasjoner eller sjenerende støy	Skapet står skjevt. Skapet hviler mot andre kjøkkenelementer. Skuffer, skåler eller hyller er ikke plassert riktig eller sitter i klemme. Beholdere eller flasker berører hverandre i skapet.	Innstill skapet med et vater. Trekk skapet vekk fra kjøkkenelementer eller apparater som står umiddelbart opp langs skapet. Kontroller de flyttbare delene og sett dem på plass igjen etter behov. Sørg for avstand mellom flasker og/eller beholdere.
Kompressoren går konstant	For lav temperaturinnstilling. Høy romtemperatur.	Innstill høyere temperatur. Sørg for god ventilasjon.
Temperaturen i fryseren er for høy	Temperaturinnstilling. Det er lagt flere frysevarer i på gang enn skapet har kapasitet til.	Innstill lavere temperatur. Vent noen timer, og kontroller igjen.
Temperaturen i kjøleskabet er for høy	Temperaturinnstilling. Mange matvarene er blitt lagt inn i skapet. Skapdøren åpnes for ofte.	Innstill lavere temperatur. Fordel matvarene slik at luften kan sirkulere. Hold døren stengt.

# Reklamasjon, reservedeler og service

## Vestfrost dekker ikke

Feil eller skader direkte eller indirekte oppstått ved feilbetjening, misbruk, mangelfullt vedlikehold, feilaktig innbygging, oppsetting eller tilkobling samt ved brann, ulykke, lynnedslag, spenningsvariasjoner eller andre elektriske forstyrrelser som f.eks. defekte sikringer eller feil i de elektriske installasjonene samt ved reparasjoner utført av andre enn de reparatørene som er anvist av Vestfrost, og i det hele tatt feil og skader som leverandøren kan bevise skyldes andre årsaker enn fabrikkasjons- og materialfeil, er ikke omfattet av reklamasjonsretten.

Vær oppmerksom på at ved inngrep i oppbyggingen til apparatet og endring av komponentene i apparatet bortfaller Vestfrossts garanti og produktansvar, og apparatet kan ikke benyttes lovlig. Godkjenningen på Vestfrossts merkeskilt er dessuten ugyldig.

Transportskader som konstateres hos forbrukeren, er primært en sak mellom forbruker og forhandler, dvs. forhandleren må ta ansvaret for at forbrukeren tilfredsstilles.

Innen du tilkaller service, bes du kontrollere de feilmulighetene du kan rette selv (se feilsøkingslisten). Dersom ditt krav om service er uberettiget, for eksempel hvis svikten i apparatet skyldes en sprunget sikring eller feilbetjening, må du selv betale de kostnadene som er forbundet med å ha tilkaldt service.

## Reservedeler

Vennligst angi type- serie- og produktnummer når du bestiller reservedeler (se fig. 1 side 3 og fig. 18).

Disse opplysningene finner du på typeskiltet inne i skapet. Typeskiltet inneholder forskjellige tekniske opplysninger og type- og serienummer.

Husk alltid å bruke autoriserte håndverkere, hvis det er noe som må repareres eller byttes!

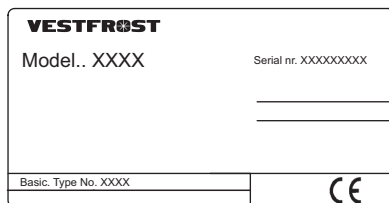

fig. 18

## Service

Vestfrost har lokale servicesentre over hele landet som er spesialister på Vestfrost. Her kan du få priser og profesjonell hjelp til alle reparasjoner. Finn ditt lokale servicecenter på [www.vestfrost.dk](http://www.vestfrost.dk).

## Kassering

Vær oppmerksom på gjeldende miljøbestemmelser. Myndighetene kan opplyse deg om hvordan innsamling og gjenvinning av slike apparater foregår i kommunen.

Dette apparatet er merket i samsvar med EU-direktiv 2002/96/EC om avhending av elektrisk og elektronisk utstyr (Waste Electrical and Electronic Equipment - WEEE).

Forsikre deg om at dette produktet blir avhendet på korrekt vis, slik at det ikke kan utgjøre noen helse- eller miljørisiko.



Symbolet  på produktet eller på dokumentene som følger med det, viser at dette produktet ikke må behandles som husholdningsavfall. Lever det til et autorisert mottak for resirkulering av elektrisk og elektronisk utstyr.

Avhending må skje iht. de lokale renovasjonsforskriftene.

For nærmere informasjon om håndtering, kassering og resirkulering av dette produktet, kontakt kommunen, renovasjonsvesenet eller forretningen der du anskaffet det.

Tack för att du valde en ny kyl/frys från Vestfrost. Observera att bruksanvisningen gäller för alla kyla/frysar i SW-serien. Illustrationer och utrustning motsvarar därför inte nödvändigtvis din modell helt och hållet.

## Varning

Eftersom köldmediet som används i enheten är en brännbar gastyp (Isobutan R600a) bör man vara extra uppmärksam på att kretslopp och rör inte skadas under transport och installation.

Skulle detta ändå ske ska gnistor och öppen flamma undvikas. Sörj för ventilering i utrymmet, avbryt strömförsörjningen om den är ansluten och kontakta din leverantör.

Service får endast utföras av kvalificerat servicecenter.

## Gamla enheter

Gamla kylskåp och frysar är ofta utrustade med komplicerade smäcklås som bara kan öppnas utifrån. Om du har en sådan modell stående eller kasserar den så kom ihåg att förstöra låset först. På så sätt förhindrar du att lekande barn blir inlåsta och utsatta för livsfara.

## Före användning

Innan du använder din nya enhet bör bruksanvisningen noggrant läsas igenom. Bruksanvisningen innehåller viktig information beträffande säkerhet, installation, drift och underhåll. Spara bruksanvisningen. Du kan få användning för den vid ett senare tillfälle.

Kontrollera att enheten inte är skadad vid mottagandet. Transportskador skall anmälas till återförsäljaren innan kyl/frysskåpet tas i bruk.

Avlägsna emballaget. Rengör enheten invändigt med ljummet vatten och en mild tvålösning. Skölj med rent vatten och torka ur grundligt (se rengöring). Använd en mjuk duk.

Om enheten legat ner under transport eller lagrats i kall omgivning (kallare än +5°C) ska enheten stå upp i minst en timme innan den tas i bruk.

## Innehåll

Bekanta dig med kylen/frysen .....	3
Användning och installation .....	4
Omhängning av dörren/arna.....	7
El-anslutning.....	8
Manövrering och funktion .....	9
Kylavdelningen .....	9
Frysavdelningen .....	11
Rengöring och underhåll .....	13
Felsökningslista .....	14
Reklamation, reservdelar och service .....	15
Bortskaffning.....	16

## Bekanta dig med kylan/frysaren

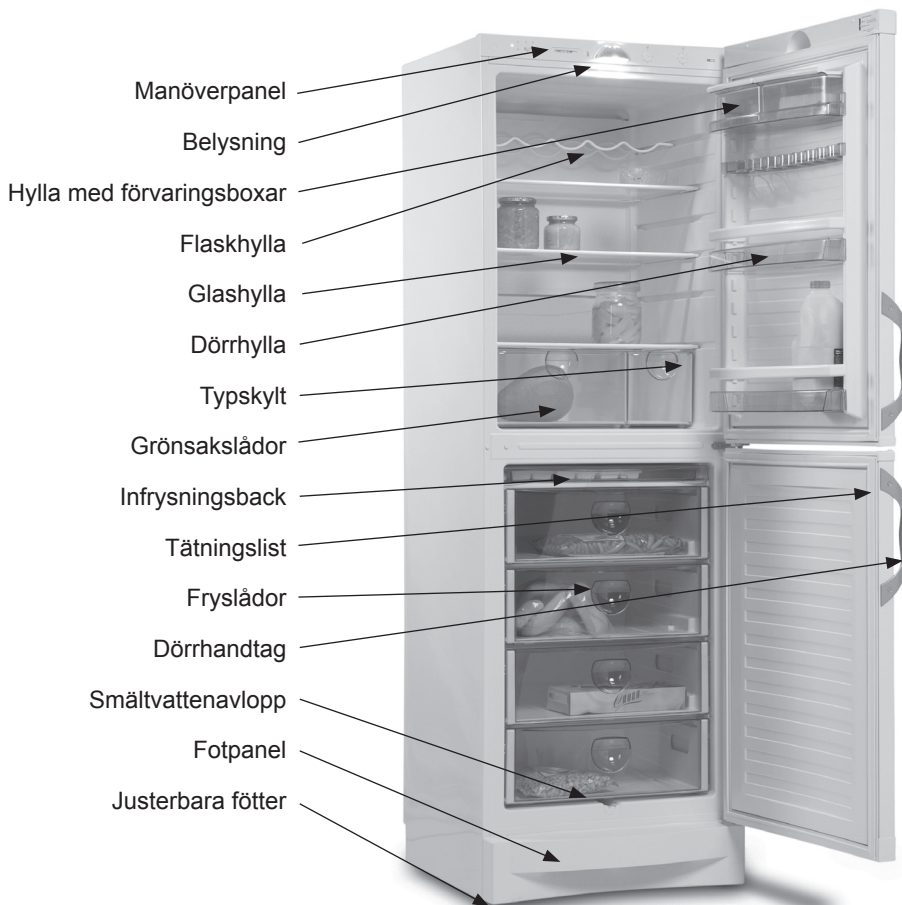

fig. 1

# Användning och installation

## Placering

Av säkerhetsmässiga och driftsmässiga skäl får enheten inte placeras utomhus.

Ställ enheten på ett plant underlag i ett torrt och väl ventilerat utrymme (max 75% relativ luftfuktighet). Placera inte enheten nära värmekällor så som spisar eller radiatorer och undvik att utsätta den för direkt solljus.

## Rumstemperaturen

Klimatklassen står på typskylten (se fig. 1 sidan 3 och fig. 18 sidan 15). Den anger inom vilka rumstemperaturer kylen/frysén fungerar optimalt.

Klimatklass	Tillåten rumstemperatur
SN	+10°C till +32°C
N	+16°C till +32°C
ST	+18°C till +38°C
T	+18°C till +43°C

## Installation

Underlaget som enheten ska stå på ska vara plant. Använd ingen ram eller liknande.

Skåpet kan stå fritt mot en vägg eller byggas in i en köksinredning (fig. 2). Om flera skåp ska stå sida vid sida ska det vara minst 30 mm luft mellan skåpen (fig. 3).

Efter installation ska stickkontakten vara tillgänglig.

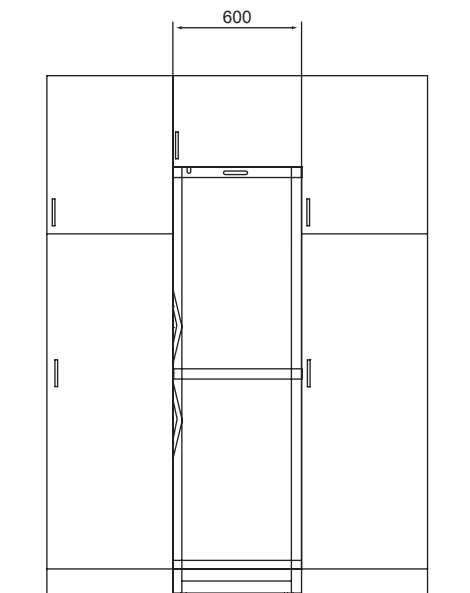

fig. 2

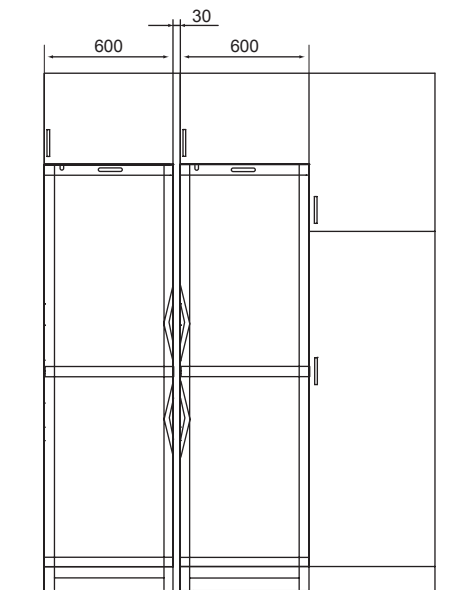

fig. 3

## Enheten sedd från ovan

När enheten placeras vid sidan av en vägg ska man säkerställa att det finns tillräckligt med plats för dörren/arna att öppnas så mycket att fryslådorna kan dras ut (fig. 4).

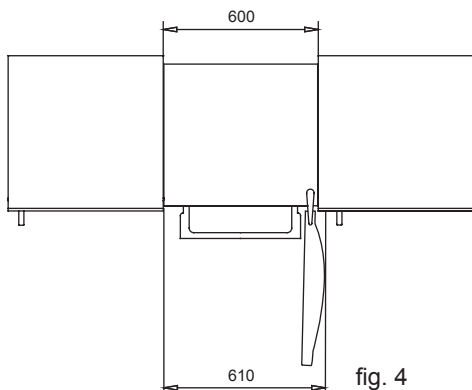

fig. 4

## Distansbitar

Distansbitarna på enhetens baksida säkerställer nödvändig luftcirkulation. Montera de två distansbitarna som medföljer enheten (se fig. 5).

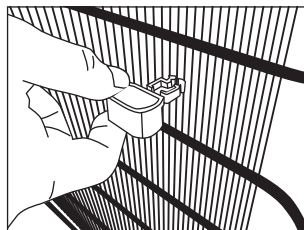

fig. 5

## Ventilation

Det är viktigt att enheten får tillräcklig ventilation och att luftcirkulationen över, under och runt enheten sker obehindrat. Figureerna nedan visar hur man säkerställer nödvändig cirkulation runt enheten (fig. 6-7).

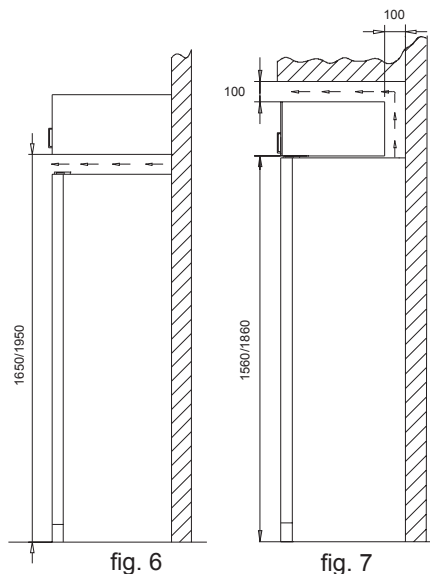

fig. 6

fig. 7



## Placering

Det är viktigt att enheten står helt plant. Genom att avlägsna fotpanelen under dörren kan man justera enheten genom att vrida de ställbara fötterna upp eller ner (se fig. 8-9). Om nödvändigt ska de bakre fötterna ställas in innan skåpets sätts på plats. Kontrollera med ett vattenpass att enheten står helt plant.

Om enheten står på ett mjukt underlag som t.ex. ett trägolv eller en matta bör man efter en tid åter kontrollera att enheten står jämt eftersom underlaget kan vika sig p.g.a. enhetens vikt.

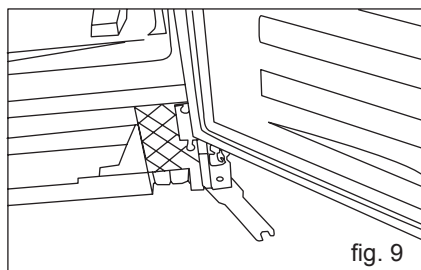
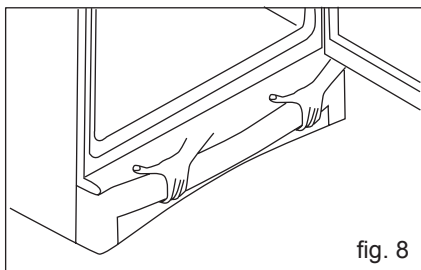

Skåpet får inte lutas mer än 7 grader eftersom golvet då kan skadas.

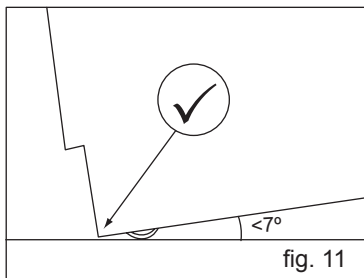
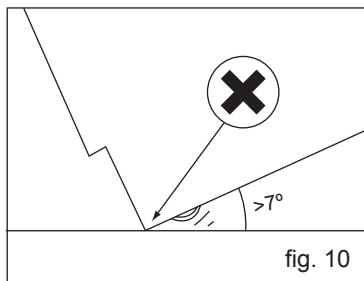

# Omhängning av dörren/arna

Dörren/arna kan ändras från högerhängning till vänsterhängning och omvänt på följande vis:

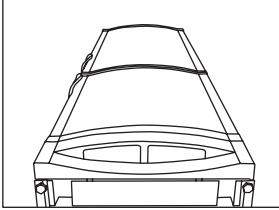

1. Lägg enheten ner på ryggen med dörren uppåt.

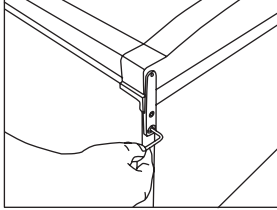

2. Demontera toppgångjärnet.  
3. Flytta plastpropparna dit där det översta gångjärnet satt.  
4. Lyft av den övre dörren och ställ den tillsidan.

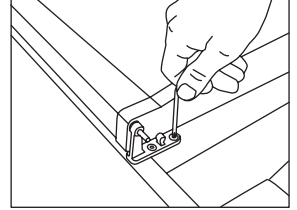

5. Mittersta gångjärnet demonteras genom att avlägsna skruvarna.  
6. Den nedersta dörren lyfts av och ställs till sidan.

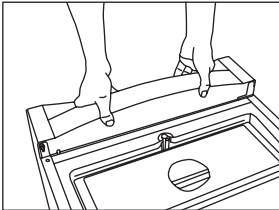

7. Demontera fotpanelen genom att dra utåt och upp mot dig själv

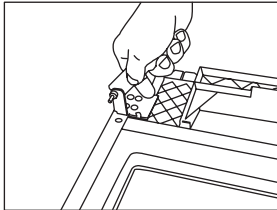

8. Muttern lossas med medlevererad gaffelnyckel och tappen flyttas.

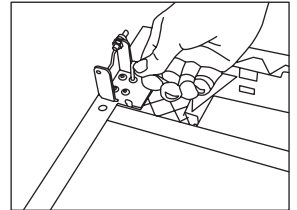

9. Gångjärnet i botten demonteras. Vänd gångjärnet 180° och montera det igen på motsatt sida.  
10. Montera fotpanelen

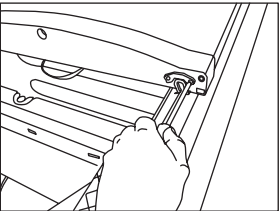

11. Dörrstängaren avmonteras och flyttas till motsatt sida.

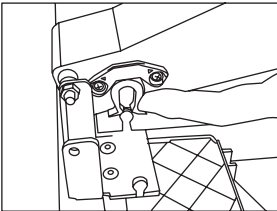

12. Kom ihåg att dra ut dörrstängningsgaffeln mot sidan innan montering av dörren sker.

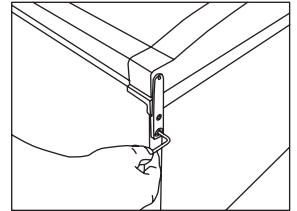

13. Sätt den övre dörren på plats.  
14. Toppgångjärnet monteras.

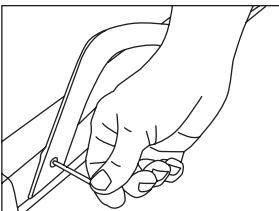

15. Handtagen demonteras och flyttas till motsatt sida. Täckbrickorna återmonteras igen.

16. Enheten måste stabiliseras i upprätt läge i minst 1 timma innan den startas.

17. Efter omhängning ska man undersöka om tätningslisten sluter tätt hela vägen runt. Om den inte gör det, kan man med hjälp av en hårtork mycket försiktigt värma tätningslisten i hela dess längd. Därefter hjälpa tätningslisten ut lite så att den sluter tätt till enheten. Säkerställ att tätningslisten inte blir så varm att den smälter!

## El-anlutning

Kylen/frysen är avsedd för anslutning till växelström. Anslutningsvärdena för spänning (V) och frekvens (Hz) finns angivna på typskylten inne i enheten. Anslutning ska ske till fristående stickkontakt.

### Tekniska data

Denna enhet motsvarar CE märkningens normer, direktiv och standarder. Lågspänningsnorm 73/23/EEC. EMC norm 89/336/EEC. Energimärkningsnormen 92/75/EEC med efterföljande tillägg 94/2/EC och 2003/66/EC. Energieffektivitetsnormen 96/57/EC med efterföljande tillägg.

# Manövrering och funktion

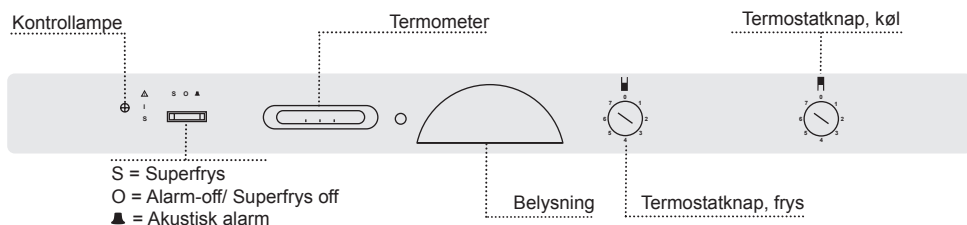

fig. 12

## Kylavdelning

Termostatknappen kan ställas in från 1 (min.) till 7 (max.). Prova dig fram till en passande inställning. Börja med 4 och reglera tills en passande temperatur uppnåtts. Normal förvaringstemperatur för kylvaror är +5°C. Kontrollera temperaturen genom att ställa ett glas vatten med en termometer i mitt i skåpet ca 12 timmar. Medeltemperaturen är normalt +5°C mitt i skåpet.

## Frysavdelning

Håll korrekt förvaringstemperatur. Temperaturen kan ställas in mellan 1 (min.) och 7 (max.). -18°C är den optimala förvaringstemperaturen. (Tänk på att lägre temperatur förbrukar mer energi.) Temperaturen i frysen kan avläsas på frystermometern.

- Kontrolllampan lyser grönt, när strömmen är ansluten.
- Kontrolllampan lyser gult när Snabbfrys är aktiverad

Kontrolllampan lyser rött och det akustiska larmet aktiveras när temperaturen i frysen är för hög. Sätt infrysningsknappen på 0 och det akustiska larmet upphör (se fig. 12). Kontrolllampan lyser rött så länge det är för varmt i frysen.

När enheten ansluts första gången slås det akustiska larmet ifrån genom att sätta infrysningsknappen på 0. När den rekommenderade temperaturen (-18°C) har uppnåtts i frysen ställs infrysningsknappen på ▲. Det akustiska larmet startar om temperaturen i frysen blivit för hög.

Det är normalt att kontrolllampan lyser rött första gången enheten ansluts samt undantagsvis under infrysning av mycket stora mängder livsmedel.

## Glashyllor

Hyllorna i härdat glas är flyttbara. Hyllorna kan flyttas när dörren öppnats 90 grader. Hyllorna tas ut genom att dra hyllan framåt och sänka den. Hyllan kan nu avlägsnas och placeras i önskat läge. Från toppen och nedåt lämpar sig hyllorna för förvaring av bageriprodukter, färdigrätter, mejeriprodukter, kött och pålägg.

## Förvaringsboxar

Förvaringsboxarna i dörren kan placeras såväl i dörren som på en av glashyllorna. Boxarnas tättslutande lock förhindrar uttorkning och spara behovet av ytterligare emballering. Boxarna är utmärkta för förvaring av varor så som smör och ost.

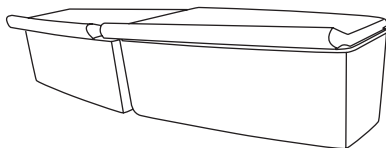

fig. 13

## Flaskhyllan

Flaskhyllan passar både till stora och små flaskor.

## Grönsakslådor

Grönsakslådorna är utmärkta för förvaring av frukt och grönt. Hyllan över grönsakslådorna fungerar som lock som håller fuktigheten, vilket gör att livsmedlen inte torkar ut.

## Glashylla med spjäll

Spjället över grönsakslådorna gör det möjligt att reglera temperaturen och fuktigheten i lådorna.

- Öppnas spjället sänks temperaturen och fuktigheten.
- Stängs spjället stiger temperaturen och fuktigheten.

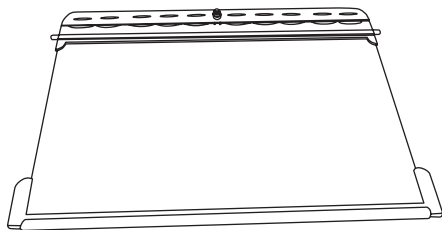

fig. 14

## Hyllorna i dörren

Hyllorna i dörren är placerade med hänsyn till lådhyllan högst upp efterföljt av äggförvaringen och dörrhyllorna. Det finns gott om plats att förvara stora och små flaskor, kartonger, glas och byttor. Samtliga hyllor är flyttbara.

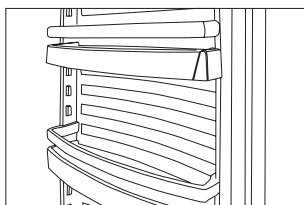
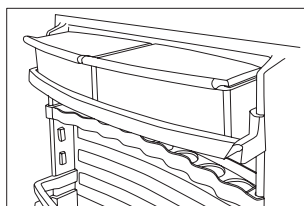

fig. 15

# Frysavdelningen

## Frysavdelningen

Frysavdelningen är en 4-stjärnig frys godkänd för infrysning och förvaring av frysvaror. Samtliga modeller, undantaget nofrost modellerna, är utrustade med en praktisk back för infrysning av lösa bär, istärningar etc.

## Infrysning

För att bevara varornas kvalitet ska de frysas ned till  $-18^{\circ}\text{C}$  så snabbt som möjligt.

Med Snabbfrys-knappen aktiverad arbetar kompressorn 100% och lägsta möjliga temperatur uppnås. Om du vill frysa in mer än 3 kg ska Snabbfrys-knappen aktiveras ca 24 timmar i förväg.

Du behöver inte använda Snabbfrys-knappen när du lägger in redan frusna varor i frysen eller när det rör sig om enstaka små förpackningar.

Kontrolllampan lyser gult, så länge Snabbfrys är aktiverad. Stäng av igen ca 24 timmar efter det att varorna är ilagda. KOM IHÅG detta eftersom skåpet annars förbrukar för mycket energi.

Använd endast färskt livsmedel av god kvalitet. Kött, fågel, fisk, grönsaker, frukt, mjölkprodukter och tillredd mat lämpar sig för infrysning. Matvaror med hög fuktighet så som sallat, rädisor, grapefrukt, hela äpplen, gurka och päron är inte lämpliga att frysa in.

Förpacka varorna i lufttäta behållare, fryspåsar eller liknande. Säkerställ att portionerna har praktiska storlekar. Frys inte grönsaker i större portioner än 2,5 kg. Frys inte kött i portioner större än 2,5

kg. Håll förpackningarna torra så att de inte fryser ihop. Placera varorna så att de i möjligaste mån inte rör vid varandra så går infrysningen snabbare. Tryck ut luften ur förpackningarna så undviker man att varorna torkar på utsidan.

Kom ihåg att anteckna innehåll, mängd och datum på förpackningarna. Det är en fördel att dela upp matvarorna i "kategorier". Det vill säga att grönsaker placeras på ett ställe, kött ett annat och så vidare.

## Upptining

Frusna grönsaker och frukt ska inte tinas innan användning utan läggas direkt i kokande vatten.

När kött tinas är det en fördel att ta ut det dagen innan tillagning och att lägga det i kylskåpet. Detta är mest hygieniskt och köttets kvalitet bevaras på bästa sätt.

## Återinfrysning

Köper man frusna matvaror och dessa hinner tina upp innan de kommer in i frysen hemma ska de inte återinfrysas utan användas inom 24 timmar eller tillberedas med det samma och därefter frysas in igen.

Frusna varor som tinat i kylskåpstemperatur och som nyligen blivit mjuka kan alltid återinfrysas utan risk.

### Observera:

**Glasflaskor och burkar med vätska som innehåller kolsyra får inte frysas in eftersom de kan explodera.**

## Avfrostning

### Automatisk avfrostning av kylavdelningen

Avfrostning av kylskåpet sker automatiskt. Tövattnet rinner genom ett rör ned till tövattenskålen som sitter ovanför kompressorn. Vattnet förångas tack vare värmen från kompressorn. Tövattnenskålen bör rengöras emellanåt.

### Avfrostning av frysavdelningen

Varorna och fuktigheten i luften förorsakar efter hand rimfrost och isbildning i enheten. Ett tunt lager rimfrost eller is försämrar inte frysens funktion, men ju tjockare beläggningen är desto högre blir energiförbrukningen. Lite lös rimfrost kan skrapas av med en plast- eller träskrapa.

### Använd aldrig kniv eller annat skarpt verktyg eftersom detta kan skada invändiga delar i enheten.

När rimfrost- och isbildningen är 4–5 mm tjock ska frosten frostas av.

Gör enligt följande:

1. Tryck på Snabbfrys-knappen ca 4–5 timmar innan avfrostning ska ske. Då är varorna kallare (ca.  $-25^{\circ}\text{C}$ ) och håller längre utanför frysen (se punkt 4)
2. Stäng av enheten genom att ställa enhetens termostatknapp på 0.
3. Dra ut tövattenstutsen längs ner i enheten och sätt en skål inunder för att samla upp tövatten (fig. 16). Om stutsen skulle vara fastfrosen lossar man den genom att lägga en trasa fuktad i ljummet vatten ovanpå den i någon minut.

4. Ta ut matvarorna. Förvara dem i kylskåpet eller inpackade i tidningspapper så att de håller sig så kalla som möjligt.
5. Ställ en skål med varmt vatten (ej kokande) i frysen.
6. För att undvika att vatten rinner ut på golvet under upptinningsprocessen ska enheten hållas under uppsyn och man bör lägga handdukar på golvet för att skydda detta mot vattenstänk. När isen har smält görs frysen ren med svag tvällösning och vatten. Torka av med en mjuk duk.
7. Vrid tillbaka termostatknappen till önskat läge igen. Om det är mycket livsmedel som ska återplaceras i frysen går det bra att trycka på Snabbfrys-knappen igen. Kom ihåg att stänga av igen.
8. Varorna kan läggas in i frysboxen igen ca 5 minuter efter det att man startat den.

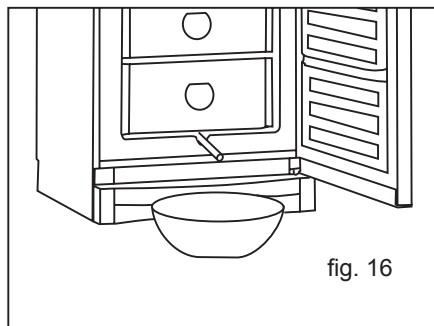

# Rengöring och underhåll

## Rengöring

Koppla ifrån strömmen till nätanslutningen när skåpet ska rengöras invändigt.

Enheten rengörs bäst med en ljummen tvållösning (max. 65°C). Använd inte rengöringsmedel som repar. Använd en mjuk duk. Skölj efter med rent vatten och torka ordentligt. Undvik att få in vatten i manöverpanelen.

Tövattensrännan, där kondensvattnet från kondensorn rinner ned i, sitter på bakre väggen inne i enheten. Säkerställ att den är ren. Använd ett desinfektionsmedel som t.ex. Rodalon, som ska droppas i tövattenavloppet ett par gånger om året. Rensa med piprensare eller dyliskt. Använd aldrig skarpa eller spetsiga föremål.

Tätninglisten runt dörren kräver regelbunden rengöring för att undvika missfärgning och för att säkerställa lång hållbarhet. Använd rent vatten. Efter rengöring av dörrens tätninglist bör du kontrollera att den fortfarande sluter tätt.

På kompressorn och i kompressorrummet avlägsnas dammet enklast med dammsugare. Genom att demontera fotpanelen möjliggör man för rengöring under enheten.

Dörrar i rostfritt stål eller aluminium rengörs bäst med vårdande spray och en mjuk duk. Det finns en mängd olika rengöringsmedel som kan användas. Dessa kan köpas hos de flesta vitvaruhandlare.

Om enheten inte ska användas under en längre period bör man koppla ifrån strömmen, tömma och rengöra enheten, och låta dörren/arna stå öppen/öppna för att undvika lukter.

## Byte av glödlampa

Glödlampan kan skruvas ut utan att demontera skärmen. Använd inte glödlampor med högre effekt än 12 W.

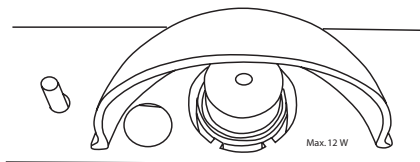

fig. 17

## Spar energi

- kyl ned varm mat och dryck innan det placeras i enheten.
- Låt fruset livsmedel tina upp i kylskåpet.
- Håll dörren/arna stängd så mycket som möjligt
- Säkerställ att dörren/arna obehindrat kan sluta tätt.



## Felsökningslista

Fel	Möjlig orsak	Åtgärd
Inga kontrollampor lyser.	Strömavbrott; säkringen har slagit ifrån, nätkontakten är inte riktigt isatt.	Kontrollera om strömmen är ansluten. Säkringen ska vara tillslagen.
Vatten på glashyllorna.	Livsmedlen läggs bak på hyllan berör den bakre väggen så att kondensvatten rinner över glashyllan	Flytta fram de livsmedel som ligger längst bak.
Det rinner vatten på botten av enheten.	Tövattenavloppsroret är igensatt.	Rensa tövattenrännan och avloppshålet i väggen baktill.
Vibrationer eller oljud.	Enheter står snett.	Placera enheten med hjälp av vattenpass.
	Enheter vilar mot ett annat kökselement.	Flytta bort enheten från kökselementen eller apparater som står omedelbart intill enheten.
	Lådor, skålar eller hyllor är felp-lacerade eller sitter i kläm.	Kontrollera de flyttbara delarna och justera dem om nödvändigt.
	Behållare eller flaskor vidrör varandra i enheten.	Säkerställ tillräckligt avstånd mellan flaskor och/eller behållare.
Kompressorn är konstant igång.	För låg temperaturinställning.	Ställ in högre temperatur.
	Hög utrymmestemperatur.	Sörj för god ventilation.
Temperaturen i frysen är för hög.	För hög temperaturinställning.	Ställ in lägre temperatur.
	För mycket frysvaror inlagda på en gång – enheten har inte kapacitet till detta.	Vänta några timmar och kontrollera igen.
Temperaturen i kylskåpet är för hög.	För hög temperaturinställning.	Ställ in lägre temperatur.
	Mycket livsmedel placerat i kylskåpet.	Fördela matvarorna så att luften kan cirkulera.
	Kylskåpsdörren öppnas ofta.	Håll dörren stängd.

# Reklamation, reservdelar och service

## Reklamationsrätt

Fel eller skador som uppstått direkt eller indirekt vid felhantering, missbruk, bristande underhåll, felaktig inbyggnad, uppställning eller anslutning samt vid brand, olycka, åsknedslag, spänningsvariationer eller andra elektriska störningar som t.ex. defekta säkringar eller fel i försörjningsnätets elektriska installationer samt vid reparationer utförda av andra än av Vestfrost anvisade reparatörer och på det hela fel och skador som leverantören kan konstatera får skyllas på andra orsaker än fabriktions- och materialfel omfattas inte av reklamationsrätten.

Var uppmärksam på att Vestfrosts garanti och produktansvar bortfaller vid ingrepp i apparatens uppbyggnad, ändring av apparatens komponentbestyckning och apparaten kan inte användas lagenligt. Godkännandet som framgår av Vestfrosts märkesskylt är också giltigt.

Transportskador, som konstateras hos användaren, är primärt en sak mellan användare och återförsäljare. Dvs. återförsäljare ska säkerställa att användaren blir nöjd.

Innan servicehjälp tillkallas ombeds du kontrollera de felmöjligheter du själv kan avhjälpa (se felsökningslista). Om ditt krav på hjälp är oberättigat t.ex. om enhetens driftsproblem kan belastas en trasig säkring eller felmanövrering får du själv ersätta de omkostnader som är förbundna med tillkallad servicehjälp.

## Reservdelar

Ange typ- och serienummer samt produktnummer när du beställer reservdelar (se fig. 1, sidan 3 och fig. 18). Dessa upplysningar finner du på typskylten inne i enheten. Typskylten innehåller olika tekniska upplysningar samt typ- och serienummer.

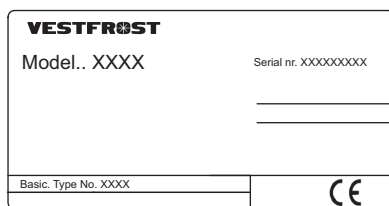

fig. 18

**Kom ihåg** att alltid använda kvalificerat servicecenter om det är något som ska repareras eller bytas ut.

## Service

Vestfrost har lokala servicecenter i hela landet och som är specialister på Vestfrost. Här kan du få priser och professionell hjälp för alla reparationer. Hitta ditt lokala servicecenter på [www.vestfrost.dk](http://www.vestfrost.dk).

# Bortskaffning

Uppmärksamma gällande miljöregler. Kommunens tekniska förvaltning kan upplysa dig om hur uppsamling och återanvändning av sådana enheter görs i kommunen.

Denna produkt är märkt enligt EU-normen 2002/96/EC beträffande kasserad elektrisk och elektronisk utrustning (WEEE).

Genom att säkerställa att denna produkt skrotats på korrekt sätt bidrar man till att förhindra potentiella, negativa konsekvenser för miljö och folkhälsa som kan uppstå pga. felaktig bortskaffning av denna produkt.



Symbolen  på produkten eller på dokumenten, som bifogas produkten, anger att produkten inte får bortskaffas tillsammans med vanligt hushållsavfall. Produkten ska levereras till återvinningsstation för elektrisk och elektronisk utrustning.

Produkten ska skrotas enligt gällande lokala miljöregler för bortskaffande av avfall.

För ytterligare upplysning om hantering, återvinning och återanvändning av denna produkt bör man kontakta lokala myndigheter, renoveringsföretag eller företag där produkten inköpts.

Kiitos, että valitsit Vestfrost-jääkaappi-pakastimen. Huomaa, että nämä ohjeet koskevat kaikkia SW-malliston jääkaappi-pakastimia. Kuvat ja jääkaappi-pakastimen osat eivät siis välttämättä vastaa täysin omaa malliasi.

## Varoitus

Koska laitteessa käytettävä kylmäaine on herkästi syttyvää kaasua (isobutaani R600a), kylmäainepiirin ja -putkien vahingoittuminen pitää estää kuljetuksen ja asennuksen aikana.

Jos osat vahingoittuvat, varmista, että laitteen lähellä ei ole kipinöitä tai avotulta ja että huoneessa on hyvä ilmanvaihto. Irrota laite virtalähteestä ja ota yhteys jälleenmyyjään.

Laite on toimitettava valtuutetun teknikon ja huoltoliikkeen korjattavaksi.

## Vanhat laitteet

Vanhoissa jääkaapeissa ja pakastimissa on usein vaikeakäyttöiset salvat, jotka voidaan avata vain ulkopuolelta. Jos sinulla on tällainen vanha laite varastossa tai jos hävität sellaisen, muista hajottaa ensin oven salpa, sillä muuten lapset voivat vahingossa lukita itsensä kaapin sisälle.

## Ennen käyttöä

Ennen kuin käytät uutta laitetta, lue seuraavat käyttöohjeet huolellisesti, sillä ne sisältävät tärkeää tietoa laitteen turvallisesta käytöstä, asennuksesta, toiminnoista ja ylläpidosta. Säilytä ohjeet tulevaa käyttöä varten.

Kun vastaanotat laitteen, tarkista, että se ei ole vahingoittunut kuljetuksen aikana. Kuljetusvahingoista on ilmoitettava jälleenmyyjälle ennen laitteen käyttöönottoa.

Poista pakkausmateriaali. Puhdista kaapin sisäpuoli lämpimällä vedellä ja miedolla puhdistusaineella. Huuhtelee puhtaalla vedellä ja kuivaa huolellisesti (katso puhdistusohjeet). Käytä pehmeää liinaa.

Jos kaappi on ollut kuljetuksen aikana kyljellään tai jos sitä on säilytetty kylmässä (alle +5 °C), anna kaapin seistä pystyasennossa vähintään tunnin ajan ennen käyttöönottoa.

## Sisällys

Jääkaappi-pakastimen osat.....	3
Asennus ja käytön aloitus.....	4
Oven/ovien kätisyiden vaihto.....	7
Sähköliitäntä.....	8
Käyttö ja toiminnot.....	9
Jääkaappiosa.....	9
Pakastinosa.....	11
Puhdistus ja huolto.....	13
Vianetsintä.....	14
Takuu, varaosat ja huolto.....	15
Laitteen hävittäminen.....	16

# Jääkaappi-pakastimen osat

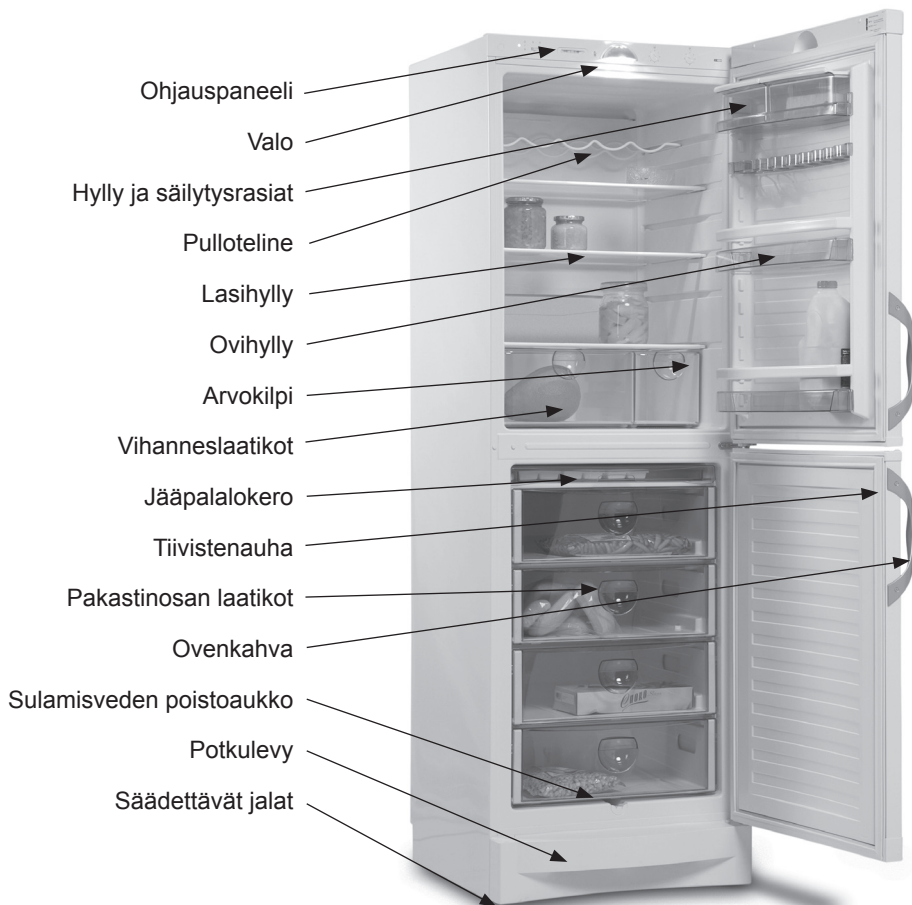

kuva 1

# Asennus ja käytön aloitus

## Sijainti

Laitetta ei saa asentaa ulkotiloihin turvallisuuteen ja toimintoihin liittyvien syiden vuoksi.

Aseta kaappi tasaiselle alustalle kuivaan ja hyvin ilmastoituun tilaan (suhteellinen ilmankosteus enintään 75 prosenttia). Älä koskaan aseta laitetta lämmönlähteiden, kuten keittimien tai pattereiden, lähelle. Vältä laitteen asettamista suoraan auringonpaisteeseen.

## Huoneen lämpötila

Huoneen lämpötilaluokka on ilmoitettu arvokilvessä (katso kuva 1 sivulla 3 ja kuva 18 sivulla 15). Lämpötilaluokka ilmoittaa ihanteellisen huoneen lämpötilan.

Huoneen lämpötilaluokka	Ihanteellinen huoneen lämpötila
SN	+10 °C...+32 °C
N	+16 °C...+32 °C
ST	+18 °C...+38 °C
T	+18 °C...+43 °C

## Asennus

Kaappi on asennettava tasaiselle alustalle. Älä käytä kehikkoa tai vastaavaa.

Laitteen voi asentaa vapaasti seinää vasten tai upottaa keittiökalusteisiin (kuva 2). Jos kaksi laitetta asennetaan rinnakkain, laitteiden välisen etäisyyden pitää olla vähintään 30 mm (kuva 3).

Sijoita kaappi siten, että pistokkeeseen pääsee käsiksi myös asennuksen jälkeen.

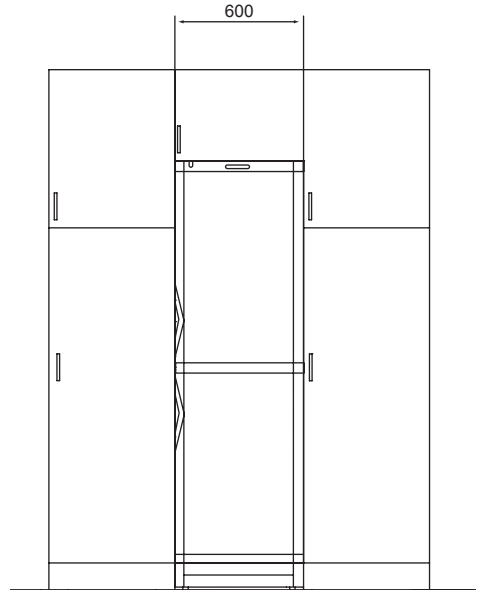

kuva 2

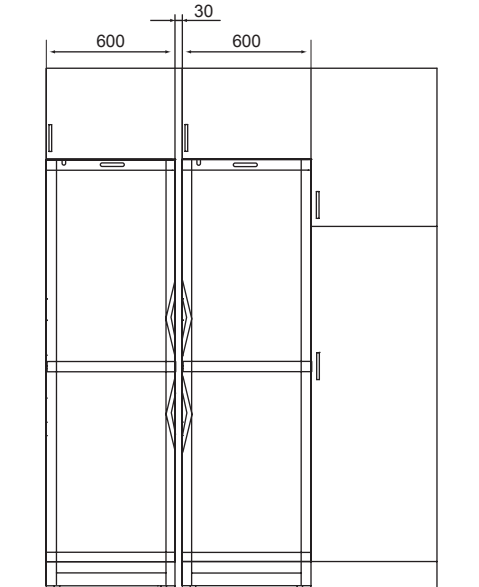

kuva 3

## Kaappi ylhäältä nähtynä

Jos kaappi sijoitetaan seinän viereen, varmista, että pakastimen ovi avautuu niin paljon, että laatikot voi vetää ulos (kuva 4)

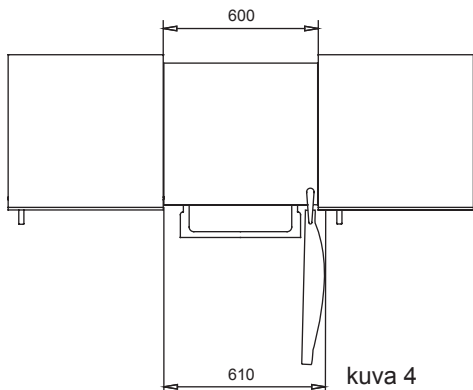

## Välikkeet

Kaapin taustapuolella olevat välikkeet varmistavat riittävän ilmanvaihdon. Aseta laitteen mukana toimitetut välikkeet paikoilleen kuvan 5 mukaisesti.

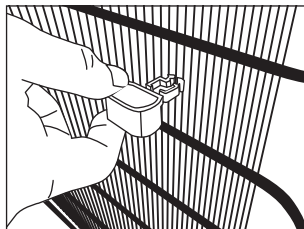

kuva 5

## Ilmanvaihto

Huolehdi, että jääkaappi-pakastimessa on hyvä ilmanvaihto ja että ilma pääsee kiertämään esteettä kaapin yläpuolella, alapuolella ja ympärillä. Alla olevat kuvat osoittavat, miten voit varmistaa riittävän ilmanvaihdon kaapin ympärillä (kuvat 6–7).

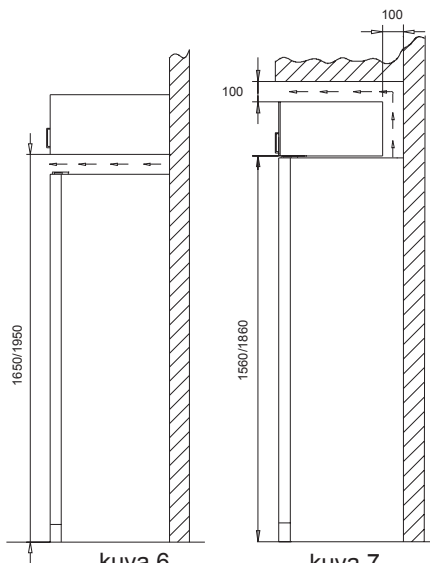

## Sijoitus

On tärkeää, että kaappi on täysin suorassa. Voit säätää kaappia irrottamalla potkulevyn oven alta ja kiertämällä säädettäviä jalkoja ylös- tai alaspäin (kuvat 8–9). Takajalkoja voi tarvittaessa säätää, ennen kuin kaappi asetetaan pystyasentoon. Tarkista vesivaakaa käyttämällä, että kaappi on täysin suorassa.

Jos kaappi on pehmeällä alustalla, esimerkiksi puulattialla tai matolla, tarkista jonkin ajan kuluttua, että kaappi on suorassa, sillä alusta voi antaa periksi kaapin painosta.

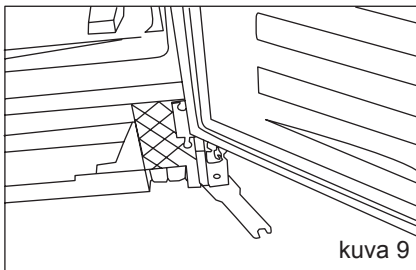
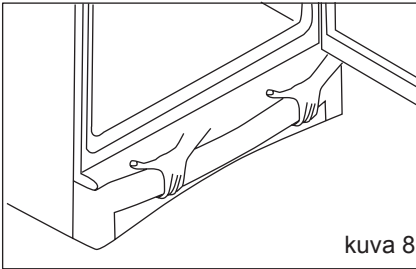

Älä kallista kaappia yli 7 astetta, sillä muutoin lattia voi vahingoittua.

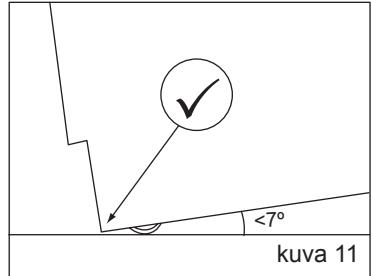
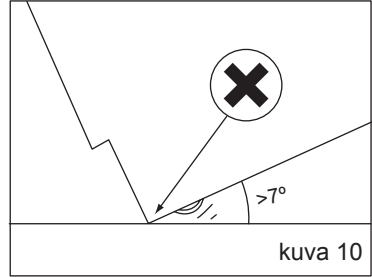



# Oven/ovien kätisyyden vaihto

Ovien kätisyyden voidaan vaihtaa oikealta vasemmalle tai vasemmalta oikealle seuraavalla tavalla:

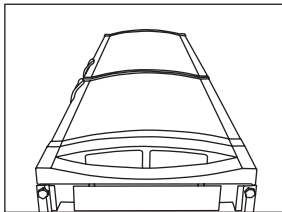

1. Aseta kaappi selälleen siten, että ovet osoittavat ylöspäin.

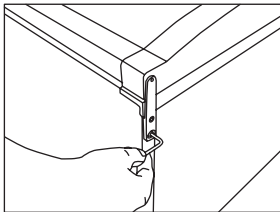

2. Irrota yläsarana.  
3. Siirrä muovitulpat yläsaranan paikalle.  
4. Nosta yläovi pois paikaltaan ja siirrä se syrjään.

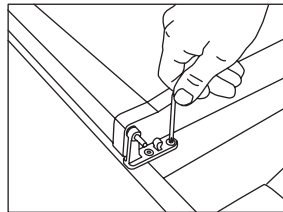

5. Irrota keskisarana avaamalla ruuvit.  
6. Nosta alaovi pois paikaltaan ja siirrä se syrjään.

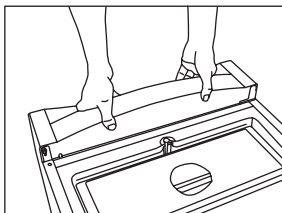

7. Irrota potkulevy vetämällä sitä ulos- ja ylöspäin.

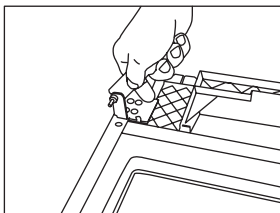

8. Löysää vastamutteria kaapin mukana toimitetulla kiintoavaimella ja poista tappi.

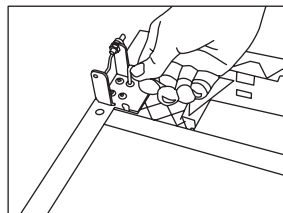

9. Irrota alasarana. Käännä saranaa 180 astetta ja asenna se kaapin vastakaiselle puolelle.  
10. Asenna potkulevy paikalleen.

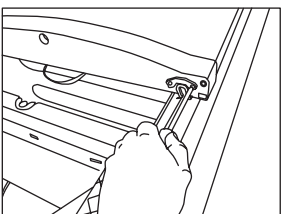

11. Irrota oven suljin ja asenna se vastakaiselle puolelle.

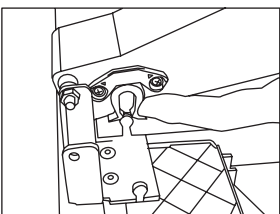

12. Muista vetää oven sulkimen tappi sivulle ennen oven kiinnittämistä.

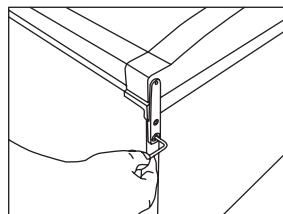

13. Asenna alaovi paikalleen.  
14. Asenna yläsarana.

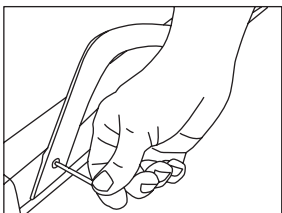

15. Irrota ovenkahvat ja asenna ne vastakaiselle puolelle. Asenna suojatulpat takaisin paikoilleen.

16. Anna kaapin seistä pystyasennossa vähintään 1 tunti ennen käynnistämistä.

17. Efter omhængsling skal der undersøges om tætningslisten slutter tæt hele vejen rundt. Gør den ikke det. Kan man med en hårdtarrermeget forsigtigt opvarme tætningslisten i hele dens længde. Og dernæst hjælpe tætningsliste lidt ud, så den igen slutter tæt til skabet. Pas på at tætningslisten ikke bliver så varm at den smelte. Kun oven kätisyyden on vaihdettu, tarkista, että oven tiiviste on tiivis koko pituudeltaan. Jos tiiviste ei ole tiivis, voit lämmittää tiivistettä varovasti hiustenkuivaimella tiivisteiden koko pituudelta. Nosta tiivistettä sen jälkeen hieman ulospäin, jotta ovi sulkeutuu tiiviisti. Varo, ettei tiiviste lämpene liikaa, sillä muutoin se saattaa sulaa.

# Sähköliitäntä

Laite on suunniteltu vaihtovirtaliitäntää varten. Vaadittu jännite (V) ja taajuus (Hz) on ilmoitettu kaapin sisäpuolella olevassa arvokilvessä. Laitteeseen on liitettävä virta erillisestä pistorasiasta.

## Tekniset tiedot

Tämä laite täyttää CE-merkinnän mukaiset määräykset, direktiivit ja standardit. Matalajännitedirektiivi 73/23/ETY. EMC-direktiivi 89/336/ETY. Neuvoston direktiivi 92/75/ETY kodinkoneiden energiankulutuksen ilmoittamisesta lisäysten 94/2/EY ja 2003/66/EY mukaan. Direktiivi 96/57/EY energiatehokkuusvaatimuksista ja sen lisäykset.

# Käyttö ja toiminnot

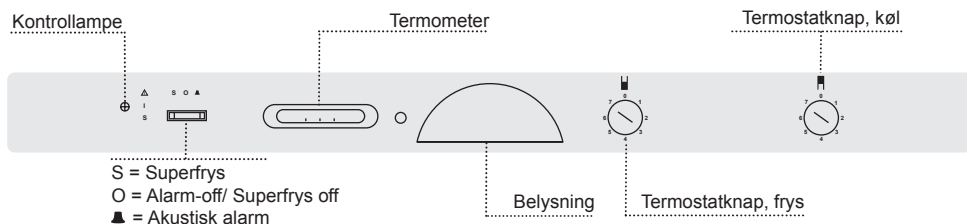

kuva 12

## Jääkaappiosa

Lämpötilaa voidaan säätää termostaattipainikkeella asentojen 1 (minimi) ja 7 (maksimi) välillä. Etsi sopiva säätö kokeilemalla. Aloita asettamalla painike asentoon 4. Tarkista lämpötila ja säädä asento pienemmäksi tai suuremmaksi tarpeen mukaan. Tavallinen jääkaapin kylmäsäilytyslämpötila on +5 °C. Tarkista lämpötila asettamalla noin 12 tunniksi kaapin keskelle vedellä täytetty lasi, jossa on lämpömittari. Kaapin keskiosan keskimääräisen lämpötilan pitää olla +5 °C.

## Pakastinosa

**Pidä säilytyslämpötila aina oikealla tasolla.**

Lämpötilaa voidaan säätää termostaattipainikkeella asentojen 1 (minimi) ja 7 (maksimi) välillä. Pakastimen suositeltu kylmäsäilytyslämpötila on –18 °C. (Jos lämpötila on alhaisempi, pakastin kuluttaa normaalia enemmän virtaa.) Pakastimen lämpötila näkyy lämpömittarissa.

- Vihreä merkkivalo palaa, kun virta on kytketty oikein.
- Keltainen merkkivalo palaa, kun Super Freeze -toiminto on käytössä.

Punainen merkkivalo palaa ja laite antaa äänimerkin, jos pakastimen lämpötila on liian korkea. Voit poistaa äänimerkin käytöstä asettamalla jäädytyspainikkeen asentoon O (katso kuvaa 12). Punainen merkkivalo palaa niin kauan kuin pakastimen lämpötila on liian korkea.

Kun pakastin käynnistetään ensimmäistä kertaa, poista äänimerkki käytöstä asettamalla jäädytyspainike asentoon O. Kun suositeltu lämpötila (–18 °C) on saavutettu, aseta jäädytyspainike asentoon ▲. Tällöin äänimerkki on käytössä, jos pakastimen lämpötila nousee liian korkeaksi.

Punaisen merkkivalon palaminen on normaalia, kun pakastin käynnistetään ensimmäistä kertaa. Punainen merkkivalo saattaa syttyä ajoittain myös silloin, jos pakastimeen laitetaan samanaikaisesti suuria määriä pakastamattomia tuotteita

## Lasihyllyt

Karkaistusta lasista valmistettujen hyllyjen paikkaa voi vaihtaa. Hyllyjä voi siirtää, kun ovea on avattu 90 astetta. Ota hylly ulos vetämällä sitä eteenpäin ja kallistamalla alaspäin. Irrota hylly ja aseta se haluamaasi kohtaan. Hyllyt sopivat ylhäältä alaspäin lueteltuna leipomotuotteiden, valmisruokien, meijerituotteiden, lihan ja leikkeleiden säilytykseen.

## Säilytysrasiat

Säilytysrasiat voi sijoittaa oveen tai lasihyllyille. Rasioiden tiiviit kannet estävät säilytettävien tuotteiden kuivumisen ja vähentävät lisäpakkausten tarvetta. Rasiat soveltuvat hyvin esimerkiksi voin ja juuston säilytykseen.

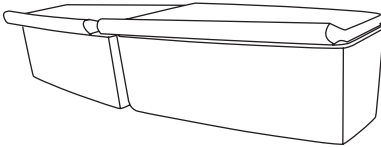

kuva 13

## Pulloteline

Pullotelineessä voi säilyttää sekä isoja että pieniä pulloja.

## Vihanneslaatikot

Vihanneslaatikot soveltuvat erinomaisesti hedelmien ja vihannesten säilytykseen. Laatikoiden yläpuolella oleva hylly toimii kantana, joka säilyttää kosteuden ja estää laatikoissa säilytettävien tuotteiden kuivumisen.

## Venttiilillä varustettu lasihylly

Vihanneslaatikoiden yläpuolella oleva venttiili mahdollistaa laatikoiden lämpötilan ja kosteuden säätämisen.

- Kun venttiili avataan, lämpötila laskee ja kosteus vähenee.
- Kun venttiili suljetaan, lämpötila nousee ja kosteus lisääntyy.

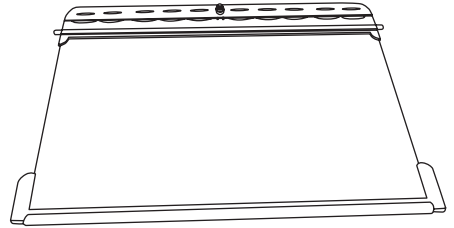

kuva 14

## Ovihyllyt

Ovihyllyt on sijoitettu käytännöllisesti: yläosassa on rasiahylly, keskellä munateline ja alhaalla ovihyllyt. Ovesa on runsaasti tilaa suurille ja pienille pulloille, tölkeille ja purkeille. Kaikki hyllyt ovat siirrettäviä.

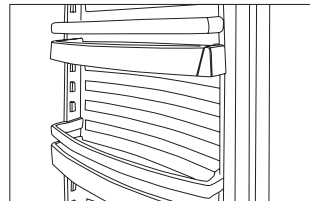
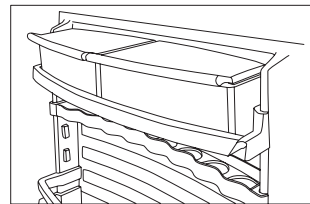

kuva 15

# Pakastinosa

## Pakastinosa

Pakastinosa on neljän tähden pakastin, joka on hyväksytty elintarvikkeiden pakastukseen ja säilytykseen. No frost -malleja lukuun ottamatta pakastimissa on käytännöllinen jääpalalokero marjojen, jääpalojen ja vastaavien jäädyttämistä varten.

## Pakastus

Elintarvikkeet säilyvät parhaimmillaan, kun ne jäädytetään  $-18\text{ °C}$ :seen mahdollisimman nopeasti.

Kun Super Freeze -painiketta on painettu, kompressori on jatkuvasti käynnissä ja alentaa lämpötilan mahdollisimman alhaiseksi. Jos elintarvikkeita pakastetaan 3 kg tai enemmän, Super Freeze -toiminto on käynnistettävä noin 24 tuntia ennen pakastusta.

Super Freeze -toimintoa ei tarvitse käynnistää, kun pakastimeen asetetaan valmiiksi pakastettuja elintarvikkeita tai pieniä, yksittäisiä elintarvikkepakkauksia. Keltainen merkkivalo palaa niin kauan kuin Super Freeze -toiminto on käytössä. Muista kytkeä Super Freeze -toiminto pois käytöstä, kun elintarvikkeiden pakastimeen asettamisesta on kulunut noin 24 tuntia. Muutoin laite kuluttaa normaalia enemmän sähköä.

Pakasta vain laadukkaita ja tuoreita tuotteita. Pakastukseen soveltuvia elintarvikkeita ovat liha, siipikarja, kala, vihannekset, hedelmät, maitotuotteet ja einekset. Runsaasti vettä sisältävät elintarvikkeet, kuten salaatti, retiisi, viinirypäleet, omena, päärynä ja kurkku, eivät sovellu pakastukseen.

Pakkaa pakastettavat elintarvikkeet ilmatiiviisiin pakastusrasioihin, -pusseihin tai vastaaviin. Pakasta elintarvikkeet

sopivan kokoisina annoksina. Älä pakasta vihanneksia yli 2,5 kg:n annoksina. Älä pakasta lihaa yli 2,5 kg:n annoksina. Varmista, että pakkaukset ovat kuivia, jotta ne eivät pakastu kiinni toisiinsa. Jotta pakastuminen tapahtuisi mahdollisimman nopeasti, yritä varmistaa, että pakastettavat elintarvikkeet eivät kosketa toisiaan. Varmista, että pakkauksissa on mahdollisimman vähän ilmaa, jotta elintarvikkeiden pinta ei kuivu. Kirjoita pakkauksiin päivämäärä, sisältö ja määrä, ennen kuin asetat ne pakastimeen. Elintarvikkeet kannattaa ryhmitellä pakastimessa. Aseta esimerkiksi vihannekset yhteen laatikkoon, lihat toiseen laatikkoon ja niin edelleen.

## Pakastettujen tuotteiden sulatus

Pakastettuja vihanneksia ja hedelmiä ei tarvitse sulattaa ennen käyttöä, ja ne voidaan upottaa kiehuvaan veteen suoraan pakastimesta.

Sulatettava liha kannattaa ottaa pakastimesta vuorokausi ennen käyttöä ja sulattaa jääkaapissa. Näin varmistetaan paras mahdollinen hygienia ja säilytetään lihan laatu.

## Uudelleen pakastaminen

Jos pakastetut elintarvikkeet ehtivät sulaa kotimatalla, niitä ei saa pakastaa uudelleen. Tuotteet on käytettävä 24 tunnin kuluessa tai kypsennettävä ja pakastettava sen jälkeen uudelleen.

Jääkaappiin sulamaan laitetut tuotteet voidaan pakastaa sellaisinaan uudelleen, jos ne ovat vasta sulaneita.

**Huomautus: Älä aseta hiilihappopitoisia juomia sisältäviä lasipulloja tai -astioita pakastimeen, sillä ne saattavat räjähtää.**

# Sulatus

## Jääkaapin automaattinen sulatus

Jääkaapin sulatus tapahtuu automaattisesti. Sulamisvesi virtaa putkea pitkin sulamisvesisäiliöön, joka on kompressorin yläpuolella. Vesi haihtuu säiliöstä kompressorista tulevan lämmön ansiosta. Puhdista sulamisvesisäiliö silloin tällöin.

## Pakastimen sulattaminen

Pakasteet ja ilmankosteus muodostavat vähitellen huurretta ja jäätä pakastimen sisään. Ohut huurre- tai jääkerros ei vaikuta pakastimen pakastustehoon, mutta paksu jääkerros kuluttaa enemmän energiaa. Irtonainen huurre voidaan irrottaa muovi- tai puulastalla.

## Älä koskaan käytä veistä tai muuta terävää esinettä, joka saattaa vahingoittaa pakastimen sisäpintaa.

Kun huurre- ja jääkerroksen paksuus on yli 4–5 mm, pakastin on sulatettava kokonaan.

Toimi seuraavasti:

1. Paina Super Freeze -painiketta 4–5 tuntia ennen sulatusta. Tällöin pakasteiden lämpötila laskee noin  $-25^{\circ}\text{C}$ :seen, mikä pidentää aikaa, jonka ne ovat jäätyneenä sen jälkeen, kun ne on poistettu pakastimesta (katso vaihe 4 jäljempänä).
2. Kytke pakastin pois päältä kääntämällä pakastimen termostaattipainike asentoon 0.
3. Vedä kaapin alareunassa oleva kouru esiin ja aseta kourun alle astia, johon sulamisvesi kerääntyy (kuva 16). Jos kouru on jäänyt kiinni, aseta kuumalla vedellä kasteltu pyyhe kourun päälle muutamaksi minuutiksi.

4. Poista pakasteet pakastimesta. Laita pakasteet jääkaappiin tai kääri ne sanomalehteen, jotta pakasteet pysyvät mahdollisimman kylminä.
5. Aseta kannullinen kuumaa (ei kiehuva) vettä pakastimeen.
6. Jotta lattia ei kastuisi sulatuksen aikana, tarkista sulatuksen eteneminen säännöllisesti ja suojaa lattia jäältä ja vesiroiskeilta asettamalla pyyhkeitä sulamisvesiastian ympärille. Kun kaikki huurre ja jää on sulanut, puhdista kaapin sisäpuoli miedolla pesuaineliuoksella. Kuivaa pakastin pehmeällä liinalla.
7. Käynnistä pakastin uudelleen kääntämällä pakastimen termostaattipainike sopivaan asentoon. Jos asetat pakastimeen runsaasti pakasteita sulatuksen jälkeen, käynnistä Super Freeze -toiminto. Muista kytkeä Super Freeze -toiminto pois käytöstä.
8. Aseta pakasteet pakastimeen noin 5 minuutin kuluttua siitä, kun olet kytkenyt pakastimeen virran.

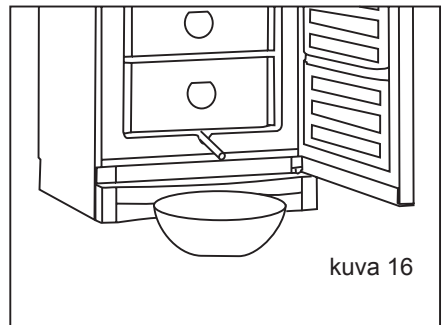

kuva 16

# Puhdistus ja huolto

## Puhdistus

Irrota pakastimen verkkopistoke pistorasiasta ennen pakastimen sisäpuolen puhdistamista.

Suosittelemme, että kaappi puhdistetaan lämpimällä vedellä (enintään 65 °C) ja pienellä määrällä mietoa puhdistusainetta. Älä koskaan käytä hankaavia puhdistusaineita. Käytä pehmeää liinaa. Huuhtelee puhtaalla vedellä ja kuivaa huolellisesti. Huolehdi, että ohjauspaneeliin ei pääse vettä.

Sulamisvesikouru, jota pitkin kondenssivesi virtaa alas, on kaapin takaseinässä sisäpuolella. Pidä se puhtaana. Lisää sulamisvesikouruun pari kertaa vuodessa muutama pisara desinfiointiainetta. Puhdista piipunpuhdistajalla tai vastaavalla. Älä käytä teräviä työvälineitä.

Oven ympärillä oleva tiiviste on puhdistettava säännöllisesti, jotta tiiviste säilyttää värinsä ja kestää pitkään. Käytä puhdasta vettä. Kun olet puhdistanut tiivistenauhan, tarkista sen tiivistysominaisuudet.

Kompressorin ja kompressoritilan puhdistus pölystä käy helpoiten pölynimurilla. Laitteet alapuolinen tila voidaan puhdistaa irrottamalla potkulevy.

Ruostumattomasta teräksestä tai alumiinista valmistetut ovet kannattaa puhdistaa puhdistussuihkeella ja pehmeällä pyyhkeellä. Kodinkoneliikkeissä on saatavana erilaisia suihkeita, joita voi käyttää puhdistuksessa.

Jos laitetta ei käytetä pitkään aikaan, katkaise laitteesta virta, tyhjennä ja puhdista

kaappi ja sen osat. Jätä ovi/ovet auki ilmanvaihtoa varten ja hajunmuodostuksen ehkäisemiseksi.

## Polttimon vaihto

Polttimon voi kiertää irti suojusta poistamatta. Älä käytä polttimoa, jonka teho on suurempi kuin 12 W.

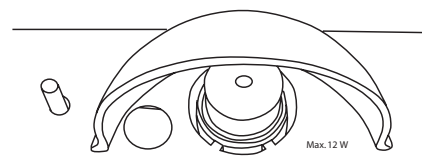

kuva 17

## Säästä energiaa

- Anna kuumien ruokien ja juomien jäähtyä, ennen kuin laitat ne jääkaappi-pakastimeen.
- Sulata pakasteet jääkaapissa.
- Älä avaa ovia turhaan.
- Varmista, että ovet sulkeutuvat tiiviisti.

## Vianetsintä

Vika	Mahdollinen syy	Ratkaisu
Merkkivalo ei pala.	Sähkökatkos; sulake on lauen- nut; laitetta ei ole kytketty kunnolla verkkovirtaan.	Tarkista, että virta on kytketty. Vaihda sulake.
Lasihyllyille kerääntyy vettä.	Hyllyjen takaosassa olevat tuotteet koskettavat takaseinään, minkä vuoksi kondenssivesi pääsee valu- maan lasihyllyille.	Siirrä takimmaisista elintarvikkeista eteenpäin.
Jääkaapin tai pakasti- men pohjalle kerään- tyy vettä.	Sulamisvesiputki on tukossa.	Puhdista sulamisvesiputki ja taka- seinässä oleva poistoreikä.
Tärinä tai häiritsevä melu.	Kaappi on vinossa.  Kaappi koskettaa muita keittiöka- lustoja.  Laatikot, rasiat tai hyllyt eivät ole paikoillaan tai ne ovat juuttuneet.  Rasiat tai pullo koskettavat toi- siaan kaapissa.	Aseta kaappi suoraan vesivaakaa käyttämällä.  Siirrä kaappi irti keittiökalu- steista tai laitteista, jotka koskettavat kaappia.  Tarkista liikkuvat osat ja aseta ne tarvittaessa uudelleen paikoilleen.  Siirrä pullo ja/tai rasiat irti tois- taan.
Kompressorin käy jatkuvasti.	Kompressorin käy jatkuvasti.	Säädä lämpötila korkeammaksi.  Huolehdi hyvästä ilmanvaihdosta.
Pakastimen lämpötila on liian korkea.	Lämpötila on säädetty liian korkeaksi.  Pakastimeen kerralla laitettujen pakastamattomien elintarvikkeiden määrä ylittää laitteen kapasiteetin.	Säädä lämpötila alhaisemmaksi.  Odota muutama tunti ja tarkista lämpötila uudelleen.
Jääkaapin lämpötila on liian korkea.	Lämpötila on säädetty liian korkeaksi.  Jääkaappiin on laitettu paljon elin- tarvikkeita samanaikaisesti.  Kaapin ovea avataan liian usein.	Säädä lämpötila alhaisemmaksi.  Siirrä elintarvikkeita siten, että ilma pääsee kiertämään.  Pidä ovi suljettuna.



# Takuu, varaosat ja huolto

## Vastuuvapauslauseke

Virheellisestä käytöstä, väärinkäytöstä, ylläpidon laiminlyönnistä, virheellisestä kokoamisesta, asennuksesta tai verkkovirtaliitännästä aiheutuneet viat ja vahingot. Takuu ei kata tulipalosta, onnettomuudesta, salamaniskusta, jännitteenvaihteluista tai muista sähköisistä häiriöistä, mukaan lukien viallisista sulakkeista ja sähköverkkoasennuksista aiheutuneita vikoja tai muun kuin Vestfrostin hyväksymän huoltopalvelun suorittamia korjauksia. Takuu ei myöskään kata mahdollisia muita vikoja ja vahinkoja, jotka valmistaja voi todistaa aiheutuneen muusta syystä kuin valmistus- tai materiaalivirheistä.

Huomaa, että laitteen rakenteeseen tai sen osiin tehdyt muutokset mitätöivät Vestfrostin takuun ja tuotevastuun, eikä laite täytä tällöin lainsäädännön vaatimuksia. Lisäksi Vestfrostin arvokilvessä ilmoitettu hyväksyntä mitätöityy.

Ostajan toteamat kuljetusvauriot sovitaan ensisijaisesti ostajan ja jälleenmyyjän välillä, ts. jälleenmyyjän on varmistettava, että kyseiset tilanteet ratkaistaan ostajan edun mukaisesti.

Ennen kuin otat yhteyttä tekniseen tukeen, varmista, että et pysty ratkaisemaan ongelmaa itse (katso Vianetsintä). Jos takuu ei kata tuotetukea, esim. jos laitteessa olevan vian on aiheuttanut lauennut sulake tai virheellinen käyttö, sinulta veloitetaan teknisen tuen käytöstä aiheutuneet kulut.

## Varaosat

Kun tilaat varaosia, ilmoita laitteen tyyppi ja sarja- ja tuotenumero (katso kuva 1 sivulla 3 ja kuva 18). Nämä tiedot löytyvät kaapin sisällä olevasta arvokilvestä. Arvokilpi sisältää erilaisia teknisiä tietoja, kuten laitteen tyyppi- ja sarjanumerot.

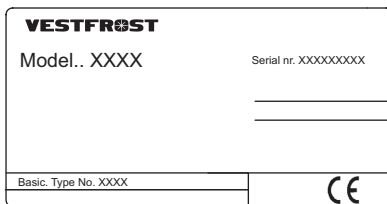

kuva 18

**Huom:** Käytä aina valtuutettua huoltopalvelua, kun laite on korjattava tai vaihdettava!

## Huolto

Vestfrostilla on paikallisia huoltopalveluja Vestfrost-tuotteisiin erikoistuneissa toimipisteissä. Toimipisteistä saat selville korjausten hinnat ja huoltopalvelut. Lähimmän huoltopalvelun voit tarkistaa osoitteesta [www.vestfrost.dk](http://www.vestfrost.dk).

# Laitteen hävittäminen

Laitteen hävittämisessä on huomioitava ympäristömääräykset. Kun hävität laitteen, ota yhteys paikalliseen viranomaiseen, joka kertoo sähkölaitteiden keräys- ja kierrätyspisteistä.

Tämä laite täyttää eurooppalaisen sähkö- ja elektroniikkalaiteromua koskevan direktiivin (WEEE) 2002/96/EY määräykset.

Varmistamalla laitteen asianmukaisen hävittämisen ehkäiset mahdollisia ympäristölle ja terveydelle haitallisia vaikutuksia, joita saattaa esiintyä, jos tuotteen hävittämisessä ei noudateta ympäristömääräyksiä.

Laitteessa tai sen mukana lähetettävässä



dokumentaatioissa oleva symboli  ilmoittaa, että laitetta ei saa hävittää kotitalousjätteen mukana. Laite on toimitettava sähkö- ja elektroniikkalaitteiden keräyspisteeseen.

Laitteen hävittämisessä on noudatettava paikallisia jätteenhävitystä koskevia ympäristömääräyksiä.

Lisätietoja laitteen käsittelystä, talteenotosta ja kierrätyksestä saat paikalliselta viranomaiselta, jäteneuvontapalvelusta tai laitteen jälleenmyyjältä.

Bedankt dat u een nieuwe koel-/vrieskast van Vestfrost gekozen heeft. Wij wijzen u erop dat de gebruiksaanwijzing voor alle koel-/vrieskasten in de SW-serie geldt. De afbeeldingen en uitrusting hoeven daarom niet met uw model overeen te komen.

## Waarschuwing

Het koelmiddel dat in de kast gebruikt wordt, is een brandbaar gas (isobutaan R600a), en daarom moet u erop letten dat het circuit en de buizen tijdens het vervoer en de installatie niet beschadigd worden.

Als dit wel gebeurt, dient u vonken en open vuur te vermijden, goed door te luchten, als de stekker in het stopcontact zit, deze eruit te halen en uw leverancier te bellen.

De service mag uitsluitend door een erkende servicemonteur uitgevoerd worden.

## Oude kasten

Oude koelkasten en vriezers zijn vaak voorzien van ingewikkelde sloten die kunnen dichtslaan en dan alleen van buiten af te openen zijn. Als u een dergelijk model bezit en ter vernietiging aanbiedt, moet u ervoor zorgen dat u het slot onklaar maakt. Hierdoor voorkomt u dat spelende kinderen zich erin kunnen opsluiten.

## Voordat u begint

Voordat u uw nieuwe kast in gebruik neemt, dient u de gebruiksaanwijzing grondig door te nemen. De gebruiksaanwijzing bevat belangrijke informatie over veiligheid, installatie, werking en onderhoud. Bewaar de gebruiksaanwijzing. U kunt hem later misschien nog nodig hebben.

Controleer bij de ontvangst dat de kast niet beschadigd is. Transportbeschadigingen moeten aan de handelaar gemeld worden voordat de kast in gebruik genomen wordt.

Verwijder de verpakking. Maak de kast van binnen met een sopje van lauw water en een zacht afwasmiddel schoon. Met schoon water nawassen en grondig afdrogen (zie onder reinigen). Gebruik hiervoor een zachte doek.

Als de kast tijdens het transport of de opslag in een koude omgeving gestaan heeft (kouder dan +5°C), moet de kast minstens een uur voor in gebruikneming rechtop staan.

## Inhoud

Uw koel-/vrieskast leren kennen.....	3
Installatie en ingebruikneming.....	4
De draairichting van de deur(en) veranderen.....	7
Aansluitspanning.....	8
Bediening en functie.....	9
Koelafdeling.....	9
Vriesafdeling.....	11
Reiniging en onderhoud.....	13
Fouten opsporen.....	14
Reclamatie, reservedelen en service.....	15
Verschroten.....	16

## Uw koel-/vriestkast leren kennen

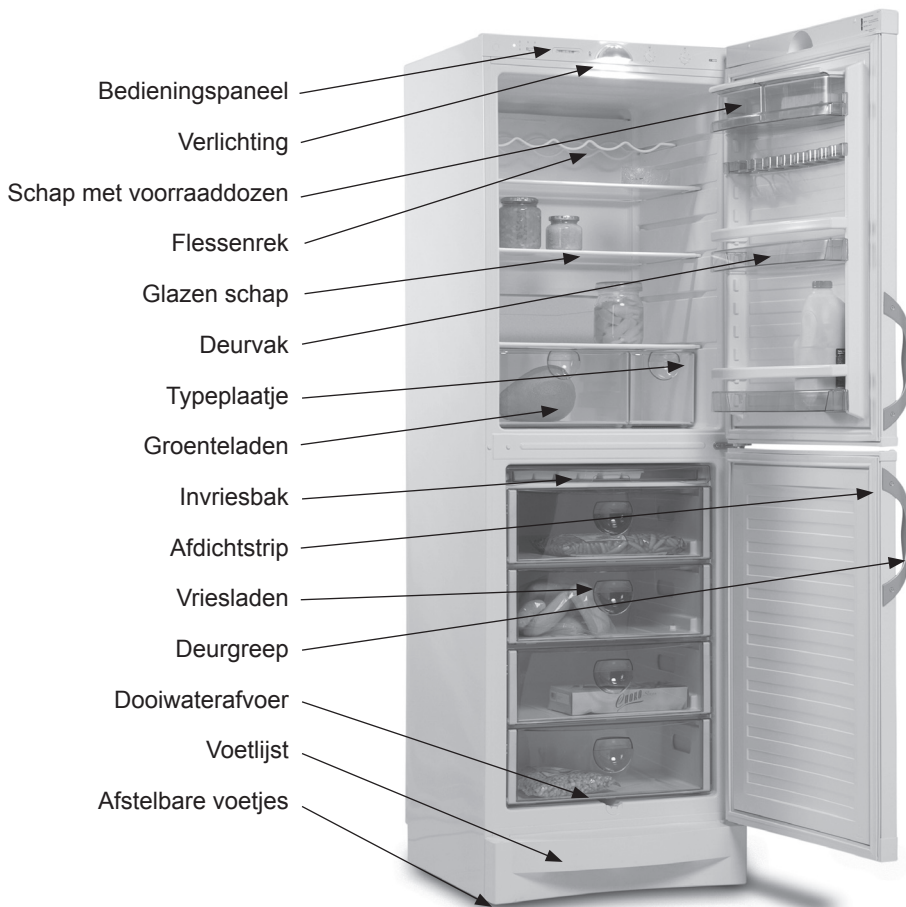

fig. 1

# Installatie en ingebruikneming

## Plaatsing

De kast mag om veiligheidsredenen niet buiten geplaatst worden.

Zet de kast op een egale onderlaag in een droge en goed geventileerde ruimte (max. 75% relatieve luchtvochtigheid). Plaats de kast niet dicht bij verwarmingsbronnen als fornuizen of radiatoren, en vermijd dat hij in direct zonlicht of de warmte van een andere verwarmingsbron staat.

## Ruimtemperatuur

De temperatuurklasse staat op het typeplaatje (zie fig. 1 blz. 3 en fig. 18 blz 15). Hiermee wordt aangegeven onder welke ruimtetemperaturen de kast optimaal werkt.

Temperatuurklasse	Toegestane ruimtetemperatuur
SN	+10 °C tot +32 °C
N	+16 °C tot +32 °C
ST	+18 °C tot +38 °C
T	+18 °C tot +43 °C

## Installatie

De onderlaag waarop de kast geplaatst wordt, moet waterpas zijn. Gebruik geen frame of dergelijke.

De kast is vrij tegen een wand te plaatsen of in een keukenelement in te bouwen (fig. 2). Bij "side by side" met andere kasten moet er minstens 30 mm lucht tussen de kasten zitten. (fig. 3)

De stekker moet na de installatie bereikbaar zijn.

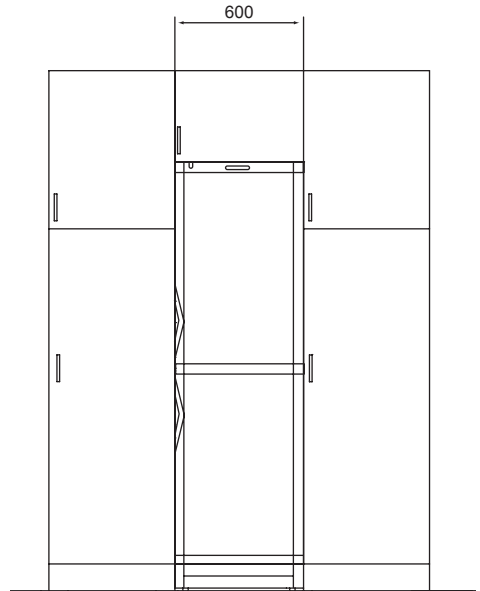

fig. 2

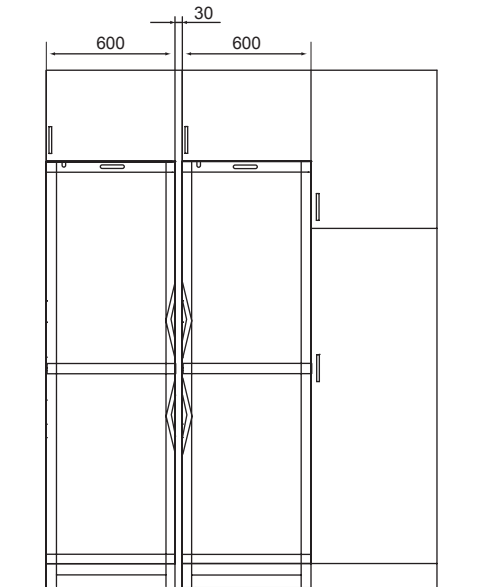

fig. 3

## Bovenaanzicht

Zorg dat er voldoende ruimte is om de deur(en) te openen en de vriesladen uit te trekken als de kast naast een wand geplaatst wordt (fig. 4).

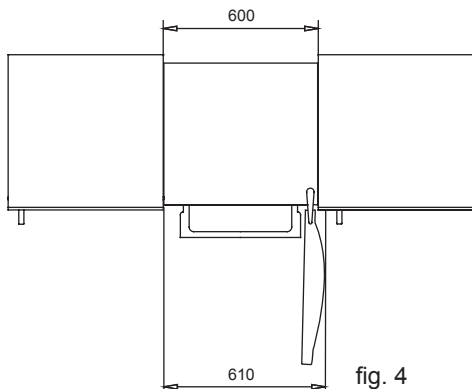

fig. 4

## Afstandsstukken

De afstandsstukken op de achterzijde van de kast zorgen voor de vereiste luchtcirculatie. Monteer de twee afstandsstukken die bij de kast geleverd zijn (zie fig. 5).

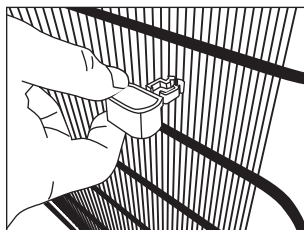

fig. 5

## Ventilatie

Het is belangrijk dat de kast voldoende ventilatie heeft en dat er boven, onder en rondom de kast een vrije luchtcirculatie is. De afbeeldingen hieronder laten zien hoe de vereiste circulatie rondom de kast bereikt wordt (fig. 6-7).

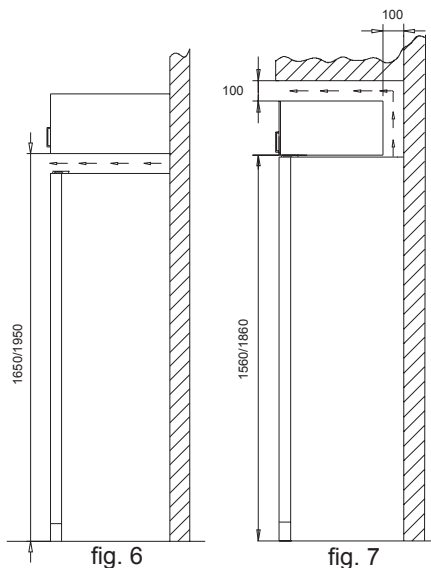

fig. 6

fig. 7

## Opzetten

Het is belangrijk dat de kast recht staat. Als u de voetlijst onder de deur verwijdert, kunt u de kast afstellen door de verstelbare poten op of neer te draaien (zie fig. 8-9). De achterste poten zijn (indien nodig) af te stellen voordat de kast op z'n plaats gezet wordt. Controleer met een waterpas dat de kast recht staat.

Als de kast op een zachte onderlaag staat, bv. een houten vloer of vloerkleed, moet u na een tijdje nogmaals controleren of de kast waterpas staat, omdat de onderlaag door het gewicht van de kast kan gaan hellen.

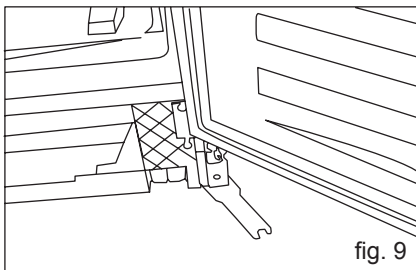
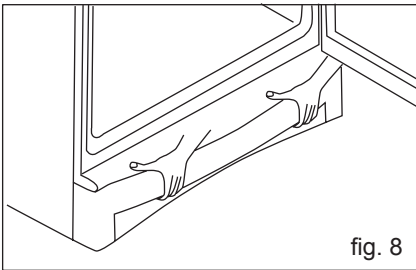

Kantel de kast mag niet meer dan 7 graden omdat de vloer anders beschadigd kan worden.

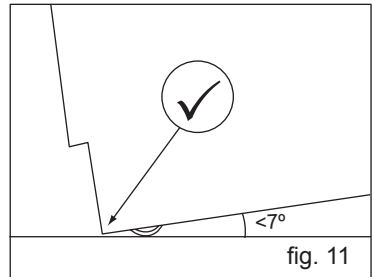
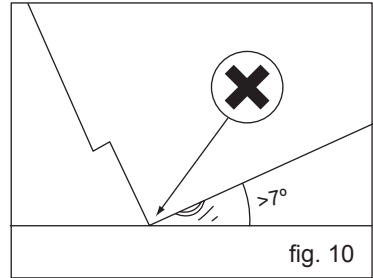

# De draairichting van de deur(en) veranderen

De deur kan als volgt van rechts naar links en vice versa opgehangen worden:

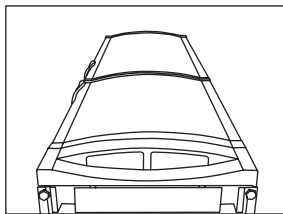

1. Leg de kast neer.

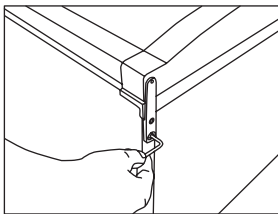

2. Demonteer het bovenste scharnier.  
3. Verplaats de kunststof doppen waar de topscharnier zat.  
4. Til de deur eraf en zet hem opzij.

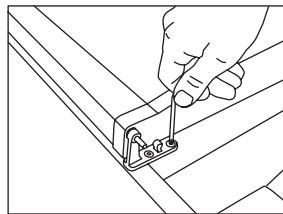

5. Demonteer het middelste scharnier door de schroeven te verwijderen.  
6. Til de onderste deur eraf en zet hem opzij.

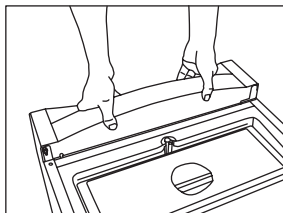

7. Demonteer de voetlijst door hem naar buiten en naar uzelf toe omhoog te trekken.

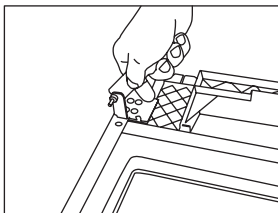

8. Draai de contramoer los met de bijgevoegde steeksleutel, en verplaats de tap.

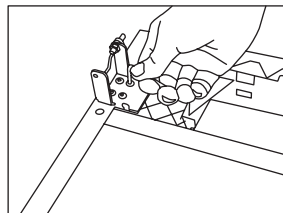

9. Demonteer het onderste scharnier. Draai het scharnier 180° en monteer hem weer op de tegengestelde zijde.  
10. Monteer de voetlijst.

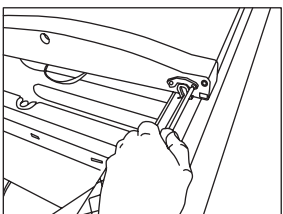

11. Demonteer de deursluiteur en verplaats em naar de andere kant.

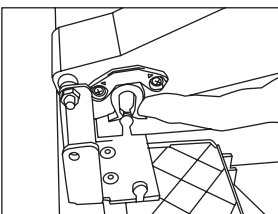

12. Vergeet niet de vork van de deursluiteur opzij te trekken voordat de deur gemonteerd wordt.

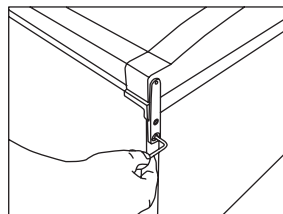

13. Zet de bovenste deur op z'n plaats.  
14. Monteer het bovenste scharnier.

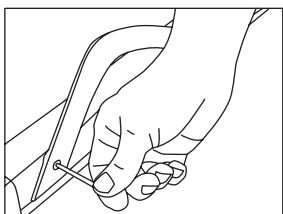

15. Demonteer de deurgrepen en verplaats ze naar de andere kant. Monteer de afdekplaatjes weer.

16. De kast moet 1 uur staan voordat hij aangezet wordt.

17. Controleer nadat de scharnieren verplaatst zijn, of de afdichtstrip overal dicht afsluit. Als dit niet het geval is kunt u de afdichtstrip met een haardroger heel voorzichtig over de hele lengte verwarmen, en daarna de strip iets naar buiten helpen zodat hij weer dicht afsluit. Pas op dat de afdichtstrip niet te warm wordt en smelt!



# Aansluitspanning

De koel-/vrieskast is gemaakt voor aansluiting op wisselstroom. De aansluitwaarden voor spanning (V) en frequentie (Hz) staan op het typeplaatje in de kast aangegeven. De kast moet op een eigen stopcontact aangesloten worden.

## Technische gegevens

Deze kast is in overeenstemming met de bepalingen, richtlijnen en normen voor het CE-merk.

Richtlijn laagspanning 73/23/EEG.

EMC richtlijn 89/336/EEG.

Richtlijn energiekeurmerk 92/75 en latere toevoegingen 94/2 en 2003/66. Richtlijn energierendement 96/57 en latere toevoegingen.

## Bediening en functie

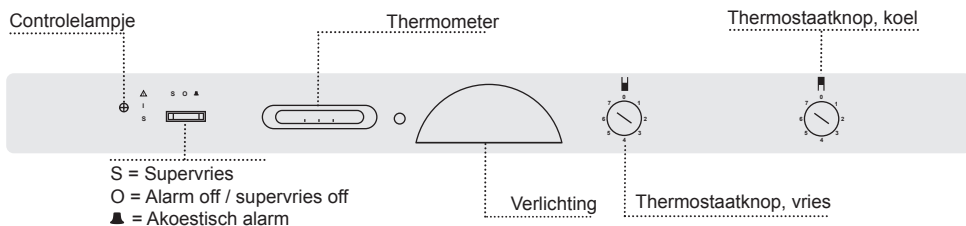

fig. 12

### Koelafdeling

De thermostaatknop is instelbaar van 1 (min.) tot 7 (max.). Probeer de juiste instelling te vinden. Begin met 4 en stel af totdat een geschikte temperatuur bereikt is. De normale opslagtemperatuur voor koelproducten is +5°C. Controleer de temperatuur door een glas water met een thermometer ca. 12 uur midden in de koelkast te zetten. De gemiddelde temperatuur is meestal +5°C midden in de kast.

### Vriesafdeling

Zorg voor de juiste bewaartemperatuur. De temperatuur is instelbaar van 1 (min.) tot 7 (max.). De optimale bewaartemperatuur is ±18°C. (Bedenk dat een lagere temperatuur meer energie vereist.) De temperatuur in de vriezer is op de vriesthermometer af te lezen.

- Het controlelampje brandt groen als de stroom is aangesloten.

- Het controlelampje brandt geel als de supervries geactiveerd is.

Het controlelampje brandt rood en een akoestisch alarm wordt geactiveerd als de temperatuur in de vriezer te hoog wordt. Zet de invriesknop op O (zie afb. 12), en het akoestische alarm zal stoppen. Het rode controlelampje knippert zolang het te warm is in de vriezer.

Wanneer de kast de eerste keer wordt aangesloten, gaat het akoestische alarm uit als de invriesknop op O gezet wordt. Wanneer de aanbevolen temperatuur in de vriezer (-18°C) bereikt is, moet de invriesknop op het ▲ gezet worden. Dan zal het akoestische alarm geactiveerd worden als de temperatuur in de vriezer te hoog wordt.

Het is normaal dat het controlelampje rood brandt de eerste keer dat de kast aangesloten wordt, en bij uitzondering bij het invriezen van grote hoeveelheden.

## Glazen schappen

De hardglazen schappen zijn verplaatsbaar. De schappen zijn te verplaatsen wanneer de deur 90° geopend is. Haal de schappen eruit door ze naar voren te trekken en omlaag te duwen. Nu zijn ze te verwijderen en op de gewenste plaats aan te brengen. Van boven naar beneden zijn de schappen geschikt voor het bewaren van bakkerijproducten, kant-en-klaargerechten, zuivelproducten, vlees en beleg.

## Vorraaddozen

De voorraaddozen in de deur kunnen ook op de glazen schappen geplaatst worden. De goed sluitende deksels voorkomen uitdrogen en maken extra inpakken overbodig. De dozen zijn geschikt voor het bewaren van producten als kaas en boter.

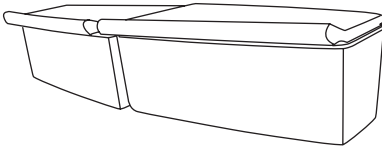

fig. 13

## Flessenrek

Het flessenrek is geschikt voor grote en kleine flessen.

## Groenteladen

De groenteladen zijn ideaal voor het opbergen van groente en fruit. Het schap boven de groenteladen werkt als deksel dat het vochtgehalte bewaart, zodat de levensmiddelen niet uitdrogen.

## Glazen schap met rooster

Het rooster boven de groenteladen biedt de mogelijkheid om de temperatuur en het vochtgehalte in de laden te regelen.

- Met het rooster geopend worden temperatuur en vochtgehalte lager.
- Met het rooster gesloten worden temperatuur en vochtgehalte hoger.

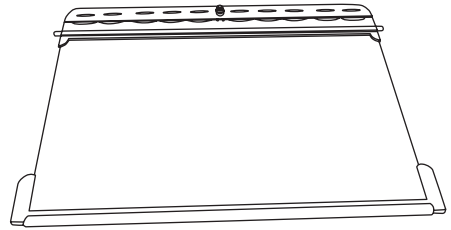

fig. 14

## Vakken in de deur

De vakken in de deur zijn gunstig geplaatst met het dozevak bovenin, gevolgd door de eierbak en de deurvakken. Er is voldoende ruimte om grote en kleine flessen, dozen, potten en bakjes in op te bergen. Alle vakken zijn verplaatsbaar.

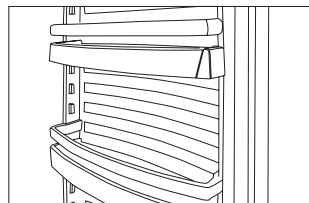
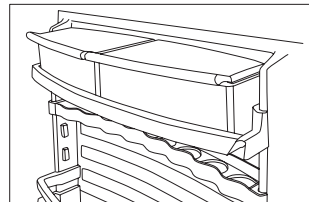

fig. 15

# Vriesafdeling

## Vriesafdeling

De vriesgedeelte is een viersterren vriezer die goedgekeurd is voor het invriezen en bewaren van diepvriesproducten. Alle modellen behalve de nofrost-kasten zijn voorzien van een praktisch bakje voor het invriezen van losse bessen, ijsblokjes enz.

## Invriezen

Om een goede kwaliteit van de producten te behouden moeten ze zo snel mogelijk tot  $-18^{\circ}\text{C}$  ingevroren worden.

Als u de supervries-knop gebruikt, zal de compressor 100% werken, waardoor de laagst mogelijke temperatuur bereikt wordt. Als u meer dan 3 kg wilt invriezen, moet u de supervries-knop ca. 24 uur van tevoren activeren.

U hoeft de supervries-knop niet te gebruiken als u ingevroren producten in de vriezer legt, en ook niet als het maar een paar kleine pakjes zijn.

Het controlelampje brandt geel zolang de supervries geactiveerd is. Zet hem weer uit ca. 24 uur nadat de producten erin gelegd zijn. DENK hieraan, anders gebruikt de kast te veel stroom.

Gebruik alleen verse levensmiddelen van goede kwaliteit. Vlees, pluimvee, vis, groente, fruit, zuivelproducten en toebereide gerechten zijn voor invriezen geschikt. Levensmiddelen met een hoog vochtgehalte zoals sla, radijzen, grapefruit, hele appels, komkommers en peren zijn niet geschikt om in te vriezen.

Verpak de levensmiddelen in luchtdichte dozen, vrieszakjes en dergelijke. Zorg ervoor dat de porties praktisch zijn. Vries geen porties groenten in groter dan 2,5 kg. Vries geen porties vlees in groter dan 2,5

kg. Zorg ervoor dat de verpakkingen droog zijn, zodat ze niet aan elkaar vriezen. Leg indien mogelijk de in te vriezen producten zó dat ze niet met elkaar in aanraking komen, dan verloopt het invriesproces sneller. Druk de lucht uit de verpakking; hierdoor wordt voorkomen dat de inhoud op de buitenkant uitdroogt.

Vergeet niet inhoud, hoeveelheid en datum op de verpakking te noteren. U kunt de levensmiddelen met voordeel in "categorieën" opdelen. Dat wil zeggen groenten op één plek, vlees op een andere plek enz.

## Ontdooien

Ontdooi ingevroren groenten en fruit niet voor gebruik, maar leg ze meteen in kokend water.

Vlees dat moet ontdooien, kan het beste de dag tevoren in de koelkast gelegd worden. Dit is het meest hygiënisch en de kwaliteit van het vlees blijft hierdoor beter.

## Opnieuw invriezen

Als u diepvriesproducten koopt en deze ontdooien voordat ze in de vriezer kunnen, mag u ze niet opnieuw invriezen; dan moet u ze binnen 24 uur gebruiken of meteen toebereiden en in de vriezer leggen.

Ingevroren producten die in de koelkast niet helemaal ontdood zijn, maar een beetje zacht zijn, kunnen zonder risico opnieuw ingevroren worden.

### NB:

**Vries geen glazen flessen en doosjes in die koolzuurhoudende vloeistoffen bevatten want ze kunnen ontploffen.**

# Ontdooien

## De koelgedeelte automatisch ontdooien

De koelkast ontdooit automatisch; het smeltwater loopt door een buis naar het smeltwaterbakje dat bovenop de compressor zit. Het water verdampt door de warmte van de compressor. Het smeltwaterbakje moet zo nu en dan gereinigd worden.

## De vriesafdeling ontdooien

De producten en het in de lucht aanwezige vocht veroorzaken op den duur rijp- en ijsvorming in de kast. Een dun laagje rijp of ijs heeft geen invloed op de functie van de vriezer, maar hoe dikker de laag, desto hoger het energieverbruik. Wat losse rijp kunt u met een kunststof of houten schraper verwijderen.

## Gebruik nooit een mes of ander scherp voorwerp omdat dit de inwendige delen in de kast kan beschadigen.

Wanneer de laag rijp of ijs 4-5 mm dik is, moet de vriezer ontdooit worden.

Doe dit als volgt.

1. Druk ca. 4-5 uur voordat u de kast wilt ontdooien op de supervries-knop. Dan zijn de producten kouder (ca.  $-25^{\circ}\text{C}$ ) en blijven langer bevroren buiten de vriezer (zie punt 4)
2. Zet de vriesafdeling uit door de thermostaatknop op "0" (min) te zetten.
3. Trek de dooiwaterafvoerlengter onder in de kast naar buiten en zet er een bak onder (fig. 16). Leg een in warm water verwarmde doek enkele minuten rond de dooiwaterslang als deze bevroren is.
4. Verwijder de levensmiddelen. Bewaar ze in de koelkast of verpak ze in kranten zodat ze zo koud mogelijk blijven.
5. Zet een schaal met warm (niet kokend) water in de vrieskast.
6. Hou de kast in de gaten om waterplassen tijdens het ontdooiproces te vermijden en leg handdoeken op de vloer rond de schaal om spetters en ijs op de vloer te vermijden. Maak de vriesafdeling als het ijs gesmolten is, met een sopje van water en wat afwasmiddel schoon. Droog hem met een zachte doek af.
7. Draai de thermostaatknop terug naar de gewenste stand. De supervries-knop kan ingeschakeld worden als er veel levensmiddelen teruggelegd moeten worden. Vergeet hem niet weer uit te schakelen.
8. U kunt de levensmiddelen ca. 5 minuten nadat de kist ingeschakeld is weer in de vriezer leggen.

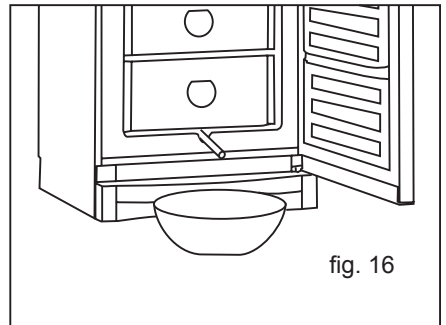

# Reiniging en onderhoud

## Reinigen

Schakel de stroom uit op het wandcontact voordat de ijskast van binnen gereinigd wordt.

U kunt de kast het beste reinigen met een sopje van water en wat afwasmiddel (max. 65°C). Gebruik geen schurende reinigingsmiddelen. Gebruik hiervoor een zachte doek. Met schoon water nawassen en grondig afdrogen. Voorkom dat er water in het bedieningspaneel dringt.

De dooiwaterafvoer waarin het condenswater van de verdamper terecht komt, zit op de achterwand in de kast. Zorg ervoor dat deze schoon is. Druppel een paar keer per jaar desinfecteermiddel, bv. rodalon, in de dooiwaterafvoer. Maak hem met een pijpenwroeter of dergelijke schoon. Gebruik nooit scherpe of puntige voorwerpen.

Maak de afdichtstrip rondom de deur regelmatig schoon om verkleuren te voorkomen en een lange levensduur te waarborgen. Gebruik schoon water. Controleer nadat u de strip schoongemaakt heeft, of de deur nog dicht sluit.

Op de compressor en in de compressorruimte is stof het beste met een stofzuiger te verwijderen. Als u de voetlijst verwijdert, kunt u onder de kast schoonmaken.

Roestvrijstalen of aluminium deuren zijn het beste met een verzorgingsspray en een zachte doek te reinigen. Er zijn een aantal spraymiddelen verkrijgbaar die te gebruiken zijn. Deze zijn in de meeste witgoedzaken verkrijgbaar.

Zet, indien u een tijd lang op reis bent, de stroom uit, leeg de kast, maak hem schoon

en laat de deur(en) open staan om luchtjes te vermijden.

## De peer vervangen

De peer is eruit te schroeven zonder de afscherming te verwijderen. Gebruik geen peren sterker dan 12 W.

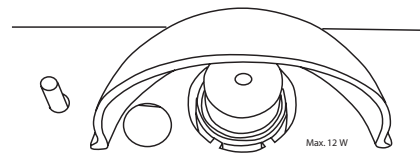

fig. 17

## Spaar energie

- Koel warm eten en dranken af voordat u ze in de kast plaatst.
- Laat bevroren levensmiddelen in de koelkast ontdooien.
- Hou de deur zo veel mogelijk gesloten.
- Zorg ervoor dat de deur ongehinderd dicht kan.

## Fouten opsporen

Fout	Mogelijke oorzaak	Verhelpen
Geen van de controlelampjes branden	Stroomstoring; de zekering is doorgeslagen; de stekker zit niet goed in het stopcontact.	Controleer of de stroom is ingeschakeld. De zekering moet aan staan.
Er ligt water op de glazen schappen	De achterste levensmiddelen op het schap komen met de achterzijde in aanraking, zodat condensatiewater over het schap loopt.	Haal de achterste levensmiddelen naar voren.
Er loopt water onderin de koelkast/vrieskast	De dooiwaterafvoer is verstopt.	Reinig de dooiwaterafvoer en het afvoergat op de achterzijde.
Trillingen of irritant lawaai	De kast staat scheef.  De kast leunt tegen andere keukenelementen aan.  Laden, schalen of schappen zijn niet juist aangebracht of ze klemmen.  Houder of flessen komen met elkaar in aanraking in de kast.	Zet de kast waterpas.  Schuif de kast weg van de keukenelementen of kasten die tegen de kast aanleunen.  Controleer de verplaatsbare delen en zet ze naar behoefte op hun plaats.  Zorg voor tussenruimte tussen flessen en/of houders.
De compressor werkt onafgebroken	Te lage temperatuurinstelling.  Hoge ruimtetemperatuur.	Zet de temperatuur hoger.  Zorg voor een goede ventilatie.
De temperatuur in de vrieskast is te hoog	Temperatuurinstelling.  Er zijn meer invriesproducten tegelijk in de kast gelegd dan de capaciteit kan klaren.	Zet de temperatuur lager.  Wacht enkele uren en controleer nogmaals.
De temperatuur in de kast is te hoog.	Temperatuurinstelling.  Er zijn teveel levensmiddelen in de kast gelegd.  De kastdeur wordt te vaak geopend.	Zet de temperatuur lager.  Verdeel de levensmiddelen zodat de lucht kan circuleren.  Houd de deur gesloten.

# Reclamatie, reservedelen en service

## Vestfrost dekt geen

Fouten of schaden die direct of indirect ontstaan zijn door foutieve bediening, misbruik, gebrekkig onderhoud, foutieve inbouw, opstelling of aansluiting of door brand, ongelukken, blikseminslag, spanningsvariaties of andere elektrische storingen zoals defecte zekeringen of fouten in elektrische installaties van het voedingsnet of door reparaties die door andere dan door Vestfrost aangewezen servicemonteurs zijn uitgevoerd, en überhaupt worden fouten en beschadigingen die de leverancier kan vergoeden en die te wijten zijn aan andere oorzaken dan fabricage- en materialenfouten niet door het reclamatierecht gedekt.

Let erop dat het apparaat niet rechtmatig gebruikt kan worden als er ingrepen in de opbouw gedaan worden, of als componenten gewijzigd worden, en dat Vestfrosts garantie en productaansprakelijkheid hierdoor vervallen. De goedkeuring die op Vestfrosts typeplaatje staat vermeld, zal dan ook ongeldig zijn.

Transportschaden die bij de gebruiker geconstateerd zijn, zijn in beginsel een zaak tussen de gebruiker en de handelaar, d.w.z. dat de handelaar ervoor moet zorgen dat de gebruiker tevredengesteld wordt.

U wordt verzocht om voordat u de servicemonteur erbij haalt, de mogelijke fouten die u zelf kunt verhelpen te controleren (zie onder fouten opsporen). Indien u de servicemonteur ongegrond erbij haalt om een fout te verhelpen, bv. als het niet functioneren van de kast te wijten is aan een gesprongen zekering of foutieve

bediening, moet u zelf de kosten voor de ingeroepen hulp betalen.

## Reservedelen

Vermeld a.u.b. het type-, serie- en productienummer wanneer u reservedelen bestelt (zie fig. 1 blz. 3 en fig. 18). Deze gegevens vindt u op het typeplaatje in de kast. Het typeplaatje bevat verschillende technische gegevens en het type- en serienummer.

<b>VESTFROST</b>	
Model.. XXXX	Serial nr. XXXXXXXXX
_____	
_____	
Basic. Type No. XXXX	CE

fig. 18

Zorg ervoor altijd erkende servicemonteurs te gebruiken als iets gerepareerd of vervangen moet worden!

## Service

Vestfrost heeft in heel het land plaatselijke servicecentra die Vestfrost-specialisten zijn. Hier kunt u prijzen en professionele hulp krijgen bij alle reparaties. Vind uw lokale servicecenter op [www.vestfrost.dk](http://www.vestfrost.dk).



# Verschroten

Neem de geldende milieubepalingen in acht. De gemeentelijke technische dienst kan u vertellen hoe het ophalen/afleveren en hergebruik van dergelijke kasten in uw gemeente gebeurt.

Dit apparaat is voorzien van het merkteken volgens de Europese richtlijn 2002/96/EG inzake Afdankte elektrische en elektronische apparaten (AEEA).

Door ervoor te zorgen dat dit product op de juiste manier als afval wordt verwerkt, helpt u mogelijk negatieve consequenties voor het milieu en de menselijke gezondheid te voorkomen die anders zouden kunnen worden veroorzaakt door onjuiste verwerking van dit product als afval.



Het symbool  op het product of op de bijbehorende documentatie geeft aan dat dit product niet als huishoudelijk afval mag worden behandeld. In plaats daarvan moet het worden afgegeven bij een verzamelpunt voor recycling van elektrische en elektronische apparaten.

Afdanking moet worden uitgevoerd in overeenstemming met de plaatselijke milieuvoorschriften voor afvalverwerking. Voor nadere informatie over de behandeling, terugwinning en recycling van dit product wordt u verzocht contact op te nemen met het stadskantoor in uw woonplaats, uw afvalophaaldienst of de winkel waar u het product heeft aangeschaft.

Muchas gracias por comprar su nuevo refrigerador/congelador de la marca Vestfrost. Tenga presente que estas instrucciones se aplican a todos los refrigeradores/congeladores de la línea SW. Por lo tanto, las ilustraciones y equipo quizá no correspondan exactamente a su modelo.

## Advertencia

Dado que el refrigerante que se utiliza en este electrodoméstico es un gas inflamable (Isobutano R600a), es necesario tener especial cuidado para prevenir daños a la tubería y al circuito durante el transporte y la instalación.

Si ocurren daños, evite chispas o la presencia de llamas en las cercanías del electrodoméstico, cerciéndose de que la habitación esté bien ventilada, desconecte la fuente de alimentación eléctrica, y comuníquese con su proveedor.

Sólo deberán efectuar reparaciones de la unidad los técnicos cualificados de un centro de servicio autorizado.

## Electrodomésticos caducados

Los refrigeradores y congeladores caducados a menudo vienen equipados con cerrojos complicados que únicamente pueden abrirse desde el exterior. Si tiene una de estas unidades almacenada en algún lugar, o si desecha alguna, no se olvide de destruir primero el cerrojo. De esta forma impedirá que los niños queden atrapados en el interior y que su vida corra peligro.

## Antes del uso

Antes de poner en marcha su electrodoméstico, deberá leer atentamente las instrucciones de uso. Las instrucciones de uso contienen datos importantes sobre la seguridad, instalación, funcionamiento y mantenimiento. Guarde las instrucciones de uso. Pueden resultarle necesarias más adelante.

Al recibir el aparato, inspecciónelo para cerciorarse de que no se haya dañado durante el transporte. Le recomendamos informar al proveedor local sobre los daños ocurridos durante el transporte antes de poner en funcionamiento el refrigerador/congelador. Retire el material de embalaje. Limpie el interior del aparato con agua tibia y un detergente suave. Enjuague con agua limpia y seque completamente (véanse las instrucciones de limpieza). Utilice un paño blando. Si durante el transporte se coloca horizontalmente la unidad, o se almacena en entornos fríos (a temperaturas menores de +5°C), será necesario permitir la estabilización de la unidad durante un mínimo de una hora antes de volver a encenderla.

## Índice

Conozca su refrigerador/congelador.....	3
Instalación y puesta en marcha inicial.....	4
Cómo invertir la puerta.....	7
Conexión eléctrica.....	8
Operación y funcionamiento.....	9
Sección del refrigerador.....	9
Sección del congelador.....	11
Limpieza y mantenimiento.....	13
Lista de localización de fallos.....	14
Garantía, repuestos y servicio.....	15
Eliminación del aparato.....	16

# Conozca su refrigerador/congelador



Figura 1

# Instalación y puesta en marcha inicial

## Ubicación

Por motivos de seguridad y funcionamiento, no se debe instalar el aparato en exteriores.

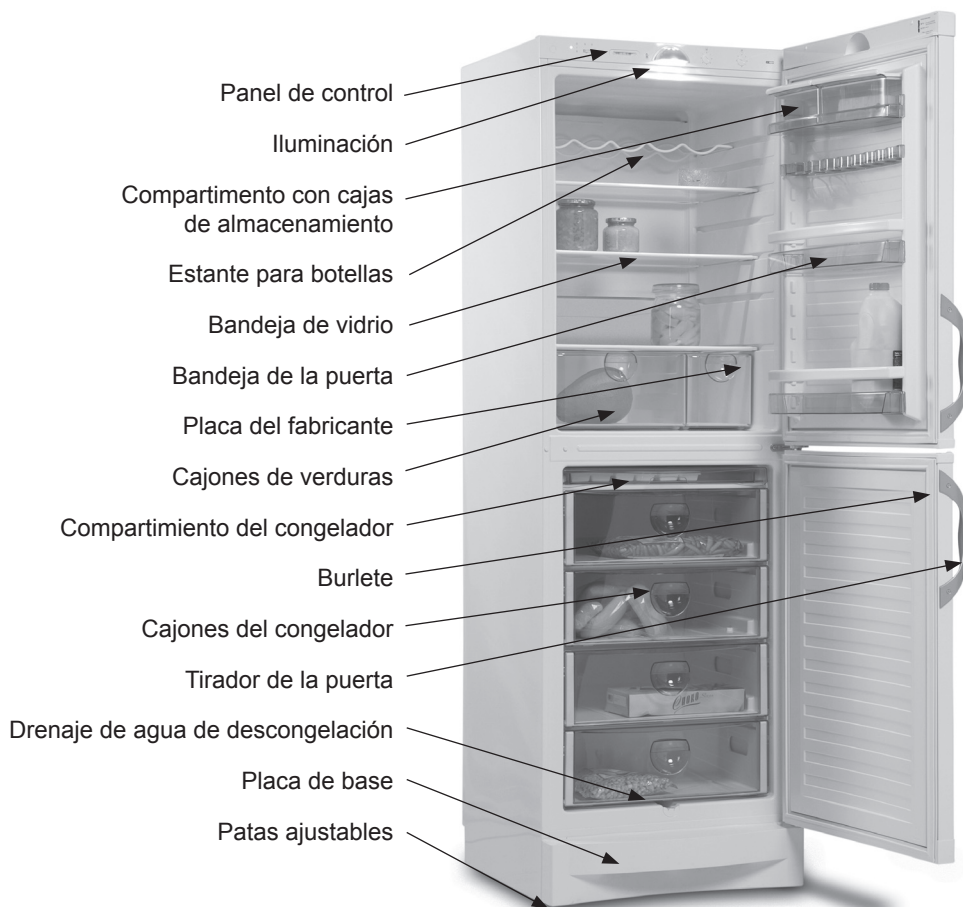
Se recomienda colocar el aparato en una habitación seca, bien ventilada (con un 75% máx. de humedad relativa del aire). Nunca lo coloque cerca de fuentes de calor tales como estufas o radiadores, y evite colocarlo bajo la luz solar directa.

## Temperatura ambiente

La clase de clima se indica en la placa del fabricante (véase la fig. 1, página 3 y la fig. 18, página 15). Este cuadro especifica las temperaturas ambiente óptimas.

Clase de clima	Temperatura ambiente óptima
SN	+10 °C a +32 °C
N	+16 °C a +32 °C
ST	+18 °C a +38 °C
T	+18 °C a +43 °C

## Instalación

La superficie sobre la cual se coloque el aparato debe estar nivelada. No use tarimas o similares.

Puede colocarse individualmente el aparato como unidad autónoma junto a la pared o integrado en un elemento de cocina (fig. 2). Alineado con otros armarios debe haber, como mínimo, 30 mm de aire entre los armarios. (fig. 3)

Después de la instalación, el enchufe debe ser accesible.



Figura 2



Figura 3

## Vista superior del electrodoméstico

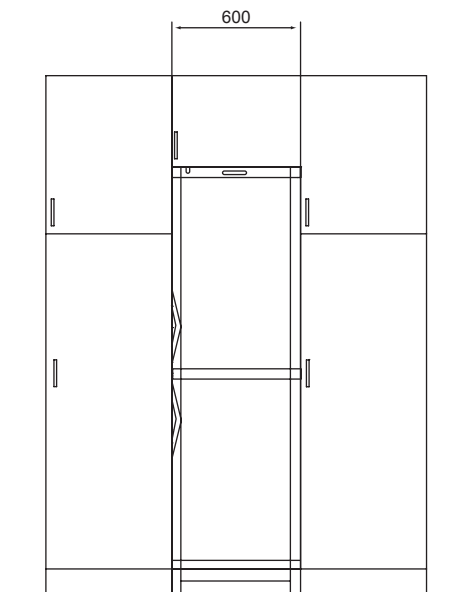
Si el refrigerador/congelador se coloca junto a la pared, debe haber espacio suficiente para abrir completamente la(s) puerta(s) del refrigerador/congelador y permitir la extracción de los cajones (fig. 4).

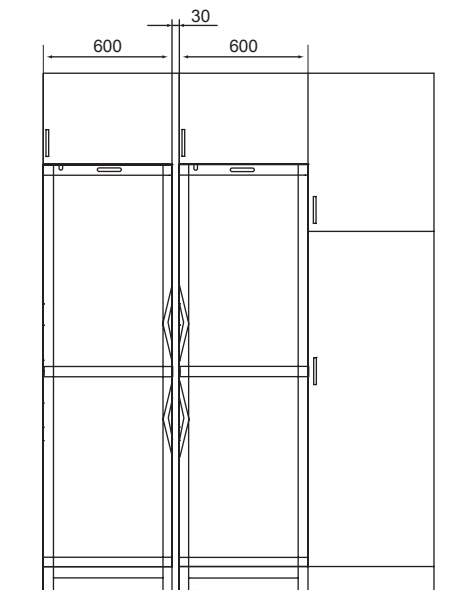

Figura 4

## Piezas de separación

Las piezas de separación en la parte posterior del armario bodega aseguran la circulación de aire necesaria. Montar las dos piezas de separación junto al armario (véase la fig. 5).

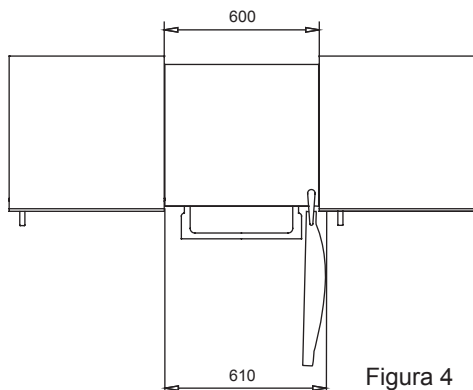
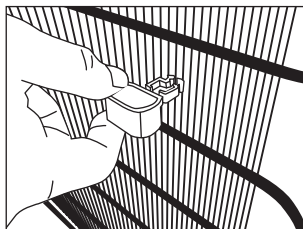

fig. 5

## Ventilación

Es importante que el electrodoméstico esté bien ventilado y que el aire pueda circular sin obstáculos por arriba, debajo y alrededor del mismo. Las figuras a continuación ilustran cómo se puede asegurar la circulación necesaria de aire alrededor del aparato (figs. 6 y 7).



Figura 6

Figura 7

## Instalación

Es sumamente importante que el electrodoméstico esté completamente nivelado. Para nivelarlo, retire la placa de base bajo la puerta y haga girar las patas ajustables para subirlas o bajarlas (figs. 8 y 9) Si fuese necesario, pueden ajustarse las patas traseras antes de poner el refrigerador/congelador en su sitio. Utilice un nivel de agua para verificar que el aparato esté completamente nivelado.

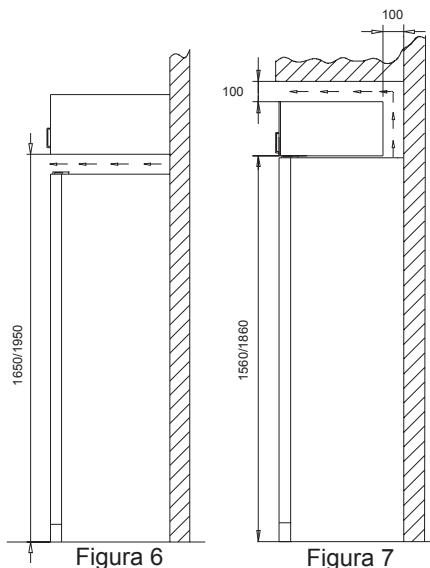
Si el electrodoméstico se coloca sobre una superficie blanda, por ejemplo, un suelo de madera o una alfombra, se recomienda volver a verificar que el aparato conserve su nivel después de transcurrido un tiempo ya que la superficie subyacente puede ceder bajo su peso.



Figura 8



Figura 9

El electrodoméstico no deberá inclinarse más de 7 grados, ya que en tal caso puede resultar dañado el suelo.

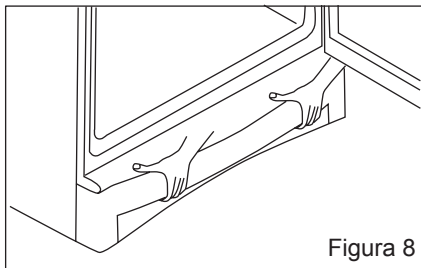

Figura 10

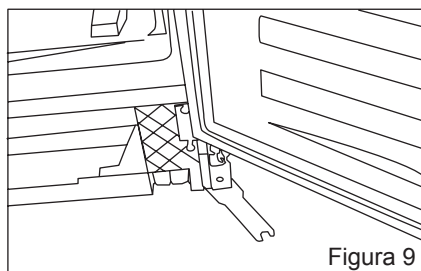

Figura 11

# Cómo invertir la puerta

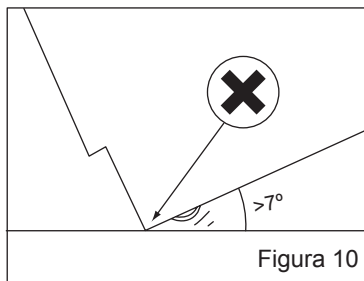
Se pueden cambiar las bisagras de la puerta de derecha a izquierda y viceversa de la manera siguiente:

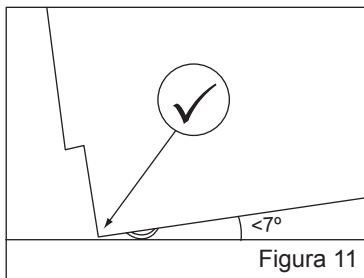
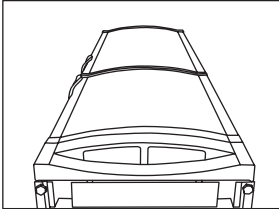

1. Coloque el electrodoméstico apoyado sobre su parte posterior y con las puertas en la parte superior.

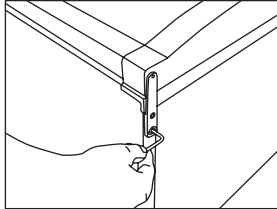

2. Retire la bisagra superior.  
3. Mueva los tapones plásticos a la posición donde estaba instalada la bisagra superior.  
4. Levante la puerta superior y colóquela a un lado.

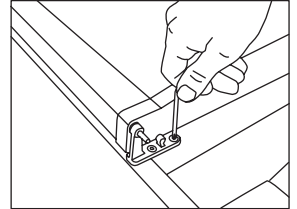

5. Desenrosque los tornillos para retirar la bisagra intermedia.  
6. Levante la puerta inferior y colóquela a un lado.

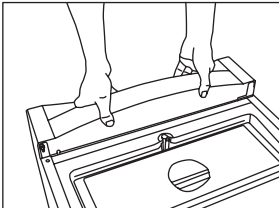

7. Tire hacia afuera y hacia arriba la placa de base para extraerla.

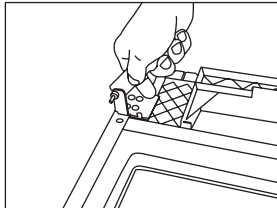

8. Afloje la contratuercas con la llave de boca suministrada, y cambie de lugar la clavija.

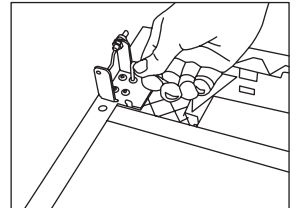

9. Desmonte la bisagra inferior. Gire la bisagra 180° y vuelva a colocarla en el lado opuesto del electrodoméstico.  
10. Vuelva a colocar la placa de base.

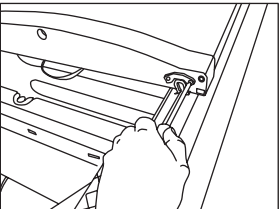

11. Retire el cierre de la puerta y vuélvalo a instalar en el lado opuesto.

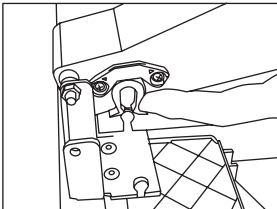

12. Recuerde tirar de la horquilla del cierre de puerta hacia el lado antes de montar la puerta.

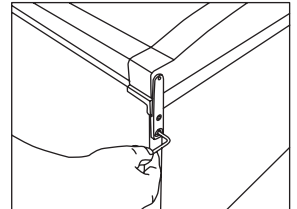

13. Coloque la puerta superior.  
14. Coloque la bisagra superior.

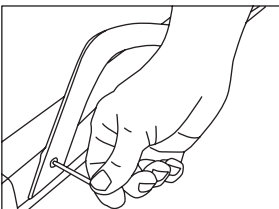

15. Retire los tiradores de la puerta y vuélvalos a instalar en el lado opuesto. Vuelva a colocar los tapones.

16. Deje que el electrodoméstico se establezca en posición vertical durante un mínimo de 1 hora antes de volverlo a encender.

17. Después de invertir la puerta, es importante verificar que el burlete permita el cierre hermético en todo el perímetro. Si no cierra herméticamente, caliente con sumo cuidado el burlete en todo el perímetro con un secador de cabello. Después empuje levemente el burlete hacia afuera hasta que forme un sello hermético con el aparato. ¡Tenga cuidado de no calentar excesivamente el burlete ya que éste puede derretirse!

## Conexión eléctrica

El refrigerador/congelador está diseñado para funcionar con corriente alterna. El voltaje (V) necesario y la frecuencia (Hz) se indican en la placa del fabricante en el interior. Se debe conectar la alimentación eléctrica a través de un enchufe mural independiente.

### Datos técnicos

Este electrodoméstico cumple con las normativas, directivas y estándares de la marca CE.

Directiva de Bajo Voltaje 73/23/CEE.

Directiva EMC 89/336/CEE.

Directiva 92/75/CEE sobre la indicación del consumo de energía, y las enmiendas posteriores de las Directivas 94/2 y 2003/66.

Directiva 96/57/CEE sobre los requisitos de rendimiento energético, y enmiendas posteriores.



# Operación y funcionamiento



Figura 12

## Sección del refrigerador

Puede graduarse el botón de termostato de 1 (mín.) a 7 (máx.). Usted deberá probar distintas posiciones de ajuste hasta conseguir la adecuada. Empiece con la 4 y gradúe hasta conseguir la temperatura adecuada. La temperatura normal de conservación para alimentos refrigerados es de +5° C. Controle la temperatura colocando un vaso de agua con un termómetro en el centro del aparato durante aprox. 12 horas. La temperatura media en el centro del aparato es normalmente de +5° C.

## Sección del congelador

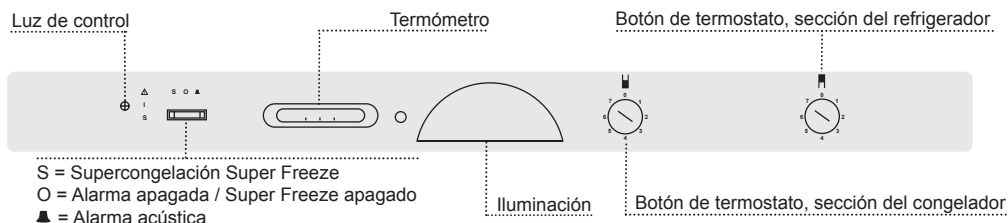
### Mantenga la temperatura correcta de conservación.

Puede graduarse la temperatura entre 1 (mín.) y 7 (máx.). -18° C es la temperatura óptima de conservación. (Recuerde que una temperatura más baja consume más energía.). Puede leerse la temperatura del congelador en el termómetro del congelador.

- Se enciende la luz de control verde cuando está conectada la corriente eléctrica.

- Se enciende la luz de control amarilla cuando está activada la función Super Freeze.

Se enciende la luz de control roja y cesará la alarma acústica cuando es demasiado alta la temperatura en el congelador. Ponga a 0 el botón de congelación (véase il. 12), y cesará la alarma acústica. La luz de control roja estará encendida mientras la temperatura dentro del congelador sea demasiado elevada.

La primera vez que se conecte el aparato, se desconectará la alarma acústica poniendo a 0 el botón de congelación. Una vez se alcance la temperatura recomendada en el congelador (-18° C), se pondrá el botón de congelación en el ▲. En adelante, la alarma acústica se disparará si la temperatura dentro del congelador es demasiado elevada.

Es normal que se encienda la luz de control roja la primera vez que se conecta el aparato, y ocasionalmente cuando se congelan grandes cantidades.

## Bandejas de vidrio

Las bandejas de vidrio endurecido son amovibles. Para moverlas, será necesario abrir la puerta 90°. Para retirar una bandeja, es necesario tirar de ella y bajarla. Entonces se puede retirar la bandeja y colocarla en la posición deseada. Desde la parte superior a la inferior, las bandejas son adecuadas para almacenar productos de panadería, alimentos preparados, productos lácteos, carnes y embutidos.

## Cajas de almacenamiento

Se pueden colocar las cajas de almacenamiento en la puerta o en las bandejas de vidrio. Las tapas herméticas impiden que se resequen los productos almacenados en las cajas y eliminan la necesidad de envasado adicional. Las cajas son ideales para almacenar artículos como mantequilla y quesos.



Figura 13

## Estante para botellas

El estante para botellas es ideal para botellas grandes y pequeñas.

## Cajones de verduras

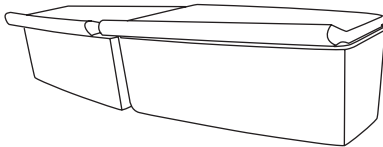
Los cajones de verduras son ideales para almacenar frutas y verduras. La bandeja sobre los cajones funciona como tapa, mantiene la humedad y evita que se resequen los artículos almacenados.

## Bandeja de vidrio con obturador

El obturador sobre los cajones de verduras permite controlar la temperatura y humedad en los cajones.

- Al abrir el obturador se reducen la temperatura y la humedad.
- Al cerrar el obturador aumentan la temperatura y la humedad.



Figura 14

## Compartimentos en la puerta

Los compartimentos de la puerta están situados convenientemente con compartimento de caja en la parte superior, seguido por la huevera y los compartimentos de la puerta. Hay amplio espacio para almacenar botellas grandes y pequeñas, briks, frascos y tarros. Todos los compartimentos son amovibles.

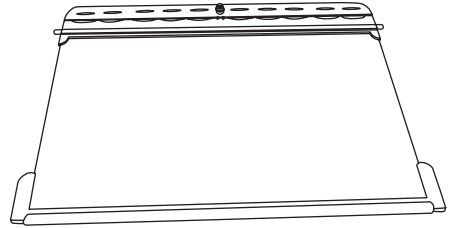

Figura 15

## Sección del congelador

### Sección del congelador

La sección del congelador es un congelador de cuatro estrellas, de uso aprobado para congelar y almacenar productos alimenticios. Con la excepción de los modelos de frío seco, el congelador está equipado con un práctico compartimiento para congelar bayas, cubitos de hielo, etc.

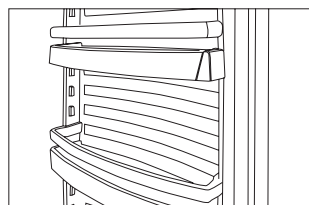
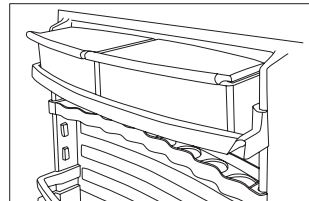
### Congelación

Para mantener los alimentos en óptimas condiciones, es necesario congelarlos a  $-18^{\circ}\text{C}$  lo más rápidamente posible.

Con el botón Super Freeze activado el compresor funciona al 100% y se consigue la temperatura más baja posible. Si se desea congelar artículos de 3 kg de peso o más, se recomienda activar el botón Super Freeze con aproximadamente 24 horas de antelación.

No es necesario utilizar la función Super Freeze al colocar artículos precongelados en el congelador o en caso de paquetes pequeños aislados.

Siempre que esté activa la función Super Freeze, se iluminará la luz amarilla de control. Desactívela de nuevo aproximadamente 24 horas después de haber introducido los artículos.

RECUÉRDELO ya que de lo contrario el aparato consumirá demasiada energía. Únicamente congele productos frescos de alta calidad. Las carnes, aves, pescado, verduras, fruta, productos lácteos y alimentos preparados son adecuados para la congelación. Los artículos con alto contenido de agua, por ejemplo, lechugas, rábanos, uvas, manzanas, peras y pepinos no son adecuados para la congelación.

Los artículos deben congelarse en envases sellados, bolsas para congelador o similares. Procure congelar los artículos en porciones adecuadas. No congele verduras en porciones superiores a 2,5 kg. No congele carnes en porciones superiores a 2,5 kg. Mantenga secos los paquetes

para evitar que se peguen. Para lograr la congelación rápida, cerciórese, en la medida de lo posible, de que los artículos colocados en el congelador no hagan contacto entre sí. Cerciórese de que haya la menor cantidad posible de aire en el interior de los paquetes para evitar que se resequen las superficies de los alimentos. Recuerde siempre anotar en los paquetes la fecha, contenido y cantidad del producto antes de colocarlos en el congelador. Se recomienda agrupar los artículos en el congelador. Mantenga las verduras en un cajón, la carne en otro, y así sucesivamente.

### Descongelación

No es necesario descongelar las frutas ni las verduras antes de consumirlas, puede limitarse a sumergirlas directamente en agua hirviendo.

Para descongelar carne, se recomienda sacarla del congelador el día anterior al consumo y colocarla en el refrigerador.

Esto asegura la mejor higiene y mantiene la óptima calidad de la carne.

### Recongelación

Al comprar alimentos congelados y si éstos se descongelan antes de llegar al hogar, es necesario que no se los vuelva a congelar y que, por el contrario, se consuman antes de 24 horas o se cocinen inmediatamente y se congelen a continuación.

Los artículos congelados que se hayan descongelado en el refrigerador se pueden volver a congelar sin riesgo alguno si sólo se han reblandido.

### Aviso:

**Nunca se debe colocar en el congelador bebidas carbonatadas o efervescentes (sean éstas embotelladas o en latas) ya que pueden explotar.**

# Descongelación

## Descongelación automática de la sección del refrigerador

El refrigerador se descongela automáticamente. El agua de descongelación pasa por un tubo y se recoge en una bandeja sobre el compresor donde el calor generado por el compresor hace que el agua se evapore. El agua de descongelación pasa por un tubo y se recoge en una bandeja sobre el compresor donde el calor generado por el compresor hace que el agua se evapore. Se recomienda limpiar periódicamente la bandeja colectora.

## Descongelación de la sección del congelador

Los artículos almacenados y la humedad del aire generan gradualmente escarcha y hielo en el congelador. Una capa delgada de escarcha o hielo no afecta al funcionamiento del congelador, pero a medida que aumenta el grosor de la capa, será mayor el consumo energético. Se puede retirar la escarcha suelta con ayuda de un raspador plástico o de madera.

### **Nunca use cuchillos ni otros instrumentos afilados que puedan dañar el interior del congelador.**

Cuando la capa de escarcha exceda de 4-5 mm de grosor será necesario descongelar el congelador.

Proceda de la manera siguiente:

1. Presione el botón Super Freeze 4-5 horas antes de descongelar el congelador. Esta acción baja la temperatura de los artículos almacenados a aproximadamente  $-25^{\circ}\text{C}$ , y prolonga así el tiempo que éstos permanecen congelados fuera del congelador (véase el paso 4 a continuación)
2. Desconecte la sección del congelador

haciendo girar el botón de termostato a 0 (mín.).

3. Tire del pitón de desagüe en la parte inferior del aparato y coloque un recipiente debajo (fig. 16). Si el pitón estuviese congelado en posición, coloque un paño empapado en agua caliente sobre el mismo durante unos minutos.
4. Retire los alimentos. Colóquelos en el refrigerador o envuélvalos en papel de periódico para conservarlos fríos el mayor tiempo posible.
5. Coloque un recipiente de agua caliente (pero no hirviendo) en el congelador.
6. Para prevenir que el suelo se moje durante la descongelación, inspeccione el aparato cada cierto tiempo y coloque toallas alrededor del recipiente para protección contra el hielo y las salpicaduras. Cuando se haya derretido todo el hielo, limpie el interior con una solución de agua y detergente suave. Pase un paño blando.
7. Haga girar de nuevo el botón de termostato a la posición deseada. Si piensa volver a colocar muchos alimentos en el congelador, active el botón Super Freeze. Recuerde volverlo a desactivar.
8. Vuelva a colocar los artículos en el congelador aproximadamente 5 minutos después de encenderlo.



Figura 16

# Limpieza y mantenimiento

## Limpieza

Interrumpa la alimentación eléctrica en la conexión a la red cuando limpie el interior del aparato.

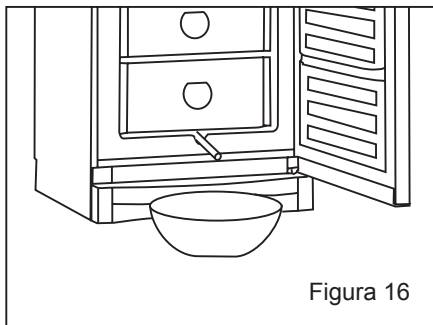
El aparato se limpia mejor con una solución de agua tibia (a un máximo de 65° C) y un detergente suave. Nunca use agentes de limpieza abrasivos. Utilice un paño blando. Enjuague con agua limpia y séquelo completamente. Es importante impedir que el agua entre en el panel de control.

El canal de agua de descongelación, donde baja el agua condensada del evaporador, está en la pared trasera dentro del aparato. Manténgalo limpio. Use un desinfectante, p. ej., Rodalon, del que añadirá unas gotas al desagüe de agua de condensación un par de veces al año. Limpie con un limpiador de tubería o instrumento similar. Nunca use instrumentos afilados o puntiagudos.

Es necesario limpiar regularmente el burlete de la puerta para prevenir la decoloración y para prolongar la vida útil de servicio. Use agua limpia. Después de limpiar el burlete, verifique que continúe proporcionando un sello hermético.

El polvo acumulado en el compresor y en el compartimento del compresor se elimina más fácilmente con una aspiradora. Es posible retirar la placa de base para limpiar debajo del electrodoméstico.

Las puertas de acero inoxidable o aluminio se limpian mejor con un atomizador limpiador y un paño blando. Hay disponibles varios productos de la mayoría de distribuidores de electrodomésticos.

Si el aparato no se va a utilizar durante

algún tiempo, apáguelo, vacíe y limpie el interior, y deje la puerta ligeramente abierta para permitir la circulación del aire y prevenir la formación de malos olores.

## Cambio de bombilla

La bombilla puede desenroscarse sin extraer la pantalla. No deben utilizarse bombillas de potencia superior a 12 W.



Figura 17

## Ahorre energía

- Enfríe los alimentos y bebidas calientes antes de colocarlos en el aparato.
- Descongele los artículos congelados en el refrigerador.
- Mantenga cerradas las puertas el mayor tiempo posible.
- Cerciórese de que nada impida que las puertas cierren herméticamente.

## Lista de localización de fallos

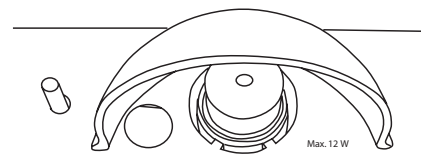
Fallo	Causa posible	Solución
No se encienden las luces de control.	Interrupción de alimentación eléctrica; el fusible está fundido; el electrodoméstico no está enchufado correctamente.	Verifique que esté conectada la alimentación eléctrica. Restablezca el fusible.
Se acumula agua en las bandejas de vidrio.	Los alimentos en la parte posterior de la bandeja están en contacto con el la parte trasera, y esto hace que el agua condensada pase a la bandeja.	Mueva hacia adelante los artículos de la parte trasera.
El agua se recolecta en la parte inferior del refrigerador/congelador.	Está bloqueado el tubo de agua de descongelación.	Limpie el canal de agua de descongelación y el orificio de desagüe en la pared trasera.
Vibración o ruidos molestos.	El electrodoméstico no está nivelado.  El electrodoméstico está apoyado contra otros elementos de la cocina.  Los depósitos, cajones o bandejas no están colocados correctamente o están atascados.  Los envases o frascos en el interior se golpean entre sí.	Nivele el electrodoméstico con ayuda de un nivel de agua.  Separe el electrodoméstico de los elementos de cocina o de otros aparatos que estén en contacto.  Inspeccione los accesorios móviles y ajústelos si fuese necesario.  Separe los envases y los frascos.
El compresor funciona continuamente.	La temperatura establecida es demasiado baja.  La temperatura ambiente es elevada.	Ajuste la temperatura a un valor más alto.  Cerciórese de ventilar adecuadamente la habitación.
La temperatura en el congelador es demasiado alta.	Ajuste de la temperatura.  La cantidad de artículos colocados de una vez en el congelador es mayor que la capacidad del electrodoméstico.	Seleccione un valor de temperatura más bajo.  Espere unas pocas horas y después vuelva a verificar la temperatura.
La temperatura en el refrigerador es demasiado alta.	Ajuste de la temperatura.  Se han colocado demasiados artículos en el electrodoméstico.  La puerta del electrodoméstico se abre con demasiada frecuencia.	Seleccione un valor de temperatura más bajo.  Distribuya los artículos para mejorar la circulación de aire.  Mantenga cerrada la puerta.

# Garantía, repuestos y servicio

## Exclusiones de la Garantía

No tienen cobertura de la Garantía los fallos y daños causados directa o indirectamente por el uso erróneo o indebido, mantenimiento insuficiente, conexiones eléctricas defectuosas, integración o instalación erróneas, incendio, accidente, rayos, variaciones de voltaje u otras interferencias eléctricas, incluidos fusibles defectuosos o fallos en las instalaciones de suministro eléctrico, reparaciones realizadas por otros centros de servicio no autorizados por Vestfrost, o aquellos fallos y daños que el fabricante acredite que se deben a causas distintas a defectos de fabricación o de materiales.

Tenga Ud. en cuenta que en caso de modificación de la construcción del aparato, y cambio del montaje de los componentes caduca la garantía y la responsabilidad del producto de Vestfrost, y el electrodoméstico no puede utilizarse legalmente. Caduca asimismo la validez de la autorización de que va provista la placa del fabricante de Vestfrost.

Los daños ocurridos durante el transporte y descubiertos por el comprador son principalmente un asunto a resolver entre el comprador y el distribuidor, es decir, que el distribuidor debe asegurarse de que se resuelvan las quejas del comprador.

Antes de llamar para obtener asistencia técnica, le sugerimos que intente resolver el fallo por sí mismo (consulte la lista de localización de fallos). Si su solicitud de asistencia técnica es injustificada, por ejemplo, si el electrodoméstico ha fallado como resultado de un fusible fundido o por un uso erróneo, deberá abonar los costes incurridos con su llamada de solicitud de asistencia técnica.

## Repuestos

Por favor indique el tipo de producto y número de serie, así como el de producción al hacer pedidos de repuestos (véase la fig. 1, página 3 y la fig. 18). Esta información se incluye en la placa del fabricante en el interior del aparato. La placa del fabricante contiene diversa información técnica, incluido el tipo de aparato y el número de serie.



Figura 18

**Aviso:** ¡Siempre use los centros autorizados de servicio cuando su electrodoméstico necesite reparaciones o repuestos!

## Servicio

Vestfrost cuenta con centros de servicio en todo el país especializados en productos Vestfrost. En estos centros puede obtener precios y ayuda profesional para todas las reparaciones. Obtenga información sobre los centros de servicio situados en su localidad en [www.vestfrost.dk](http://www.vestfrost.dk).

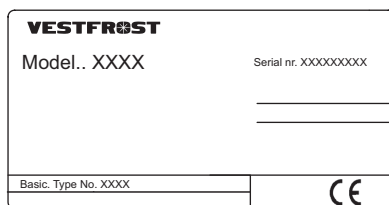
## Eliminación del aparato

Además, al desechar el electrodoméstico es imperativo cumplir las normativas de protección del medio ambiente.

Para desechar el electrodoméstico le recomendamos comunicarse con el departamento técnico de la autoridad pertinente en su localidad, donde le informarán sobre cómo se realizan la recolección y el reciclaje de dichas unidades en su región.

Este aparato lleva el marcado CE en conformidad con la Directiva 2002/96/EC del Parlamento Europeo y del Consejo sobre residuos de aparatos eléctricos y electrónicos (RAEE).

La correcta eliminación de este producto evita consecuencias negativas para el medioambiente y la salud.



El símbolo  en el producto o en los documentos que se incluyen con el producto, indica que no se puede tratar como residuo doméstico. Es necesario entregarlo en un punto de recogida para reciclar aparatos eléctricos y electrónicos. Deséchelo con arreglo a las normas medioambientales para eliminación de residuos.

Para obtener información más detallada sobre el tratamiento, recuperación y reciclaje de este producto, póngase en contacto con el ayuntamiento, con el servicio de eliminación de residuos urbanos o la tienda donde adquirió el producto.



Děkujeme vám, že jste si zakoupili novou chladničku/mrazničku od firmy Vestfrost. Tento návod k použití lze aplikovat pro všechny chladničky/mrazničky řady SW. Vyobrazení a vybavení nemusí však zcela přesně odpovídat zakoupenému typu.

## Upozornění

Jako chladicí médium je v tomto spotřebiči použit hořlavý plyn (isobutan R600a). Během přepravy a instalace je třeba dbát zejména na to, aby nedošlo k poškození chladicího okruhu.

Pokud dojde k poruše, zabraňte jiskření nebo výskytu otevřeného plamene v blízkosti spotřebiče, zajistěte dobré větrání místnosti, vypněte spotřebič ze zásuvky a obraťte se na svého dodavatele.

Opravu zařízení musí provádět pouze kvalifikovaný odborník z autorizovaného střediska servisu.

## Vysloužilé spotřebiče

Vysloužilé chladničky a mrazničky bývají často vybaveny složitými západkami, které lze otevřít pouze zvenku. Pokud máte takový model nebo ho chcete dát do odpadu, nezapomeňte nejdříve odstranit západku. Zabráníte tomu, že se děti při hraní uvnitř uzavřou a tím se vystaví nebezpečí.

## Před použitím

Před prvním uvedením vašeho nového spotřebiče do provozu si prosím pozorně přečtěte následující instrukce, neboť obsahují důležité informace o jeho bezpečné instalaci, provozu a údržbě. Ušchovejte tyto instrukce pro budoucí použití.

Při převzetí zkontrolujte a ujistěte se, zda chladnička/mraznička nebyla během přepravy poškozena. Poškození chladničky/mrazničky je třeba před jejím uvedením do

provozu oznámit místnímu dodavateli.

Odstraňte obal. Vymyjte vnitřek skříně chladničky teplou vodou s jemným mycím prostředkem. Spláchněte čistou vodou a důkladně osušte (viz pokyny pro čištění). Používejte měkký hadřík.

Pokud byl spotřebič během přepravy položen směrem dolů nebo pokud byl uložen v chladném prostředí (chladnějším než + 5° C), je třeba zajistit, aby byl postaven do správné polohy (směrem nahoru) nejméně jednu hodinu před jeho zapnutím.

## Obsah

Seznamte se s vaší chladničkou/mrazničkou.....	3
Uvedení do provozu a instalace.....	4
Výměna zavírání dveří.....	7
Zapojení do sítě.....	8
Provoz a funkce.....	9
Chladicí prostor.....	9
Mrazicí prostor.....	11
Čištění a údržba.....	13
Seznam odstraňování poruch.....	14
Záruka, náhradní díly a servis.....	15
Likvidace.....	16

## Seznamte se s vaší chladničkou/mrazničkou

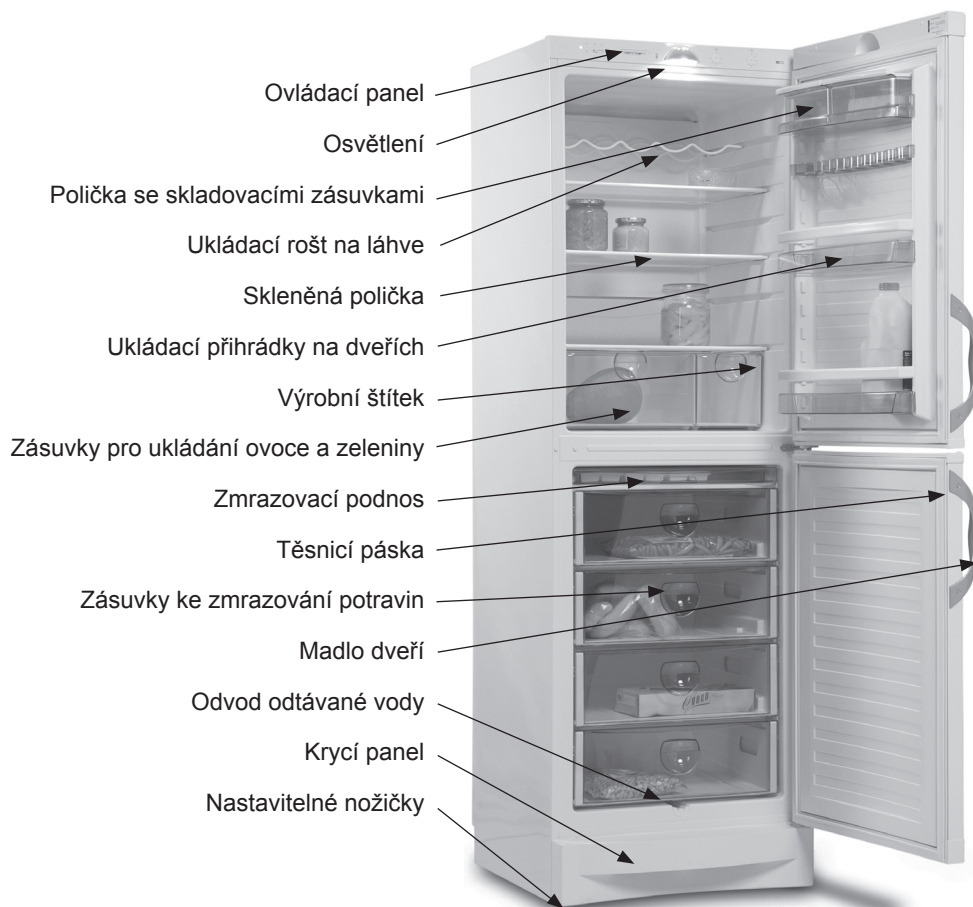

Obrázek 1

# Uvedení do provozu a instalace

## Umístění

Z bezpečnostních a provozních důvodů nesmí být spotřebič umístěn venku.

Spotřebič má být umístěn v suché a dobře větrané místnosti (při maximální relativní vlhkosti 75 %). Nikdy neinstalujte spotřebič v blízkosti tepelných zdrojů, jako jsou sporáky nebo radiátory a vyhněte se umístění spotřebičů na přímém slunečním záření.

## Okolní teplota

Klimatická třída je uvedena na výrobním štítku (viz obrázek 1 na straně 3 a obrázek 18 na straně 15). Tento štítek specifikuje optimální okolní teploty.

Klimatická třída	Optimální okolní teplota
SN	+10 °C až +32 °C
N	+16 °C až +32 °C
ST	+18 °C až +38 °C
T	+18 °C až +43 °C

## Instalace

Povrch, na kterém bude umístěn spotřebič, musí být rovný. Nepoužívejte sokl nebo podobné pomůcky.

Spotřebič stojí volně u zdi nebo ho lze zabudovat do kuchyňské linky (obr. 2). Když stojí v lince vedle jiných skříní, musí být mezi skříněmi mezera min. 30 mm. (Obrázek 3)

Po instalaci připojte do zásuvky.

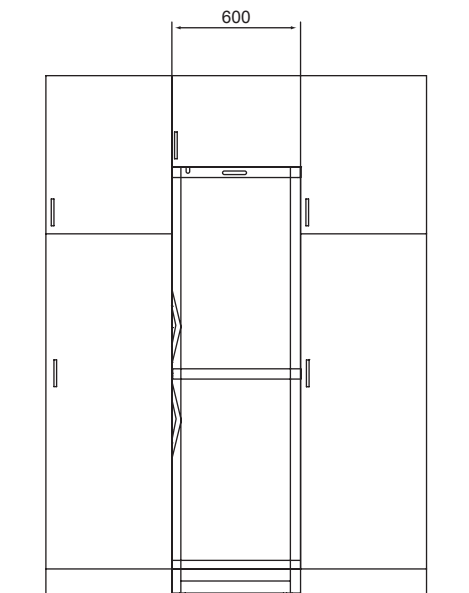

Obrázek 2

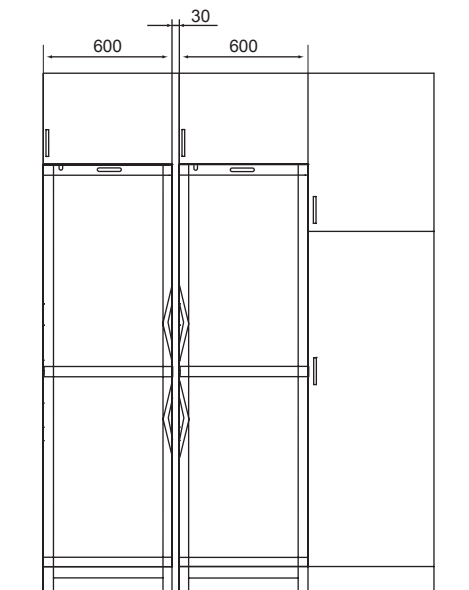

Obrázek 3

## Horní pohled na spotřebič

Pokud je spotřebič umístěn u zdi, je třeba zajistit dostatečný prostor pro otevření dveří mrazničky, aby mrazicí zásuvky mohly být vytáženy (obrázek. 4).

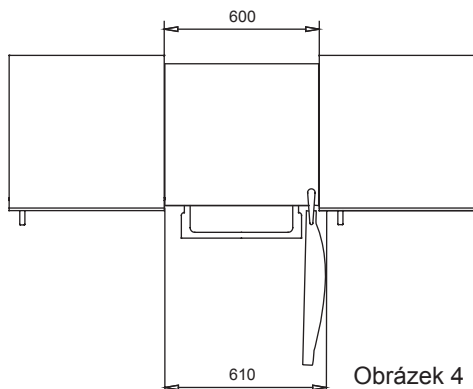

Obrázek 4

## Kolíky na zadní

Kolíky na zadní straně zajišťují potřebnou cirkulaci vzduchu. Namontujte dva kryty, které jsou přiložené k chladicí skříni (viz obr.5).

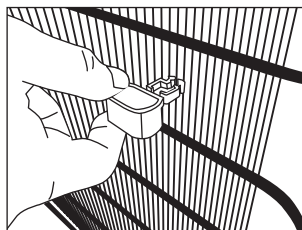

Obrázek 5

## Ventilace

Je důležité, aby byl spotřebič dobře odvětráván a aby vzduch mohl cirkulovat nad, pod a kolem spotřebiče. Níže uvedené obrázky ukazují, jak lze zajistit potřebnou cirkulaci vzduchu kolem spotřebiče (obrázek 6 a obrázek 7).

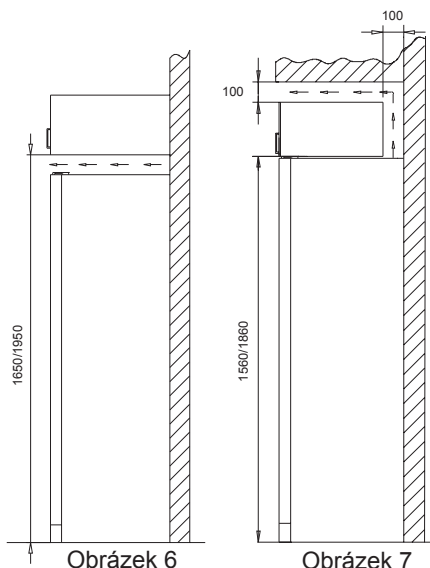

Obrázek 6

Obrázek 7

## Umístění

Je důležité, aby spotřebič stál v absolutně vodorovné poloze. K ustavení spotřebiče do vodorovné polohy odstraňte krycí panel pod dveřmi a zašroubujte nastavitelnou nožičku nahoru nebo dolů (obrázek 8 a obrázek 9). V nutném případě je možné zadní nožičky nastavit dříve, než umístíte kombinovanou mrazicí a chladicí skříň na místo. Ke kontrole, zda je spotřebič ustaven v absolutně vodorovné poloze, použijte libelu.

Pokud spotřebič stojí na měkkém povrchu, například na dřevěné podlaze nebo na koberci, mělo by se po nějaké době zkontrolovat, zda stále ještě stojí rovně, neboť povrch, na kterém stojí, se může pod vahou spotřebiče změnit.

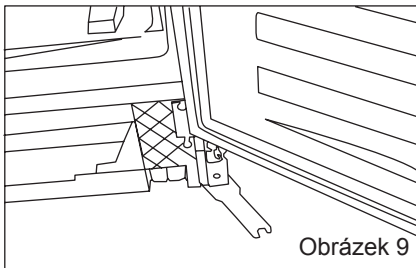
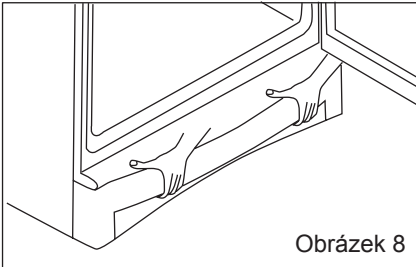

Skříň se nesmí naklonit o více než 7 stupňů, protože by se poškodila podlaha.

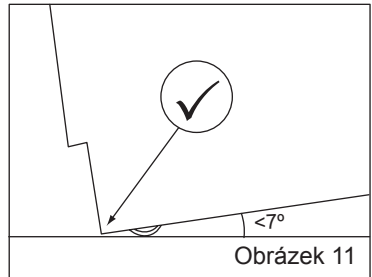
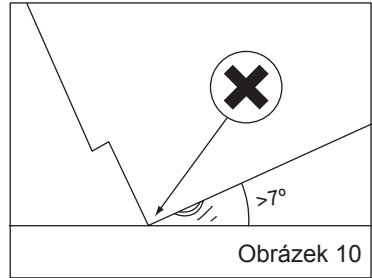

# Výměna zavírání dveří

Zavěšení dveří lze změnit na zavěšení zprava nebo zleva následujícím způsobem:

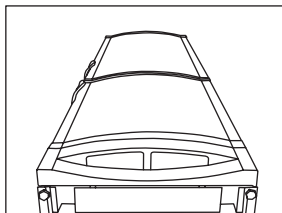

1. Položte spotřebič na zadní stěnu dveří nahoru.

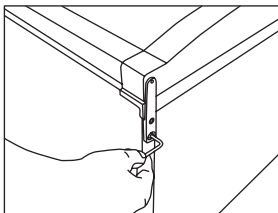

2. Sejměte horní závěs dveří.  
3. Vysuňte plastové kolíky, do kterých je horní závěs dveří připevněn.  
4. Nadzvedněte horní dveře a položte je stranou.

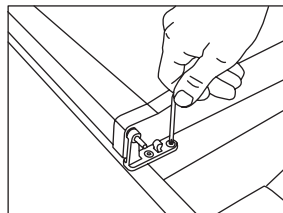

5. Odšroubováním šroubů odstraňte střední závěs.  
6. Nadzvedněte spodní dveře a postavte je stranou.

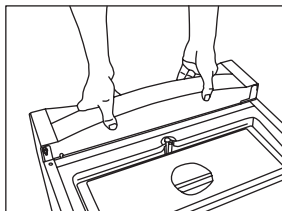

7. Sejměte krycí panel pohybováním nahoru a dolů.

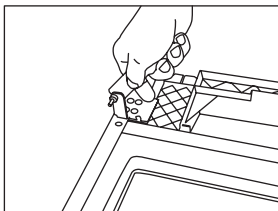

8. Matku uvolníte přiloženým klíčem a kolík přemístíte.

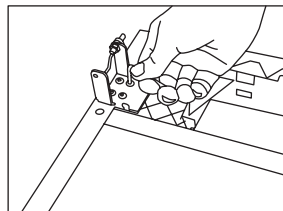

9. Otočte závěs o 180° a připevněte jej na opačné straně spotřebiče.  
10. Nasaďte zpět krycí panel.

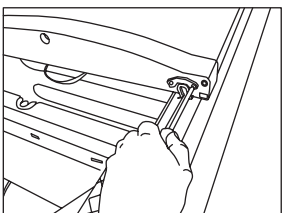

11. Vyměňte samočinný zavírač dveří a přesuňte jej na opačnou stranu.

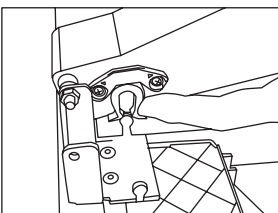

12. Než namontujete dveře, tak vidlici zavíradla tahněte do strany.

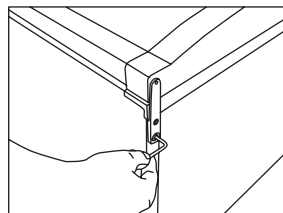

13. Nasaďte horní dveře.  
14. Nasaďte horní závěs.

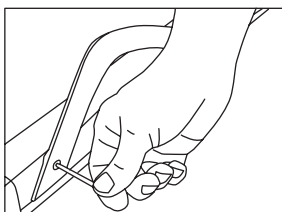

15. Madla dveří přesuňte a upevněte je na opačnou stranu. Znovu nasaďte čepičky.

16. Před zapojením do sítě musí stát spotřebič nejméně 1 hodiny ve vzpřímené poloze.

17. Po výměně zavírání dveří je důležité zkontrolovat těsnění, zda těsně přiléhá po celém obvodu dveří. Pokud tomu tak není, opatrně zahřejte těsnící pásku po celém obvodu vysoušecím vlasů. Potom jemně uvolníte těsnící pásku směrem ven tak, aby těsně přiléhala ke skříni a zajišťovala dobré těsnění. Dbejte na to, abyste nezahřáli těsnící pásku tak, aby se roztavila!

## Zapojení do sítě

Spotřebič je určen pro zapojení do sítě se střídavým proudem. Požadované napětí (V) a frekvence (Hz) jsou uvedeny na výrobním štítku uvnitř spotřebiče. Spotřebič musí být připojen do sítě pomocí nezávislé nástěnné zásuvky.

### Technické údaje

Tento spotřebič splňuje nařízení, směrnice a normy pro udělení označení CE.

Směrnice o nízkém napětí 73/23/EHS.

EMC směrnice 89/336/EHS.

Směrnice 92/75/EHS o značení domácích spotřebičů jak bylo zavedeno nařízením 94/2/ES a následnou změnou 2003/66/ES Směrnice 96/57/ES o požadavcích na energetickou účinnost a následné změny.

## Provoz a funkce

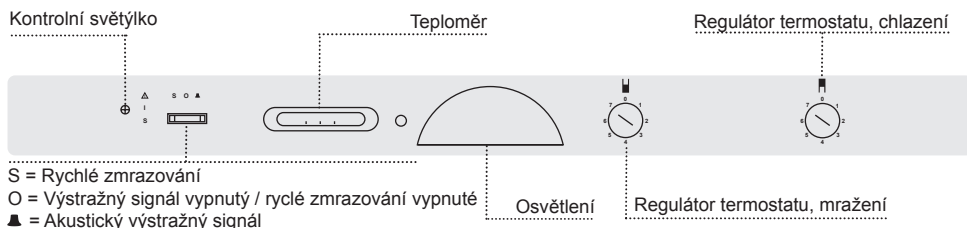

Obrázek 12

### Chladicí část

Regulátor termostatu lze nastavit od pozice 1 (min.) do 7 (max.). Sami si vyzkoušejte nevhodnější nastavení. Začněte nastavením na 4 a regulujte tak dlouho, až dosáhnete vhodné teploty. Normální teplota skladování zboží v chladničce je +5°C. Teplotu překontrolujte tím, že do prostředka chladničky postavíte sklenici s vodou a v ní teploměr a necháte stát asi 12 hodin. Střední teplota je většinou +5°C uprostřed skříně.

### Mrazicí část

#### Udržujte správnou teplotu uskladnění.

Teplotu lze nastavit mezi 1 (min.) a 7 (max.).  $\pm 18^{\circ}\text{C}$  je nejlepší teplota pro uskladnění. (Pamatujte, nižší teplota spotřebovává více energie.) Teplotu v mrazáku lze vidět na mrazicím teploměru.

- Kontrolní světýlko svítí zeleně, když je připojen proud.
- Kontrolní světýlko svítí žlutě, když je aktivována funkce rychlého zmrazování.

Když je teplota v mrazáku moc vysoká, tak se rozsvítí červené kontrolní světýlko a aktivuje se zvukový výstražný signál. Nastavte zmrazovací regulátor na O (viz obr. 12), akustický signál se vypne. Červené kontrolní světýlko svítí po celou dobu, kdy je v mrazáku teplo.

Když připojujete spotřebič poprvé, tak vypnete akustický signál otočením zmrazovacího regulátoru na O. Po dosažení doporučené teploty, ( $-18^{\circ}\text{C}$ ), se zmrazovací regulátor nastaví na ▲. Akustický signál se spustí, když bude v mrazáku vysoká teplota.

To je úplně normální, že se červené kontrolní světýlko poprvé rozsvítí, když se spotřebič poprvé připojí a také v případě zmrazování většího množství.



## Skleněné poličky

Poličky jsou vyrobeny z temperovaného skla a mohou být ve skříni různě umístěny. K vytažení poliček musí být dveře otevřeny do úhlu 90°. Abyste vytáhli poličku, povytáhněte ji dopředu a dolů. Polička může být poté vytažena a umístěna v požadovaném místě. Od vrchu až dolů jsou poličky vhodné k ukládání pekařských výrobků, hotových jídel, mléčných výrobků, masných výrobků a plátkového masa.

## Ukládací zásuvky

Ukládací zásuvky lze umístit na dveřích nebo na skleněných poličkách. Jejich těsně doléhající víka brání osychání potravin a nevyžadují jejich další balení. Ukládací zásuvky jsou ideální pro uložení potravin, jako je například máslo nebo sýr.

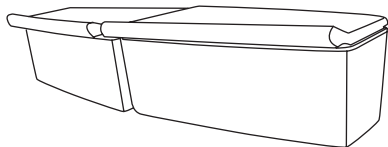

Obrázek 13

## Ukládací rošt na láhve

Ukládací rošt na láhve je ideální pro velké i malé láhve.

## Oddíly v chladničce na ukládání ovoce a zeleniny

Tyto oddíly jsou ideální pro ukládání ovoce a zeleniny. Polička nad těmito oddíly funguje jako poklička, udržuje vlhkost a zabraňuje osychání (okorání) uložených potravin.

## Skleněná polička s hradítkem

Hradítko nad zásuvkami pro uložení ovoce a zeleniny umožňuje regulaci teploty a vlhkosti v zásuvkách.

- Při otevření hradítka se sníží teplota a vlhkost.
- Při uzavření hradítka se teplota a vlhkost zvýší.

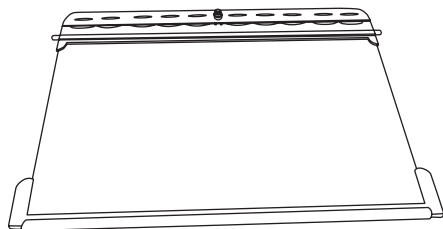

Obrázek 14

## Poličky ve dveřích

Poličky ve dveřích jsou vhodně uspořádané, nejprve jsou ukládací zásuvky, pak držáček vajec a pak poličky. Poličky zajišťují dostatečný prostor pro uložení velkých a malých láhví, krabic, sklenic a vaniček. Všechny poličky lze přemístit.

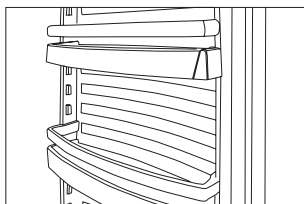
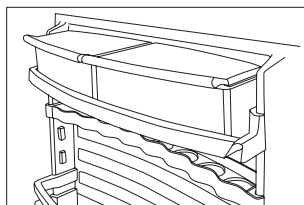

Obrázek 15

# Mrazicí prostor

## Mrazicí prostor

Čtyřhvězdičková mraznička má mrazicí prostor schválený ke pro zmrazování a skladování potravin. S výjimkou modelu frost-free je mrazicí prostor vybaven praktickým podnosem pro zmrazování plodů, ledových kostek apod.

## Zmrazování

Aby byly potraviny udrženy v co nejlepším stavu, musí být, pokud možno, co nejrychleji zmrazeny na teplotu -18 °C. Stisknutím tlačítka pro rychlé zmrazování pracuje kompresor na 100% a dosáhne se nejnižší možné teploty. Pokud mají být zmrazeny potraviny o hmotnosti 3 kg a více, měla by být funkce rychlého zamrazení předem zapnuta po dobu přibližně 24 hodin. Funkci rychlého zamrazení není třeba zapínat při ukládání do chladničky předmražených potravin nebo malých jednotlivých kusů.

Kontrolní dioda svítí žlutě po dobu zapnutí funkce rychlého zamrazení. Pak znovu vypněte, asi 24 hodin po vložení zboží. PAMATUJTE na to, jinak bude velká spotřeba proudu.

Zamrazujte pouze výrobky s vysokou jakostí. Vhodné pro zamražení jsou maso, drůbež, ryby, zelenina, ovoce, mléčné výrobky a předem připravené pokrmy. K zamražení nejsou vhodné potraviny s vysokým obsahem vody, například salát, ředkvičky, hrozny, jablka, hrušky a okurky. Uložte potraviny, které mají být zamrazeny, do vzduchotěsných dóz nebo je vložte do sáčků určených pro mrazničky apod. Zmrazujte potraviny ve vhodných dávkách. Nezamrazujte zeleninu v dávkách větších než 2,5 kg. Nezamrazujte maso v dávkách větších než 2,5 kg. Dbejte na to, aby balení byla suchá a nepřimrzala k sobě. Abyste dosáhli rychlého zmrazení, zajistěte, pokud možno, aby se potraviny uložené v mrazničce navzájem nedotýkaly. Zajistěte,

pokud možno, co nejmenší obsah vzduchu v balení, abyste zabránili osychání povrchu potravin.

Před uložením potravin do mrazničky nikdy nezapomeňte na balení napsat datum, obsah a množství. Vhodné je v mrazicí zásuvce skladovat potraviny stejného druhu. V jedné mrazicí zásuvce skladujte zeleninu, ve druhé maso atd.

## Rozmrazování

Mražená zelenina a ovoce nevyžadují před použitím rozmrazení a mohou být vloženy do vroucí vody přímo po vyjmutí z mrazničky.

K rozmrazení masa se doporučuje, aby bylo vyjmuté z mrazničky 24 h před jeho použitím a uloženo v chladničce k rozmrazení. Tento postup zajišťuje nejlepší hygienické podmínky a zachovává co nejvyšší kvalitu potravin.

## Znovuzmrazení

Pokud dojde k rozmrazení zakoupených potravin před příchodem domů, nesmí být znovu zamrazeny, ale mají být spotřebovány v průběhu 24 hodin nebo uvařeny a následně zmrazeny.

Zmražené potraviny, které byly uloženy v chladničce k rozmrazení, mohou být bez rizika znovu zamrazeny ihned po jejich rozmrazení.

### Poznámka:

**Nápoje sycené kyslíčkem uhlíčitým nebo nápoje šumivé (ať už v láhvích nebo plechovkách) se nesmí nikdy do mrazničky ukládat, protože by mohly explodovat.**

# Odmrazování

## Automatické odmrazování chladicího prostoru

Odmrazování chladničky je automatické. Odmrazená voda teče trubičkou a je sváděna do žlábků nad kompresorem a teplo od kompresoru způsobuje její vypaření. V důsledku teploty kompresoru se roztátá voda odpaří. Žlábek na odmrazenou vodu by měl být čas od času vyčištěn.

Odstranění námrazy v mrazicí části  
Uskladněné potraviny a vlhkost vzduchu způsobují postupně vytváření námrazy a ledu v mrazničce. Tenká vrstva námrazy a ledu neovlivní výkon mrazničky, ale čím tlustší je vrstva, tím vyšší je spotřeba energie. Přebytečná námraza může být odstraněna pomocí plastové nebo dřevěné škrabky.

Nikdy nepoužívejte nůž nebo ostrý nástroj, který může poškodit vnitřek mrazničky. Pokud vrstva námrazy nebo ledu převyšuje tloušťku 4-5 mm, mraznička by měla být úplně odmrazena.

Postup odmrazení je následující:

1. Stiskněte tlačítko rychlého zamrazení 4-5 hodin před odmrazováním. Tímto způsobem se sníží teplota uložených potravin na teplotu přibližně  $-25^{\circ}\text{C}$ , a tak se prodlouží doba, po kterou potraviny zůstanou po vyjmutí z mrazničky zmrazené (viz bod 4 níže)
2. Vypněte mrazničku otočením regulátoru termostatu na 0 (min.).
3. Vytáhněte prodlužovač odtoku odtáté vody, je dole ve skříni, a dejte pod něj misku (obrázek 16). Pokud je odkapávací žlab přimražen, položte na něj na několik minut hadřík nasáklý teplou vodou.
4. Vyjměte potraviny. Uložte je do

chladničky nebo je zabalte do nového papíru, aby zůstaly co nejdéle chladné.

5. Vložte do chladničky misku s horkou (ale ne vroucí) vodou).
6. Abyste během odmrazování zabránili vytečení vody na podlahu, kontrolujte občas odmrazování a položte kolem mísy ručníky proti ledu a stékající vodě. Po roztání veškeré námrazy a ledu vymyjte vnitřek skříně roztokem jemného mycího přípravku. Vyčistěte mrazničku do sucha jemným hadříkem.
7. Regulátor termostatu otočte zpět do požadované pozice. Pokud je třeba do mrazničky znovu uložit mnoho potravin, aktivujte tlačítko rychlého zamrazení. Pamatujte, že ho musíte opět vypnout.
8. Potraviny uložte znovu do mrazničky přibližně pět minut poté, co je zapnuta.

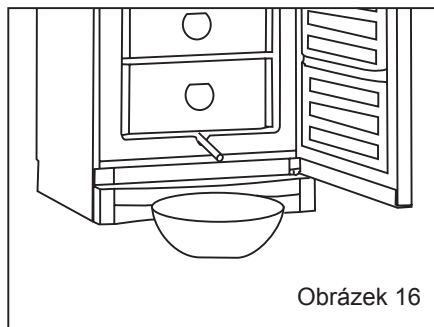

## Čištění a údržba

### Čištění

Když bude skříň čistit uvnitř, tak vytahněte zástrčku ze zásuvky.

Skříň se nejlépe čistí roztokem teplé vody s trochou mycího prostředku (max. 65°C). Nikdy nepoužívejte abrazivní čisticí prostředky. Používejte měkký hadřík. Vymyjte čistou vodou a pečlivě vytřete do sucha. Důležité je, aby se voda nedostala na řídicí panel.

Sběrný žlábek, do kterého stéká kondenzovaná voda z výparníku, je dole na zadní stěně uvnitř skříň. Udržujte jej v čistotě. Používejte desinfekční prostředek, např. rodalon, kapejte jej několikrát za rok do odtoku rozřáté vody. Čistěte kartáčkem na fajfky nebo pod. Nikdy nepoužívejte ostré nebo špičaté nástroje.

Těsnění kolem dveří je třeba pravidelně čistit, aby se zabránilo jeho nežádoucímu zbarvení a prodloužila se jeho životnost. Používejte čistou vodu. Po očištění těsnění zkontrolujte, zda i nadále řádně těsní.

Prach usadající na kompresor v kompresorové části se nejlépe odstraní vysavačem. Spodní část spotřebiče je možno čistit po odstranění krycího panelu.

Dveře z nerezové oceli nebo hliníku je nejlépe čistit čisticím sprejem a jemným hadříkem. Různé vhodné výrobky jsou dostupné u mnoha obchodníků s domácími spotřebiči.

Pokud spotřebič nebude po delší dobu užíván, vypněte jej, vymyjte skříň spotřebiče a příslušenství a nechte dveře pootevřeny, aby byla zajištěna cirkulace vzduchu a zabránilo se tvoření zápachu.

### Výměna žárovky

Žárovka se dá vyšroubovat aniž se odstraní štít. Nesmí se použít silnější žárovka než s výkonem 12 W.

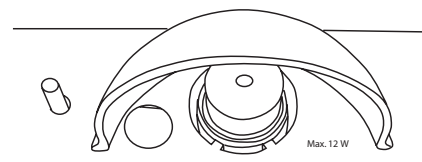

Obrázek 17

### Úspory energie

- Horké potraviny a nápoje nechte před jejich umístěním do chladničky vychladnout.
- Rozmrazte zmražené potraviny v chladničce.
- Mějte dveře zavřeny tak, aby co nejtěsněji doléhaly.
- Ujistěte se, zda dveřím nebrání nic v jejich těsném zavření.

## Seznam odstraňování poruch

Poruchy	Možné příčiny	Odstranění poruchy
Žádné kontrolní diody nesvítlí.	Porucha přívodu energie; pojistka je spálená; zástrčka spotřebiče není dobře zastrčena do zásuvky.	Zkontrolujte přívod energie. Zapněte znovu pojistku.
Na skleněných poličkách se shromažďuje voda.	Potraviny na zadní straně poliček se dotýkají výparníku a kondenzovaná voda stéká na poličku.	Posuňte tyto potraviny směrem dopředu.
Voda se shromažďuje na dně chladničky/mrazničky.	Trubička odvádějící odmrazovanou vodu je ucpaná.	Vyčistěte kanálek pro rozmrazovanou vodu a výtokový otvor na zadní stěně skříně spotřebiče.
Vibration or bothersome noise.	The appliance is not level.  The appliance is resting against other kitchen elements.  Bins, containers or shelves are not positioned correctly or are jammed.  Containers or bottles inside the cabinet are rattling against one another.	Level the appliance using a spirit level.  Move the appliance away from the kitchen elements or appliances it is in contact with.  Check movable fittings and adjust them if necessary.  Move containers and/or bottles apart.
Compressor runs continuously.	Temperature setting too low.  High room temperature.	Raise the temperature setting.  Ensure adequate ventilation.
Temperature in freezer too high.	Temperature setting too high.  The quantity of fresh items placed in the freezer at a time is greater than the capacity of the appliance.	Lower the temperature setting.  Wait a few hours and then re-check the temperature.
Temperature in refrigerator too high.	Temperature setting too high.  Many items have been placed in the refrigerator section at the same time.  The door is opened too often.	Lower the temperature setting.  Distribute items within the cabinet to improve air circulation.  Keep door closed.

## Záruka, náhradní díly a servis

### Záruka se nevztahuje na:

Poruchy a poškození způsobené přímo nebo nepřímo nesprávným zacházením, nesprávným používáním, nedostatečnou údržbou, nesprávným zabudováním, nesprávnou instalací nebo připojením k síti, požárem, nehodou, osvětlením, kolísáním proudu a jiným rušivým elektrickým ovlivněním, jakož i vadnými pojistkami nebo vadnou instalací sítě nebo provedením opravy jiným servisním střediskem než střediskem určeným firmou Vestfrost a jinými závadami nebo poškozeními, u kterých může výrobce konstatovat, že nebyly způsobeny při výrobě ani vadami materiálu, na které se vztahuje záruka.

Povšimněte si, že při zásahu do skladby přístroje, při změně komponent v přístroji přestává platit garance firmy Vestfrost a výrobce přestává nést odpovědnost za výrobek a přístroj se nedá právně používat. Schválení na štítku se značkou Vestfrost také přestává platit.

Poškození přepravou zjištěná kupujícím jsou záležitostí, která má být řešena mezi kupujícím a prodejcem, tj. prodejce musí zajistit, aby stížnosti kupujícího bylo vyhověno.

Než se obrátíte na servisní středisko, přesvědčte se prosím, zda nejste schopni odstranit závadu sami (viz seznam odstraňování poruch). Pokud požádáte o opravu, na níž se nevztahují záruční podmínky, například v případě, kdy se spotřebič poškodil v důsledku vypnutí pojistek nebo nesprávného zacházení, budete hradit náklady spojené s vaším požadavkem o technickou pomoc.

### Náhradní díly

Pokud objednáváte náhradní díly, uveďte prosím typ, sériové číslo a také výrobní číslo vašeho spotřebiče (viz obrázek 1 na straně 3 a obrázek 18). Tyto informace jsou uvedeny na výrobním štítku uvnitř skříňové spotřebiče. Typový štítek obsahuje různé technické informace včetně typu a sériového čísla.

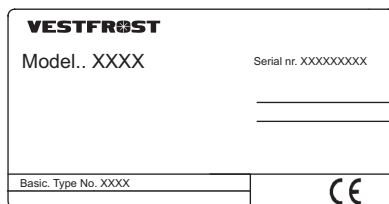

Obrázek 18

Poznámka: Se žádostí o opravu nebo výměnu vašeho spotřebiče se vždy obračejte na schválená servisní střediska!

### Servis

Vestfrost má místní servisní střediska po celé zemi, která se specializují na výrobky Vestfrost. V těchto střediscích můžete zjistit pevné ceny a získat profesionální pomoc pro všechny opravy. Vaše místní servisní centrum naleznete na [www.vestfrost.dk](http://www.vestfrost.dk)

# Likvidace

Je třeba rovněž dodržovat environmentální předpisy pro likvidaci spotřebiče. Při likvidaci spotřebiče byste se měli obrátit na technické oddělení městského úřadu, které vás bude informovat, jak se provádí sběr a recyklace takových zařízení ve vaší oblasti.

Tento spotřebič je označený v souladu s evropskou směrnicí 2002/96/ES o likvidaci elektrického a elektronického zařízení (WEEE).

Zajištěním správné likvidace tohoto výrobku pomůžete zabránit případným negativním důsledkům na životní prostředí a lidské zdraví, ke kterým by nevhodnou likvidací tohoto výrobku mohlo dojít.



Symbol  na výrobku nebo na dokumentech přiložených k výrobku udává, že tento spotřebič nepatří do domácího odpadu. Spotřebič je nutné odvézt do sběrného místa pro recyklaci elektrického a elektronického zařízení.

Likvidace musí být provedena v souladu s místními předpisy o ochraně životního prostředí, které se týkají likvidace odpadu. Podrobnější informace o zpracování, rekuperaci a recyklaci tohoto výrobku zjistíte u příslušného místního úřadu, služby pro likvidaci domovního odpadu nebo v obchodě, kde jste výrobek zakoupili.

Dziękujemy, że wybrali Państwo lodówko-zamrażarkę firmy Vestfrost. Niniejsza instrukcja obejmuje wszystkie lodówko-zamrażarki z serii SW. W związku z tym ilustracje i wyposażenie mogą trochę odbiegać od zakupionego przez Państwa modelu.

## Uwaga!

Środkiem chłodzącym w urządzeniu jest palny gaz (Izobutan R600a), należy więc szczególnie uważać, aby nie uszkodzić obwodów ani przewodów podczas transportu i instalacji.

W razie powstania uszkodzenia, należy chronić urządzenie przed iskrami i otwartym płomieniem, dokładnie wywietrzyć pomieszczenie, odciąć dopływ prądu, jeśli lodówka została już podłączona i skontaktować się z dostawcą.

Serwis urządzenia może być wykonywany tylko przez kompetentnych pracowników centrów serwisowych.

## Urządzenia wyeksploatowane

Stare lodówki i zamrażarki często wyposażone są w skomplikowane zamki zatrzaskowe, które można otworzyć tylko od zewnątrz. Jeśli takie urządzenie stoi na terenie Państwa posesji, bądź też jeśli zamierzają Państwo się go pozbyć, należy koniecznie zniszczyć zamek, aby nie narażać na śmiertelne niebezpieczeństwo dzieci, które podczas zabawy mogą się zatrzaskać wewnątrz urządzenia.

## Utylizacja

Urządzenie zawiera materiały nadające się do powtórnego użycia. Przy utylizacji należy usunąć wtyczkę przewodu zasilającego i zdemontować drzwi. Porzucona aparat z drzwiami może stanowić wielkie zagrożenie dla bawiących się dzieci.

Należy przestrzegać obowiązujących przepisów w zakresie ochrony środowiska. Informacji o zbiórce i utylizacji urządzeń

AGD na terenie danej gminy udziela wydział ds. technicznych urzędu gminy / przyp. tłum.: w Polsce wydział ochrony środowiska/.

## Przed rozpoczęciem eksploatacji

Przed rozpoczęciem eksploatacji nowego urządzenia, należy dokładnie zapoznać się z instrukcją obsługi. Zawiera ona ważne informacje o wymogach bezpieczeństwa, sposobie podłączenia, eksploatacji oraz konserwacji urządzenia. Instrukcję należy zachować. Może być jeszcze kiedyś potrzebna.

Po dostarczeniu lodówki/zamrażarki należy upewnić się, że nie jest ona uszkodzona.

O szkodach w transporcie należy powiadomić sprzedającego przed rozpoczęciem eksploatacji.

Zdejmij opakowanie. Umyj wnętrze letnią wodą z dodatkiem delikatnego płynu do mycia naczyń. Zmyj czystą wodą i dokładnie wytrzyj (patrz: wskazówki dot. czyszczenia urządzenia). Używaj miękkiej szmatki.

Jeśli urządzenie było transportowane w pozycji leżącej albo przechowywane w magazynie w niskiej temperaturze (poniżej +5 °C), należy je ustawić w pozycji pionowej i odczekać co najmniej godzinę przed załączeniem.

## Spis treści

Budowa urządzenia.....	3
Ustawienie i warunki pracy urządzenia.....	4
Zmiana kierunku otwierania drzwi.....	7
Podłączenie zasilania.....	8
Obsługa i funkcje.....	9
Część chłodząca.....	9
Część mroząca.....	11
Czyszczenie i konserwacja.....	13
Lokalizacja usterek.....	14
Reklamacje, części zamienne oraz serwis urządzenia.....	15
Usuwanie.....	16



## Budowa urządzenia

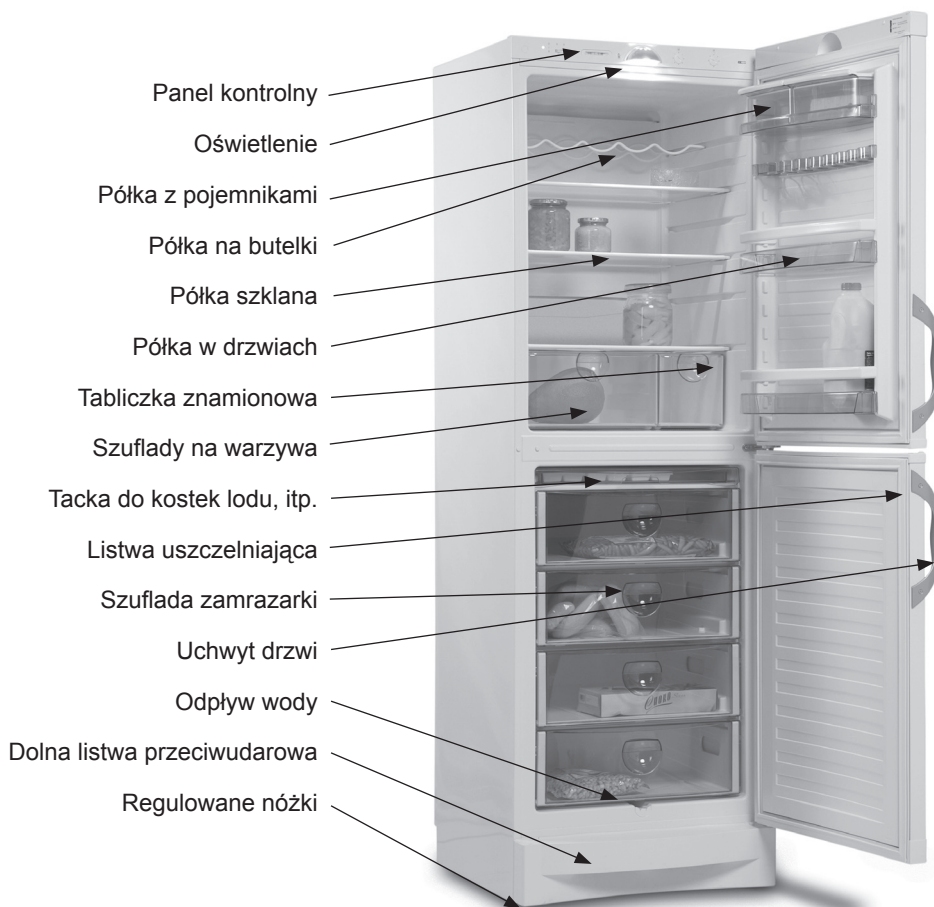

rys. 1

# Ustawienie i warunki pracy urządzenia

## Ustawienie

Ze względu na wymogi bezpiecznej eksploatacji, urządzenie nie może pracować na zewnątrz.

Ustaw lodówkę/zamrażarkę na równym, poziomym i stabilnym podłożu w suchym pomieszczeniu z dobrą wentylacją (maks. 75% wilgotności względnej). Zwróć uwagę, by w bezpośrednim pobliżu nie było źródeł ciepła takich jak kuchenka lub grzejnik; chroń przed bezpośrednim działaniem promieni słonecznych oraz wysokiej temperatury.

## Temperatura otoczenia

Informacja o klasie klimatycznej urządzenia znajduje się na tabliczce znamionowej (patrz: rys. 1 str. 3 i rys. 18 str 15). Wskazuje ona, w jakiej temperaturze otoczenia (tj. pomieszczenia, w którym pracuje) lodówka/zamrażarka działa optymalnie.

Klasa klimatyczna	Dozwolona temperatura otoczenia
SN	+10 °C do +32 °C
N	+16 °C do +32 °C
ST	+18 °C do +38 °C
T	+18 °C do +43 °C

## Warunki pracy urządzenia

Lodówkę/zamrażarkę należy ustawić na równym podłożu. Nie należy używać ram ani podobnych podpórek. Lodówka/zamrażarka może być użytkowana jako urządzenie wolnostojące lub przeznaczone do zabudowy (rys. 2). Jeżeli urządzenie ma być połączone w jeden ciąg z innymi elementami wyposażenia, np. szafkami, należy zachować przynajmniej 30 mm odstęp pomiędzy nimi (rys. 3). Po instalacji urządzenia winien być zapewniony stały dostęp do wtyczki sieciowej.

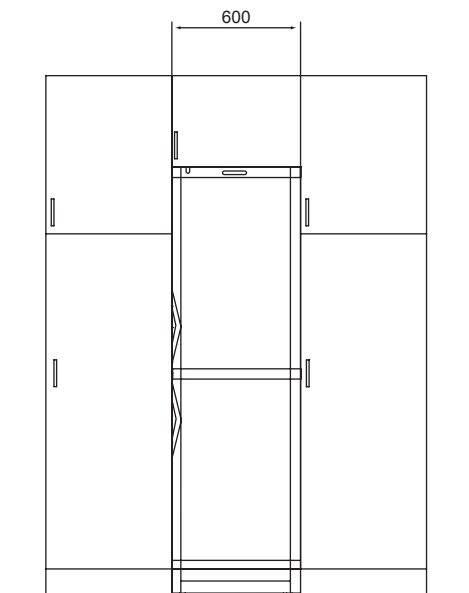

rys. 2

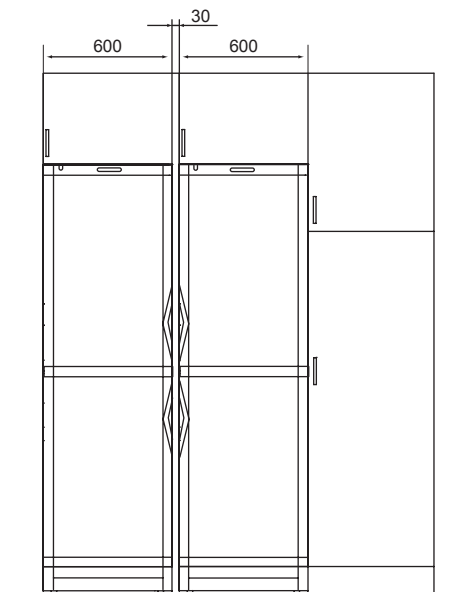

rys. 3

## Urządzenie widziane z góry

Ustawiając urządzenie pod ścianą, należy zapewnić odpowiednią ilość miejsca pozwalającą na szerokie otwarcie drzwi i wysunięcie szuflad zamrażarki (rys. 4).

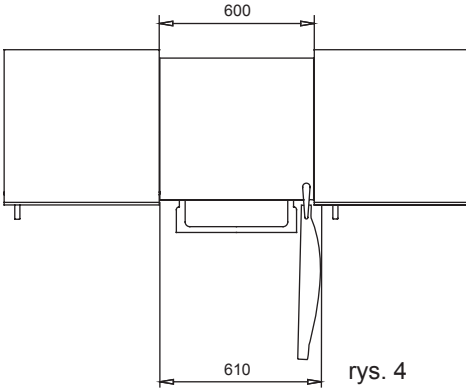

rys. 4

## Elementy dystansowe

Dwa elementy dystansowe na tylnej ścianie chłodziarki zapewniają odpowiedni obieg powietrza. Załóż na nie osłony, które dostarczono razem z urządzeniem (patrz rys. 5).



rys. 5

## Wentylacja

Należy zadbać o odpowiednią wentylację pomieszczenia i swobodny obieg powietrza ze wszystkich stron urządzenia. Poniższe ilustracje pokazują, w jaki sposób zapewnić niezbędną cyrkulację powietrza wokół urządzenia (rys. 6-7).

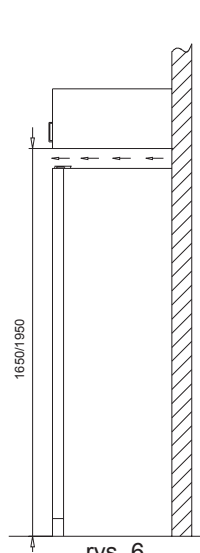

rys. 6

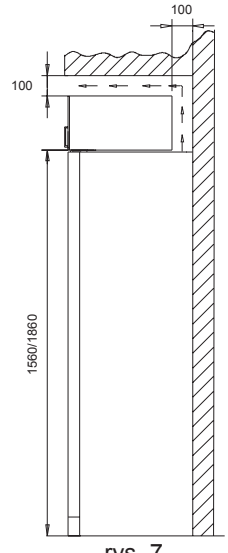

rys. 7

## Regulacja ustawienia

Urządzenie musi stać idealnie równo. Po zdjęciu listwy przeciwudarowej pod drzwiami można wyregulować wysokość nóżek, podwyższając je albo obniżając (patrz: rys. 8-9). W razie potrzeby pozycję tylnych nóżek można wyregulować przed ustawieniem urządzenia w miejscu użytkowania. Prawidłowość ustawienia lodówki należy skontrolować przy użyciu poziomicy.

Jeśli urządzenie stoi na elastycznym podłożu, np. na drewnianej podłodze albo dywanie, należy po pewnym czasie ponownie sprawdzić jego ustawienie, ponieważ podłoże mogło ugiąć się pod jego ciężarem.

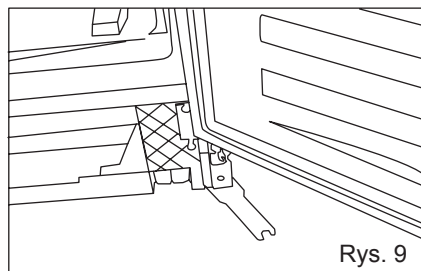
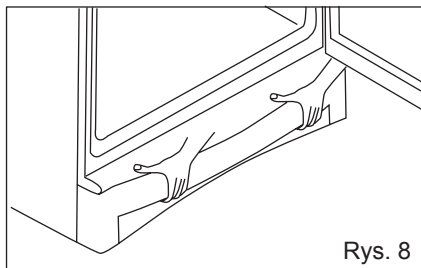

Urządzenia nie można przechylać o więcej niż 7 stopni, by uszkodzeniu nie uległa podłoga.

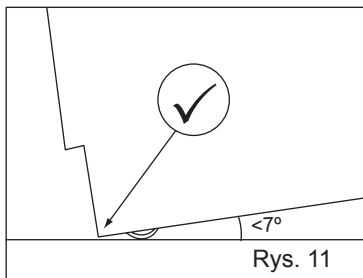
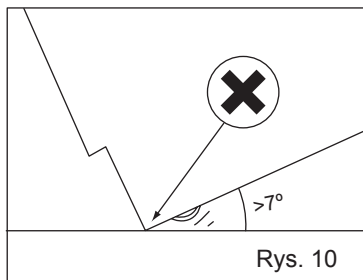

# Zmiana kierunku otwierania drzwi

Drzwi mogą być zamocowane po lewej albo prawej stronie – zmiany dokonuje się w następujący sposób:

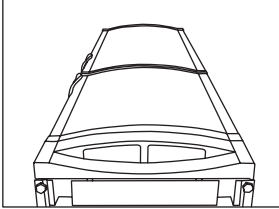

1. Położyć aparat

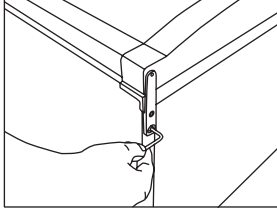

2. Zdjąć górny zawias  
3. Zamontować plastikowe zatyczki w otworach po górnym zawiasie.  
4. Zdjąć drzwi i odstawić

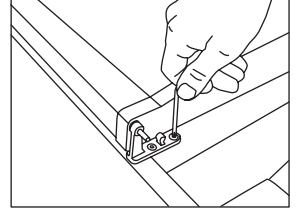

5. Zdjąć środkowy zawias usuwając śruby  
6. Zdjąć i odstawić dolne drzwi

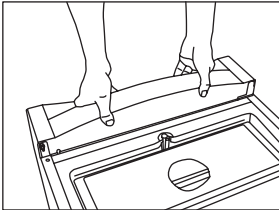

7. Zdjąć dolną listwę przeciwdarową pociągając ją do siebie i w górę

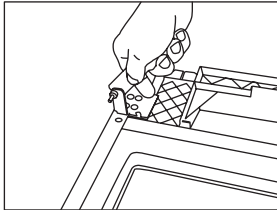

8. Przeciwkrętkę poluzować przy pomocy załączonego klucza płaskiego i przenieść trzpień.

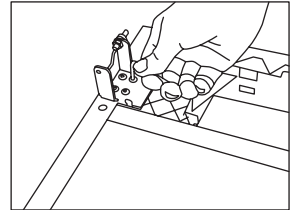

9. Dolny zawias zdemontować. Obrócić zawias o 180° i zamontować po przeciwnej stronie.  
10. Zamontować dolną listwę przeciwdarową

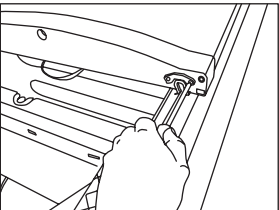

11. Zdemontować zamek i przenieść na przeciwną stronę

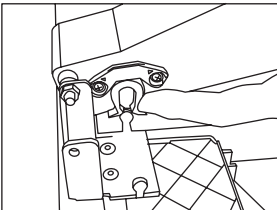

12. Pamiętaj, by przed przystąpieniem do montażu drzwi odciągnąć widełki mechanizmu zamykającego na bok.

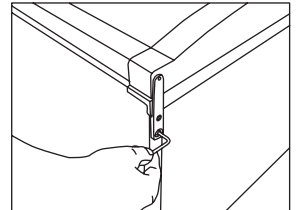

13. Założyć górne drzwi  
14. Zamontować górny zawias

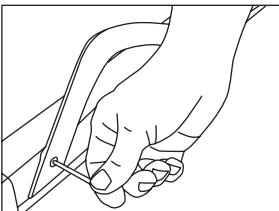

15. Zdemontować uchwyty i przenieść na przeciwną stronę. Zamontować zatyczki  
16. Odczekać półtora godziny przed załączeniem lodówki/zamrażarki

17. Po przeniesieniu zawiasów upewnić się, że listwa uszczelniająca przylega ściśle na całej długości i ze wszystkich stron. Jeśli listwa gdzieś odstaje, można ostrożnie ogrzać ją suszarką do włosów na całej długości. Następnie leciutko ją wyciągnąć, tak aby znów ściśle przylegała. Ogrzewać ostrożnie, aby listwa nie stopiła się pod wpływem ciepła!

## Podłączenie zasilania

Urządzenie przystosowane jest do zasilania prądem zmiennym. Wartości napięcia (V) i częstotliwości (Hz) podane są na tabliczce znamionowej wewnątrz urządzenia. Urządzenie musi być podłączone do własnego gniazda zasilania.

### Dane techniczne

Urządzenie spełnia wymogi wszelkich przepisów, dyrektyw i standardów, niezbędnych dla nadania znaku CE. Dyrektywa Niskiego Napięcia 73/23/EWG. Dyrektywa 89/336/EWG dot. kompatybilności elektromagnetycznej (EMC). Dyrektywa 92/75 w sprawie etykietowania energetycznego z późniejszymi zmianami zawartymi w dyrektywach 94/2 i 2003/66. Dyrektywa 96/57 o wydajności energetycznej z późniejszymi zmianami.

# Obsługa i funkcje

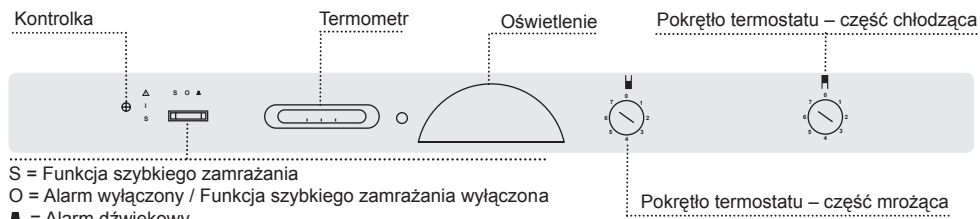

rys. 12

## Część chłodząca

Temperaturę reguluje się przekręcając pokrętko termostatu w zakresie od 1 (min.) do 7 (max.). Najlepiej samodzielnie dopasować odpowiednią temperaturę, ustawiając pokrętko w pozycji 4, a następnie regulując aż do uzyskania pożądanej wartości. Zalecana temperatura przechowywania produktów chłodzonych wynosi +5 °C. Sprawdź temperaturę posługując się termometrem umieszczonym w szklance wody wstawionej do środkowej części lodówki na ok. 12 godzin. Średnia temperatura panuje zwykle właśnie w środkowej części lodówki i wynosi +5 °C.

## Część mroząca

### Utrzymuj odpowiednią temperaturę przechowywania produktów.

Temperaturę reguluje się przekręcając pokrętko termostatu w zakresie od 1 (min.) do 7 (max.). Optymalna temperatura przechowywania produktów wynosi ±18 °C (pamiętaj, że im niższa temperatura, tym więcej energii pobiera urządzenie). Odczyt temperatury panującej w komorze zamrażarki wskazuje termometr.

- Zielona kontrolka sygnalizuje prawidłowe zasilanie.

- Żółta kontrolka wskazuje, że włączona jest funkcja szybkiego zamrażania.

Zapalenie się czerwonej kontrolki i włączenie alarmu dźwiękowego sygnalizuje, że temperatura w komorze zamrażarki jest zbyt wysoka. Po ustawieniu przycisku mrożenia w pozycji O (patrz rys. 12) alarm dźwiękowy wyłączy się. Czerwona kontrolka zgaśnie po obniżeniu się temperatury do prawidłowej wartości.

Uruchamiając urządzenie po raz pierwszy, należy wyłączyć alarm dźwiękowy ustawiając przycisk mrożenia w pozycji O. Po osiągnięciu zalecanej temperatury w komorze zamrażarki (-18 °C), przycisk mrożenia ustawić należy w pozycji oznaczonej ▲. Wówczas alarm dźwiękowy będzie włączał się, gdy temperatura w komorze urządzenia osiągnie zbyt wysoki poziom.

Włączanie się czerwonej kontrolki przy pierwszym uruchomieniu zamrażarki, a także – sporadycznie – podczas mrożenia dużych ilości produktów – jest normalne.

## Półki szklane

Półki wykonane są z hartowanego szkła i można je wyjmować. Wyjęcie półki wymaga otwarcia drzwi o 90 stopni. Półkę należy pociągnąć do przodu i w dół. Można ją wtedy wyjąć i umieścić w pożądaney pozycji. Półki (w kolejności od najwyższej do najniższej) nadają się do przechowywania pieczywa, gotowych dań, artykułów mlecznych, mięsa i wędlin.

## Pojemniki

Pojemniki umieszczone w drzwiach można również ustawić na półkach. Ich szczelne pokrywy chronią zawartość przed wyschnięciem i eliminują potrzebę dodatkowego opakowania. Doskonale nadają się do przechowywania np. masła i sera.

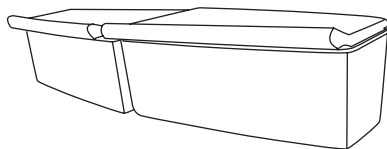

rys. 13

## Półka na butelki

Na półce jest miejsce zarówno na duże, jak i małe butelki.

## Szuflady na warzywa

W szufladach doskonale przechowuje się warzywa i owoce. Półka nad szufladami pełni jednocześnie funkcję pokrywy, zatrzymując wilgoć i zapobiegając wysychaniu zawartości.

## Szklana półka ze szczeliną

Szczelina nad szufladami na warzywa umożliwia regulację temperatury i wilgotności w szufladach.

- Jeżeli jest otwarta, temperatura i wilgotność ulega obniżeniu.
- Jeżeli ją zamkniemy, temperatura i wilgotność wzrosną.

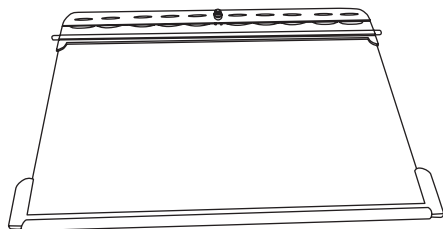

rys. 14

## Półki w drzwiach

Drzwi zabudowane są w ten sposób, że na górze znajduje się półka z pojemnikami, poniżej pojemnik na jajka i pozostałe półki. Zapewnia to odpowiednio dużo miejsca do przechowywania różnych butelek, kartonów, słoików i pojemników. szwystkie półki można wyjmować i zmieniać ich położenie.

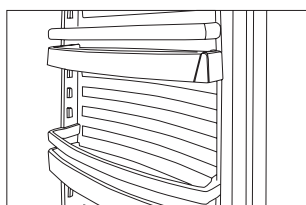
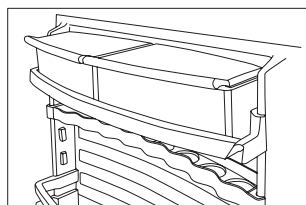

rys. 15



# Część mroząca

## Część mroząca

Część mroząca to 4-gwiazdkowa zamrażarka, zatwierdzona do użytku w zakresie zamrażania i przechowywania artykułów spożywczych. Wszystkie modele, oprócz typu "no-frost", wyposażone są w praktyczną tackę do kostek lodu, mrożenia drobnych owoców luzem, itp.

### Zamrażanie

W celu zachowania odpowiedniej jakości produktów, należy zamrażać je do temperatury -18 °C w możliwie najkrótszym czasie.

Po uruchomieniu funkcji szybkiego zamrażania, kompresor osiąga najwyższą wydajność, a temperatura spada do najniższego możliwego poziomu. Jeśli łączna waga zamrażanych jednocześnie produktów przekracza 3 kg, funkcję szybkiego zamrażania należy wyłączyć z ok. 24-godzinnym wyprzedzeniem. Jeśli do urządzenia wkładamy już zamrożone produkty, lub pojedyncze niewielkie opakowania, nie trzeba stosować funkcji szybkiego zamrażania.

Gdy funkcja szybkiego zamrażania jest aktywna, kontrolka świeci na żółto. Funkcję szybkiego zamrażania należy wyłączyć po ok. 24 godzinach od włożenia produktów. PAMIĘTAJ by to zrobić, w przeciwnym razie urządzenie będzie pobierało nadmierną ilość energii.

Zamrażać należy wyłącznie świeże artykuły spożywcze dobrej jakości. Mięso, drób, ryby, warzywa, owoce, przetwory mleczne i gotowe dania nadają się do zamrażania. Produkty o wysokiej zawartości wody, takie jak sałata, rzodkiewki, grejfruty, całe jabłka, ogórki i gruszki nie powinny być mrożone.

Zamrażane artykuły należy zapakować do szczelnych pojemników, specjalnych worków plastikowych, itp. Przed zamrażaniem najlepiej podzielić produkty na praktyczne porcje. Nie powinno się zamrażać warzyw ani mięsa w porcjach

powyżej 2,5 kg. Nie zamrażać mięsa w porcjach powyżej 2,5 kg. Poszczególne opakowania powinny być suche, aby nie dopuścić do ich przyamarzania. W celu przyspieszenia mrożenia należy, na ile to możliwe, rozłożyć opakowania w taki sposób, aby się wzajemnie nie dotykały. Wyciśnij powietrze ze środka worków plastikowych, co zapobiegnie wysuszeniu powierzchni produktów.

Nie zapomnij opatrzyć każdego opakowania napisem informującym o jego zawartości, ilości oraz dacie zamrożenia. Warto podzielić artykuły spożywcze na kategorie, to znaczy przechowywać np. wszystkie warzywa razem w jednym miejscu, mięso w innym, itd.

### Rozmrażanie artykułów spożywczych

Zamrożonych warzyw i owoców nie należy rozmrażać przed użyciem, tylko wrzucać bezpośrednio do wrzącej wody.

Mięso najlepiej jest wyjąć z zamrażarki dzień wcześniej i rozmrażać powoli w lodówce. W ten sposób zapewnia się optymalną higienę i zachowuje najwyższą możliwą jakość mięsa.

### Ponowne zamrażanie produktów

Mrożonki, które zdążyły się rozmrozić przed włożeniem do zamrażarki, nie powinny być ponownie zamrażane, tylko zużyte w ciągu 24 godzin bądź niezwłocznie przyrządzone i dopiero wtedy ponownie zamrożone.

Produkty, które były rozmrażane w lodówce i zdążyły tylko zmięknąć, można bez ryzyka ponownie zamrozić.

### Uwaga

**Nie należy zamrażać butelek szklanych ani puszek z płynami zawierającymi dwutlenek węgla, ponieważ grozi to ich rozsadzeniem.**

## Odszranianie urządzenia

### Automatyczne odszranianie części chłodzącej

Odszranianie części chłodzącej następuje automatycznie, a woda odprowadzana jest przewodem do zbiornika, który znajduje się na sprężarce, i wyparowuje pod wpływem wydzielanego przez nią ciepła. Zbiornik wody należy co pewien czas umyć.

### Odszranianie części mrozącej

Wilgoć pochodząca z artykułów spożywczych i powietrza stopniowo pokrywa wnętrze zamrażarki warstwą szronu i lodu. Cienka warstwa szronu nie wpływa ujemnie na funkcjonowanie urządzenia, ale im grubsza się ona staje, tym większe jest zużycie energii. Cienką warstwę szronu można zeszkrobywać plastikową albo drewnianą łopatką.

### Nie wolno robić tego nożem ani innym ostrym narzędziem, które mogłoby uszkodzić wnętrze zamrażarki.

Kiedy warstwa szronu i lodu osiągnie grubość 4-5 mm, urządzenie należy rozmrozić.

Postępuj zgodnie z poniższą instrukcją:

1. Uruchom funkcję szybkiego zamrażania na 4-5 godz. przed przystąpieniem do odszraniania urządzenia. Temperatura przechowywanych produktów spadnie wtedy do ok.  $-25^{\circ}\text{C}$ , co pozwoli im dłużej pozostać w stanie zamrożonym po wyjęciu z zamrażarki (patrz: punkt 4).
2. Wyłącz urządzenie, przekręcając pokrętkę termostatu do pozycji 0 (min.)
3. Wyciągnąć ze spodu urządzenia przewód przedłużający odpływ rozmrażanej wody i włożyć jego koniec do miski (rys. 16).

Jeśli rurka przymarzła, połóż na niej na kilka minut szmatkę zwilżoną ciepłą wodą.

4. Wymij produkty z zamrażarki. Włóż je do lodówki lub dobrze zapakuj, np. w gazety, aby ograniczyć ich rozmrażanie.
5. Do zamrażarki wstaw miskę z z ciepłą (nie wrzącą) wodą.
6. Aby uniknąć rozlania się wody na podłodze, często sprawdzaj stan urządzenia. Podłogę wokół miski należy przykryć ścierkami lub ręcznikami, by ochronić ją przed wodą i lodem. Kiedy lód roztopi się, umyj wnętrze urządzenia letnią wodą z dodatkiem niewielkiej ilości płynu do mycia naczyń. Wytrzyj miękką szmatką.
7. Ustaw pokrętkę termostatu w pożądanej pozycji. Jeśli do zamrażarki trzeba włożyć dużą ilość produktów, można włączyć funkcję szybkiego zamrażania. Pamiętaj, by później ją wyłączyć.
8. Produkty można wkładać z powrotem po ok. 5 minutach od uruchomienia zamrażarki.

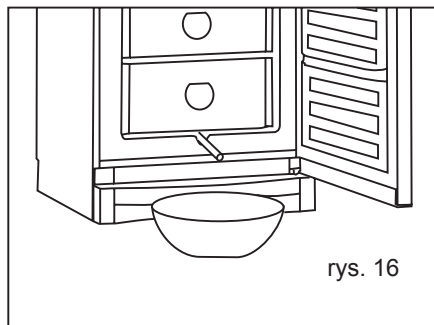

rys. 16

# Czyszczenie i konserwacja

## Czyszczenie

Przed przystąpieniem do mycia wnętrza urządzenia, należy odłączyć zasilanie sieciowe.

Najlepiej myć urządzenie letnią wodą z dodatkiem niewielkiej ilości płynu do mycia naczyń (maks. 65 °C). Nie należy stosować środków czystości, które mogłyby porysować powierzchnię. Używaj miękkiej szmatki. Zmyj czystą wodą i dokładnie wytrzyj. Nie pozwól, by woda dostała się do panelu kontrolnego.

Rowek odpływowy kondensatu wody z parownika znajduje się na dole ścianki tylnej wewnątrz urządzenia. Należy zapewnić jego czystość i drożność, stosując środek dezynfekcyjny, np. Rodalon, który powinno się wkraplać do odpływu kilka razy w roku. Otwór należy czyścić wyciorem do fajki albo podobnym narzędziem. Nigdy nie stosuj ostrych ani spiczastych przedmiotów.

Listwa uszczelniająca wokół drzwi wymaga częstego mycia w celu zapobiegania odbarwieniom i zapewnienia długiej trwałości. Używaj czystej wody. Po umyciu listwy trzeba sprawdzić, czy nadal szczelnie przylega do obudowy.

Kurz gromadzący się na sprężarce oraz w jej komorze najlepiej usuwać odkurzaczem. Zdjęcie listwy przeciwudarowej umożliwia umycie podłogi pod urządzeniem.

Drzwi ze stali nierdzewnej albo aluminium najlepiej czyścić pielęgnacyjnym sprayem i miękką szmatką. W sprzedaży dostępny jest szereg środków czystości przeznaczonych do tego celu. Można je nabyć w większości sklepów z artykułami gospodarstwa domowego.

Wyjeżdżając na dłuższy czas, należy wyłączyć zasilanie, opróżnić i umyć urządzenie i zostawić je z uchylonymi drzwiami, co pozwoli uniknąć powstania przykrego zapachu.

## Wymiana żarówki

Wymiana żarówki nie wymaga zdejmowania osłony. Nie można stosować żarówek mocniejszych niż 12 W.

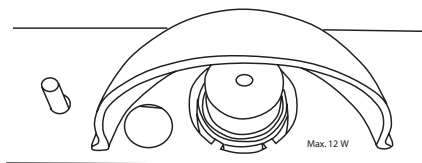

rys. 17

## Oszczędzaj energię:

- wystudź ciepłe potrawy i płyny przed wstawieniem do urządzenie.
- rozmrażaj produkty w lodówce.
- nie otwieraj niepotrzebnie drzwi.
- zapewnij ich szczelne zamknięcie.

## Lokalizacja usterek

Usterka	Możliwa przyczyna	Sposób usunięcia
Nie świeci żadna kontrolka.	Brak zasilania; bezpiecznik przerwał obwód prądu; wtyczka nie jest umieszczona prawidłowo w gnieździe zasilającym.	Upewnij się, że urządzenie jest podłączone do źródła zasilania. Bezpiecznik musi być załączony.
Na szklanych półkach gromadzi się woda.	Produkty w głębi półki dotykają parownika, wskutek czego skraplająca się woda spływa na półkę.	Odsuń produkty od tylnej ścianki.
Na spodzie lodówki/zamrażarki zbiera się woda.	Odptyw wody jest zablokowany.	Oczyść rowek odpływowy i otwór w tylnej ściance.
Urządzenie wibruje albo hałasuje.	Urządzenie krzywo stoi.  Urządzenie opiera się o inne meble lub elementy wyposażenia.  Szufłady, pojemniki albo półki są niewłaściwie umieszczone albo zaklinowane.  Pojemniki i butelki w lodówce dotykają się.	Sprawdź poziomą ustawienie urządzenia.  Odsuń od mebli lub innych urządzeń dotykających lodówki/zamrażarki.  Skontroluj położenie ruchomych elementów wyposażenia i ustaw je w prawidłowy sposób.  Rozstaw butelki i pojemniki tak, aby się nie dotykały.
Sprężarka pracuje przez cały czas.	Ustawiono za niską temperaturę.  Wysoka temperatura pomieszczenia.	Ustaw wyższą wartość temperatury.  Zapewnij dobrą wentylację.
Temperatura w zamrażarce jest za wysoka.	Ustawienie temperatury.  Do zamrażarki włożono jednocześnie więcej produktów niż jest ona w stanie zamrozić.	Ustaw niższą temperaturę.  Odczekaj kilka godzin i ponownie sprawdź.
Temperatura w lodówce jest za wysoka.	Ustawienie temperatury.  Do lodówki włożonych zostało wiele produktów.  Zbyt często otwierane są drzwi lodówki.	Ustaw niższą temperaturę.  Rozłóż produkty tak, aby umożliwić cyrkulację powietrza.  Nie otwieraj drzwi niepotrzebnie.

# Reklamacje, części zamienne oraz serwis urządzenia

## Gwarancja firmy Vestfrost nie obejmuje

Usterki ani uszkodzeń powstałych bezpośrednio lub pośrednio wskutek wadliwej obsługi, stosowania niezgodnego z przeznaczeniem, niewłaściwej konserwacji, wbudowania, ustawienia i podłączenia, bądź wskutek pożaru, nieszczęśliwego wypadku, uderzenia pioruna, skoków napięcia i innych zakłóceń elektrycznych, np. wadliwych bezpieczników albo błędów instalacji energetycznej, lub też wskutek napraw wykonanych przez osoby inne niż serwisanci wskazani przez Vestfrost. Ogólnie, usterki i uszkodzenia, co do których dostawca jest w stanie udowodnić, iż nie są one spowodowane błędem produkcyjnym bądź materiałowym, nie są objęte gwarancją.

W przypadku dokonania zmian konstrukcyjnych w urządzeniu, lub naruszenia bądź zmiany jego komponentów, gwarancja i odpowiedzialność Vestfrost wygasa, a użytkowanie urządzenia w świetle prawa jest niedozwolone. Jednocześnie traci ważność homologacja umieszczona na tabliczce znamionowej Vestfrost.

Za szkody powstałe podczas transportu, a stwierdzone przez klienta, odpowiada przede wszystkim sprzedawca i do niego należy zaspokojenie roszczeń użytkownika urządzenia.

Przed wezwaniem serwisu należy wyeliminować nieprawidłowości w pracy urządzenia, które użytkownik jest w stanie usunąć we własnym zakresie (patrz: lokalizacja usterek). W przypadku nieuzasadnionego wezwania, np. jeśli okaże się że usterka zaistniała z powodu

wadliwego bezpiecznika albo niewłaściwej obsługi, użytkownik zobowiązany jest do pokrycia kosztów związanych z przybyciem serwisu.

## Części zamienne

Zamawiając części zamienne należy podać typ i numer serii oraz numer urządzenia (patrz: rys. 1 str. 3 i rys. 18). Informacje te znajdują się na tabliczce znamionowej wewnątrz urządzenia. Tabliczka znamionowa zawiera szereg danych technicznych oraz typ i nr serii.

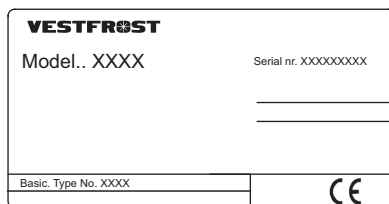

rys. 18

**Pamiętaj**, aby zawsze korzystać z usług autoryzowanych punktów naprawy!

## Serwis

Wyspecjalizowane centra serwisowe firmy Vestfrost znajdują się na terenie całego kraju. Oferują one fachową pomoc we wszystkich naprawach oraz ceny. Znajdź najbliższe centrum serwisowe na stronie [www.vestfrost.dk](http://www.vestfrost.dk)

## Usuwanie

Stosować się do obowiązujących przepisów w dziedzinie ochrony środowiska. Dział techniczny w gminie udziela informacji o sposobach zbiórki i utylizacji mebli kuchennych tego typu.

Niniejsze urządzenie posiada oznaczenia zgodnie z Dyrektywą Europejską 2002/96/EC w sprawie zużytego sprzętu elektrycznego i elektronicznego (WEEE). Zapewniając prawidłowe złomowanie niniejszego urządzenia przyczynią się Państwo do ograniczenia ryzyka wystąpienia negatywnego wpływu produktu na środowisko i zdrowie ludzi, które mogłoby zaistnieć w przypadku niewłaściwej utylizacji urządzenia.



Symbol  umieszczony na produkcie lub na dołączonych do niego dokumentach oznacza, że niniejszy produkt nie jest klasyfikowany jako odpad z gospodarstwa domowego.

Urządzenie, w celu jego złomowania, należy zdać w odpowiednim punkcie utylizacji odpadów w celu recyklingu komponentów elektrycznych i elektronicznych.

Urządzenie należy złomować zgodnie z lokalnymi przepisami dot. utylizacji odpadów.

Dodatkowe informacje na temat utylizacji, złomowania i recyklingu opisywanego urządzenia można uzyskać w lokalnym urzędzie miasta, w miejskim przedsiębiorstwie utylizacji odpadów lub w sklepie, w którym produkt został zakupiony.

Благодарим Вас за покупку нового холодильника/морозильника фирмы Vestfrost. Пожалуйста имейте в виду, что настоящая инструкция действительна для всех холодильных/морозильных шкафов серии SW. Поэтому не все иллюстрации и детали обязательно будут относиться именно к Вашей модели.

## Внимание

Поскольку в качестве хладагента в данном приборе используется воспламеняющийся газ (изобутан 600), особое внимание надо уделять тому, чтобы не повредить систему циркуляции хладагента во время транспортировки и установки прибора.

В случае повреждения, избегайте возникновения искр и открытого пламени вблизи электроприбора, а также убедитесь в том, что помещение хорошо проветривается, включите прибор из розетки и свяжитесь с Вашим поставщиком. Изделие должно обслуживаться только квалифицированными специалистами из сертифицированного сервисного центра.

## Старые приборы

Старые холодильники и морозильники часто оснащены сложными запорами, которые могут быть открыты только снаружи. Если у Вас где-то храниться одно из таких старых изделий или Вы собираетесь избавиться от него, помните, что необходимо сломать замок, чтобы защитить детей от опасности оказаться запертыми внутри.

## Перед использованием

Перед тем начать пользоваться Вашим новым прибором, прочитайте пожалуйста, внимательно данное руководство по эксплуатации, так как

оно содержит важную информацию о правилах безопасности, установке, эксплуатации и техническом обслуживании прибора. Сохраните данную инструкцию по эксплуатации, чтобы в случае необходимости можно было вновь обратиться к нему. При получении прибора проверьте, не был ли он поврежден во время перевозки. О повреждениях во время перевозки следует сообщить в ближайший сервис-центр до того, как Вы начнете пользоваться прибором.

Снимите упаковку, помойте внутренние поверхности камеры теплой водой с мягкими моющим средством. Удалите остатки моющего средства чистой водой и вытрите насухо (см. рекомендации по чистке и уходу). Используйте тряпку из мягкой ткани.

Если в момент перевозки прибор находился в лежачем состоянии или хранился при низких температурах (ниже +5°C), его надо оставить в вертикальном положении, по крайней мере, на час до того, как подключать к сети.

## Содержание

Познакомьтесь с вашим холодильником/морозильником.3	
Установка и ввод в эксплуатацию.....4	
Перевешивание двери.....7	
Подключение к электросети.....8	
Работа и функции.....9	
Секции холодильника.....9	
Морозильная камера.....11	
Чистка и уход.....13	
Обнаружение неисправностей.14	
Гарантия, запасные части и обслуживание.....15	
Утилизация.....16	
Гарантия «Vestfrost» – 5 лет.....17	

# Познакомьтесь с Вашим холодильником/ морозильником



Рис. 1



## Установка и ввод в эксплуатацию

### Размещение

Для обеспечения безопасности и надлежащей работы прибора его не следует устанавливать на открытом воздухе. Прибор следует разместить на плоской горизонтальной поверхности в сухом, хорошо проветриваемом помещении (максимальная относительная влажность воздуха 75%). Никогда не устанавливайте прибор вблизи источников тепла, таких как плиты или радиаторы, и избегайте попадания на него прямых солнечных лучей.

### Температура в помещении

Климатический класс прибора указан на паспортной табличке (см. рис.1 на стр. 3 и рис 18 на стр. 16). Он показывает оптимальную для нормальной работы аппарата температуру в помещении.

Климатическая класс	Оптимальная температура в помещении
SN	+10 °C to +32 °C
N	+16 °C to +32 °C
ST	+18 °C to +38 °C
T	+18 °C to +43 °C

### Установка

Поверхность, на которой следует устанавливать прибор, должна быть горизонтальной и плоской. Не используйте раму, каркас и подобные приспособления в качестве основы. Прибор может стоять как в свободном пространстве у стены, так и рядом с элементами мебелировки кухни или рядом с другими приборами (рис. 2 и рис.3). Если два прибора устанавливаются рядом друг с другом, то пространство между ними должно быть не менее 30 мм. После установки вилка должна быть доступна.



Рис. 2



Рис. 3

## Прибор: вид сверху

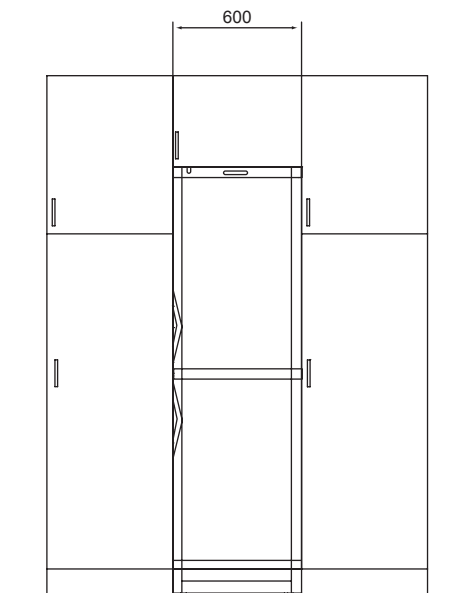
Если прибор устанавливается рядом со стеной, то важно оставить пространство достаточное для того, чтобы без труда можно было открывать дверь и выдвигать ящики (рис.4).

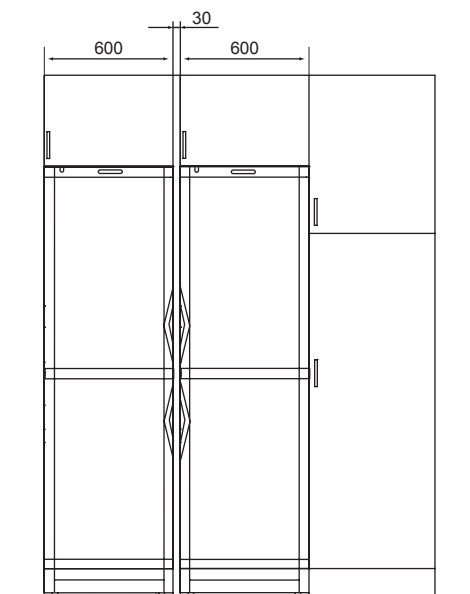

Рис. 4

## Упоры на задней стенке

Упоры на задней стенке прибора призваны обеспечить достаточное расстояние для нормальной циркуляции воздуха. Для этого установите два упора, поставляемые в комплекте с аппаратом, как показано на рис. 5.

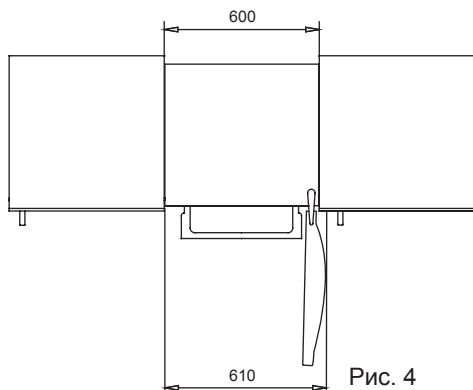

Рис. 5

## Вентиляция

Важно, чтобы пространство вокруг прибора хорошо проветривалось, и воздух мог беспрепятственно циркулировать над, под ним и вокруг него. Ниже показано, как можно обеспечить необходимую циркуляцию воздуха (рис. 6-7).

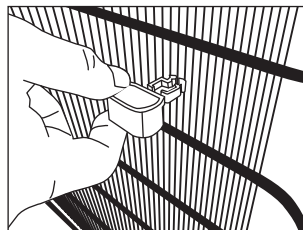

Рис. 6

Рис. 7

## Установка

Важно, чтобы прибор стоял абсолютно ровно. Для того, чтобы его выровнять, необходимо снять предохранительную пластину под дверью и подкрутить регулируемые ножки вверх или вниз (см. рис. 8 и 9). При необходимости, можно отрегулировать задние ножки перед установкой аппарата на место. При помощи спиртового уровня проверьте, чтобы прибор был абсолютно ровно.

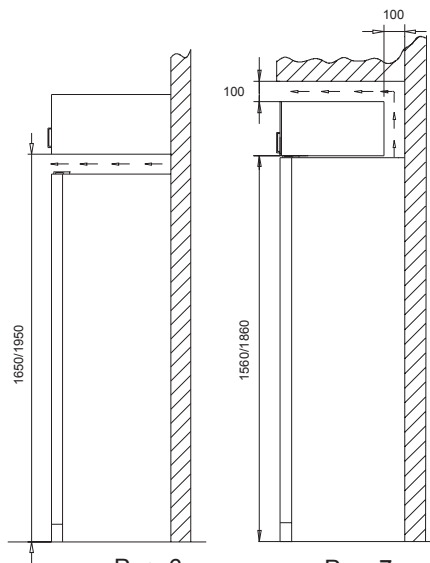
Если прибор устанавливается на мягкой поверхности, например, на паркете или ковровом покрытии, необходимо через какое-то время снова проверить ровно ли он стоит, поскольку такое покрытие может осесть или деформироваться под тяжестью прибора.

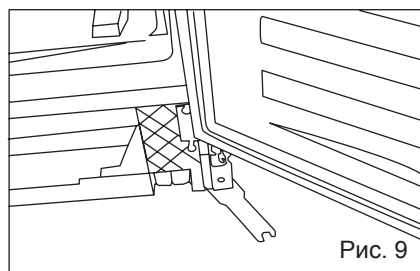
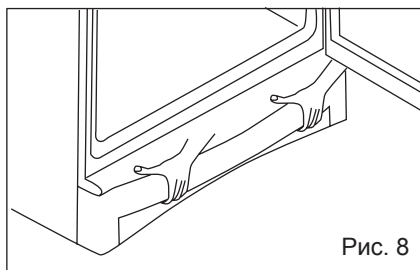

Нельзя наклонять прибор более чем на 7 градусов, т.к. это может привести к повреждению пола.

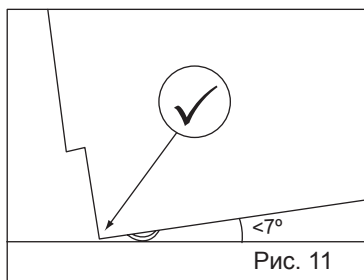
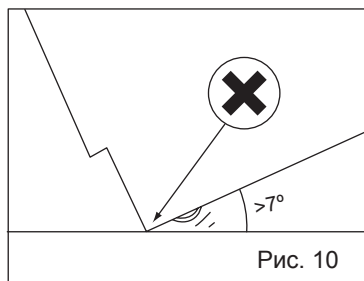

# Перевешивание двери

Ниже показано как двери могут быть перевешены с правых петель на левые или наоборот:

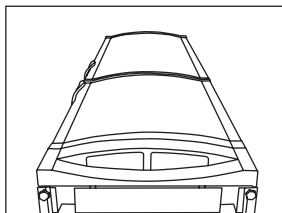

1. Положите прибор горизонтально дверью вверх.

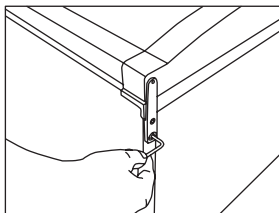

2. Снимите верхнее крепление двери.  
3. Переместите пластиковые затычки на место крепления верхней петли.  
4. Снимите верхнюю дверь.

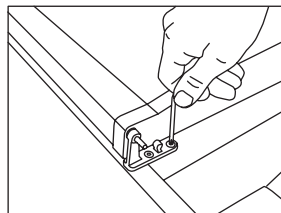

5. Снимите закрывающее устройство и переустановите его на противоположной стороне.

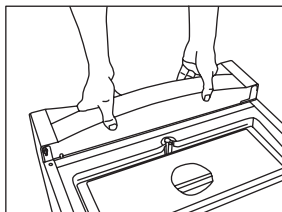

6. Выкрутите винты и снимите среднюю петлю.

7. Снимите нижнюю дверь.

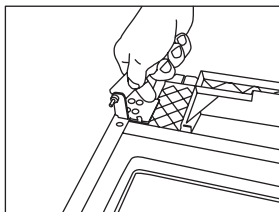

8. Ослабьте гайку с помощью гаечного ключа и переместите втулку на противоположную сторону прибора.

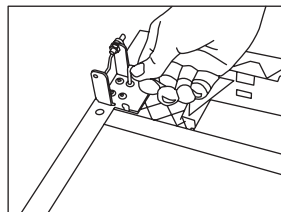

9. Снимите нижнюю петлю двери. Поверните ее на 180° и закрепите на противоположной стороне прибора.  
10. Закрепите заново предохранительную пластину.

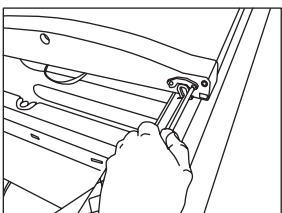

11. Снимите предохранительную пластину, двигая на себя и вверх.

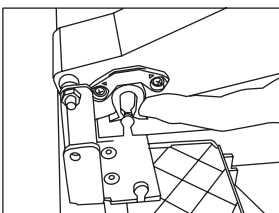

12. Не забудьте потянуть вилку дверезакрывающего устройства в сторону, прежде чем устанавливать дверь.

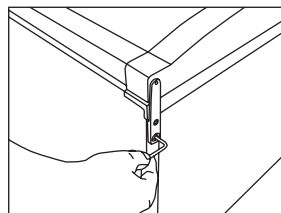

13. Установите на место верхнюю дверь.  
14. Закрепите верхнюю петлю.

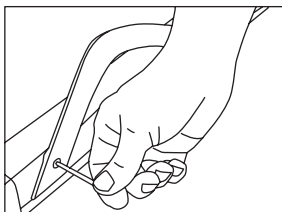

15. Снимите дверные ручки и закрепите их на противоположной стороне. Переместите затычки в освободившиеся отверстия.

16. Следует оставить прибор в вертикальном положении, по крайней мере, на час перед тем, как включать его.

17. После изменения направления открытия двери важно проверить, чтобы уплотнитель обеспечивал плотное закрытие двери по всему ее периметру. Если нет, осторожно нагрейте уплотнительную ленту по периметру, используя фен для сушки волос. Затем осторожно расслабьте ленту с внешней стороны так, чтобы дверь плотно прилегала к стенкам кабинета. Будьте осторожны: не перегрейте уплотнительную ленту, иначе она расплавится!

## Подключение к электросети

Прибор предназначен для подключения к источнику переменного тока. Необходимые напряжение (Вт) и частота (Гц) указаны на паспортной табличке на внутренней стенке прибора. Подключать прибор следует в отдельную розетку на стене.

### Технические данные

Данный прибор соответствует следующим техническим нормам, директивам и стандартам СЕ: Директив по низкому напряжению 72/23/ЕЕС. Директиве EMC 89/336/ЕЕС. Директиве 92/75/ЕЕС по энергетической классификации бытовой техники с последующими изменениями 94/2/ЕС и 2003/66/ЕС.

Директиве 96/57/ЕС по поводу требований энергоэффективности с последующими изменениями.

# Эксплуатация и функции



Рис. 12

## Секция-холодильник

Градуировка термостата от 1 (минимум) до 7 (максимум). Подходящий режим выставляется при помощи метода проб и ошибок. Начните, установив термостат на отметку 4. Проверьте температуру, а потом по необходимости уменьшите или увеличьте холод. Обычно рекомендованная температура для хранения продуктов в холодильнике 5°C. Для измерения температуры поместите термометр в стакан с водой и поставьте его в середине холодильного шкафа на 12 часов. Средняя температура в +5°C должна быть в средней части холодильного шкафа.

## Секция-морозильника

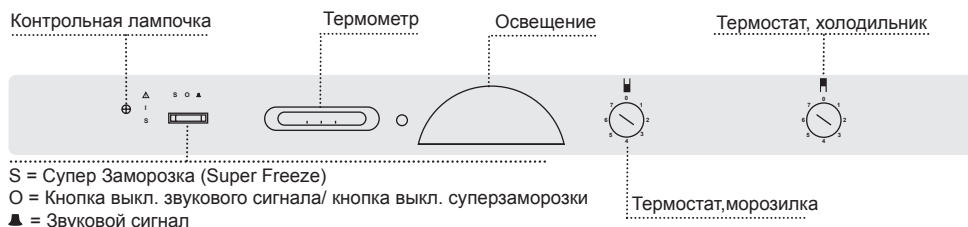
Всегда поддерживайте правильную температуру хранения.

Градуировка термостата от 1 (минимум) до 7 (максимум). Рекомендованная температура для хранения продуктов в морозильнике -18°C. (При снижении рекомендованной температуры морозильника потребляет больше энергии.) Температура в морозильнике высвечивается на термометре.

- Контрольная лампочка горит зелёным цветом, если подключение к сети произведено правильно.

- Контрольная лампочка горит жёлтым цветом, когда включена Супер Заморозка.

В случае, когда температура в морозильной камере слишком высокая, контрольная лампочка начинает светить красным цветом, и срабатывает звуковой сигнал. Для того, чтобы отключить звуковой сигнал, установите переключатель на O. Контрольная лампочка будет красной до тех пор, пока в морозильнике остается слишком высокая температура.

При первом включении прибора, выключите звуковой сигнал, установив переключатель на O. Когда температура в морозильнике достигнет -18C (рекомендуемое значение), переключатель следует установить на ▲. В этом случае звуковой сигнал сработает, если температура в морозильнике станет слишком высокой.

Как правило, контрольная лампочка светит красным цветом при первом включении прибора, а иногда и при замораживании очень большого объема продуктов.

## Стекло́нные полки

Полки сделаны из закаленного стекла, и их можно переставлять по высоте внутри холодильной камеры. Для того, чтобы вынуть полку, откройте дверь на 90° и потяните полку наружу и вниз. После этого, полку можно переставить в удобное для Вас положение. Все полки пригодны для хранения мучных изделий, готовых блюд, мясных и молочных продуктов.

## Контейнеры для хранения

Контейнеры для хранения можно разместить либо на двери, либо на стеклянных полках. Поскольку контейнеры снабжены плотно прилегающими крышками, находящиеся внутри них продукты не высыхают, что позволяет не упаковывать их дополнительно. Контейнеры идеально подходят для хранения таких продуктов как масло и сыр.



Рис. 13

## Полка для бутылок

Полка подходит для хранения как больших, так и маленьких бутылок.

## Контейнеры для овощей

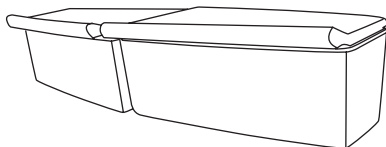
Эти контейнеры идеально подходят для хранения фруктов и овощей. Полка над контейнерами служит им крышкой, благодаря чему в контейнерах поддерживается влажность и продукты, находящиеся внутри их, не высыхают.

## Стекло́нная полка с регулируемой заслонкой

Регулируемая заслонка над контейнерами для овощей позволяет регулировать температуру и влажность внутри контейнеров.

- Открытие заслонки приводит к понижению температуры и влажности.
- Закрытие заслонки проводит к повышению температуры и влажности.



Рис. 14

## Дверные полки

Дверные полки удобно расположены в следующем порядке: наверху - полка с контейнерами, затем - полка для яиц и ниже - стандартные дверные полки. Таким образом обеспечивается достаточное пространство для хранения больших и маленьких бутылок, упаковок, стеклянных и алюминиевых банок. Все полки съёмные.

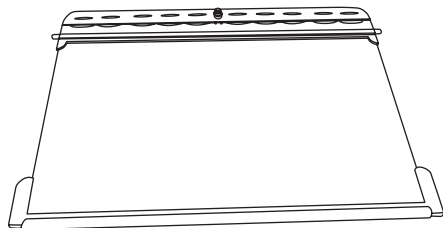

Рис. 15

# Морозильник

## Морозильная камера

Морозильная камера – это четырёх звёздочная морозилка, предназначенная для заморозки и хранения продуктов питания. За исключением моделей с системой No frost, морозильник оснащен удобным лотком для замораживания россыпью ягод, кусочков льда и т.п.

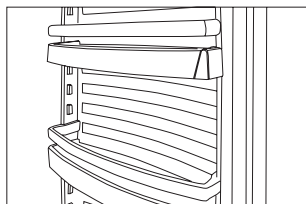
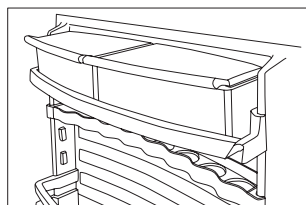
## Замораживание

Для наилучшего сохранения продуктов, они должны максимально быстро замораживаться до температуры -18°C.

Когда нажата кнопка «Суперзаморозка», компрессор начинает работать без остановки, что помогает быстро снизить температуру. В случае, если необходимо заморозить продукты весом 3 кг и более, следует заранее, за 24 часа, активировать функцию Супер Заморозки путем нажатия соответствующей кнопки. Нет необходимости использовать функцию Супер Заморозка при помещении в морозильную камеру уже замороженных продуктов или небольших продуктов в маленьких количествах.

Всё время, пока работает «Суперзаморозка», контрольная лампочка горит жёлтым цветом. Не забудьте выключить «Суперзаморозку» по истечении 24 часов её работы после того, как в морозильнику положили продукты. В противном случае прибор израсходует больше электроэнергии, чем нужно.

Замораживайте только высоко качественные свежие продукты. Мясо, домашняя птица, рыба, овощи, фрукты, молочные продукты и готовые блюда подходят для замораживания. Продукты с высоким содержанием воды, такие как салат-латук, редис, виноград, яблоки, груши и огурцы, для замораживания не подходят.

Упаковывайте замораживаемые продукты в герметичные контейнеры, пакеты для замораживания или подобные упаковки. Замораживайте продукты удобными

порциями. Не замораживайте овощи в порциях более 2,5 кг. Не замораживайте мясо в порциях более 2,5 кг. Сохраняйте упаковки сухими, чтобы избежать примерзания их друг к другу. Для обеспечения быстрого замораживания постарайтесь по возможности разместить продукты так, чтобы они не соприкасались друг с другом.

Убедитесь, что в упаковке минимум воздуха. Это предотвратит пересыхание поверхности продуктов.

Всегда старайтесь помечать дату, содержимое и количество продуктов на упаковке перед тем, как положить их в морозильник. Хорошая мысль - раскладывать продукты по группам. Храните овощи на одной полке, мясо - на другой и тд.

## Оттаивание

Замороженные овощи и фрукты не надо оттаивать перед употреблением, их сразу из морозильник можно бросать в кипящую воду. Мясо желательно размораживать, вынув из морозилки за день до предполагаемого использования. и положив в холодильник для оттаивания. Это обеспечивает наилучшие условия гигиены и максимальное сохранение качества продукта.

## Перезамораживание

Если купленные Вами замороженные продукты оттаяли до того, как Вы доехали до дома, их нельзя перезамораживать, а следует употребить в течение 24 часов или приготовить немедленно, а потом заморозить. Замороженные продукты, которые были помещены в холодильник для оттаивания, можно не рискуя замораживать заново, если они только начали оттаивать.

## Примечание:

**Стеклянные бутылки или банки содержащие газированные (шипучие) напитки, никогда нельзя помещать в морозильник, так как они могут взорваться.**



## Размораживание

### Автоматическое размораживание секции-холодильник

Холодильник размораживается автоматически. Вода от разморозки стекает по трубке на специальный поддон, расположенный под компрессором. Благодаря теплу, вырабатываемому компрессором, вода испаряется. Время от времени необходимо промывать поддон.

### Размораживание

Продукты, которые хранятся в морозильнике, и влажность воздуха периодически формируют изморозь и лед в морозильнике. Тонкий слой изморози или льда не влияют на работу морозильника, но чем толще слой льда, тем больше энергии потребляет агрегат. Изморозь можно удалить при помощи пластмассового или деревянного скребка.

### Никогда не используйте нож или другие острые инструменты, которые могут повредить внутреннюю поверхность морозильника.

Когда слой инея и льда превысит 4-5 мм, следует морозильник полностью разморозить.

Делайте это следующим образом:

1. Нажмите на кнопку Супер Заморозка 1) за 4-5 часов до размораживания. Это понизит температуру хранящихся продуктов примерно до  $-25^{\circ}$ , тем самым, продлевая срок, в течение которого они останутся замороженными после того, как будут вынуты из морозильника (см. пункт 4 ниже)
2. Выключите морозилку, повернув термостат до отметки «0».

3. Вытащите воронку стокового отверстия в нижней части прибора и поместите под него емкость для сбора талой воды (рис.16). Если воронка примарзла, положите на нее несколько минут кусок ткани, предварительно смоченный в горячей воде.
4. Выньте продукты из морозильника. Положите их в холодильник или заверните в газету, чтобы сохранить их максимально холодными.
5. Поместите емкость с горячей (но не кипящей) водой в морозильник.
6. Чтобы не замочить пол во время размораживания, время от времени контролируйте процесс и кладите полотенца вокруг емкости на полу, чтобы защитить его от попадания льда и брызг. После того, как весь иней и лед растает, вымойте внутреннюю поверхность морозильника раствором мягкого моющего средства. Затем вытрите морозильник насухо мягкой тряпкой.
7. Снова включите морозильную камеру, повернув термостат до нужной отметки. Если в морозильник необходимо поместить большое количество продуктов, запустите функцию Супер Заморозка, нажав соответствующую кнопку. Не забудьте впоследствии выключить эту кнопку.
8. Положите продукты в морозильник примерно через 5 минут после его включения.



Рис. 16

# Чистка и уход

## Чистка

Перед тем, как чистить прибор изнутри, отключите силовой кабель от розетки. Прибор лучше всего мыть, используя теплую воду (максимум 65 С) и небольшое количество мягкого моющего средства. Никогда не применяйте царапающие или скоблящие чистящие средства. Используйте мягкую тряпку. Ополосните чистой водой и вытрите насухо. Очень важно, чтобы вода не попала на в контрольную панель. Сток для талой воды, в которую стекает конденсат из холодильника, находится на задней стенке внутренней части холодильника. Он должен быть всегда чистым. Капните несколько капель дезинфицирующего средства, например, Родалона, пару раз в год в дренажную систему и прочистите дренажные трубки, пользуясь ершом или чем-нибудь в этом роде. Никогда не используйте для этого колющие или режущие предметы. Уплотнительную ленту вокруг двери следует регулярно чистить, чтобы избежать обесцвечивания и продлить срок ее службы. Используйте чистую воду. После промывки уплотнительной ленты проверьте, продолжает ли она обеспечивать должное уплотнение. Пыль, которая скапливается на компрессоре и в компрессором отделении, лучше удалять при помощи вакуумного пылесоса. Убраться под прибором можно сняв предохранительную пластину. Двери из нержавеющей стали или алюминия лучше всего мыть при помощи специальных средства и мягкой тряпки. Различные средства, предназначенные для этой цели, представлены в большинстве магазинов бытовой техники.

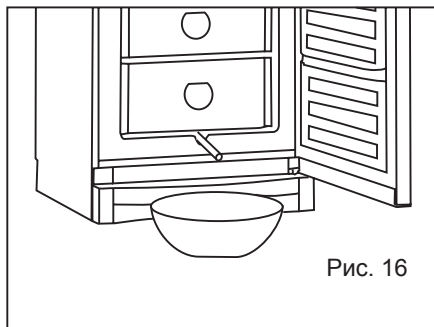
Если прибором не будут пользоваться в течение длительного времени, выключите его, выньте из него все продукты, вымойте внутренние поверхности и все принадлежности, и оставьте дверь немного приоткрытой, чтобы обеспечить циркуляцию воздуха и предотвратить возникновение неприятных запахов.

## Замена лампочки.

Открутите лампочку, не вынимая экран. Максимальная мощность используемой лампочки – 12 ватт.



Рис. 17

## Экономьте энергию

- Охлаждайте горячую пищу и напитки перед тем, как поместить их в холодильник.
- Оттаивайте замороженные продукты в холодильнике.
- Держите насколько возможно дверь закрытой.
- Убедитесь в том, что ничто не мешает плотному закрытию двери.

## Обнаружение неисправностей

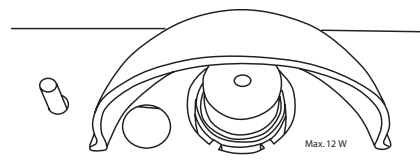
Неисправность	Вероятная причина	Метод устранения
Контрольные лампочки не горят	Прибор отключен. Сбой питания; перегорели пробки; прибор неправильно включен в сеть.	Поменяйте пробки. Проверьте, подключен ли прибор к электросети.
На стеклянных полках собирается вода.	Продукты, расположенные в задней части полок касаются задней внутренней стенки, в этом причина конденсата на полках.	Подвиньте вперед продукты, стоящие в глубине.
На дне холодильной/морозильной камеры собирается вода.	Забилась трубка стока талой воды.	Прочистите желоб для стока талой воды и дренажное отверстие в задней стенке аппарата.
Вибрация или раздражающий шум.	Прибор стоит не ровно Прибор опирается на другие элементы кухни.  Контейнеры, ящики или полки размещены неправильно или застряли. Контейнеры или бутылки внутри аппарата дребезжат, соприкасаясь друг с другом.	Выравнивайте прибор используя спиртовой уровень. Отодвиньте прибор от элементов кухни или приборов которых от касается. Проверьте, как установлены съемные детали, и по необходимости отрегулируйте их. Расположите контейнеры и/или бутылки так, чтобы между ними оставалось свободное место.
Компрессор работает непрерывно	Установлена слишком низкая температура. Высокая температура в помещении.	Установите более высокую температуру. Обеспечьте достаточную вентиляцию.
Температура в морозильнике слишком высокая.	Установки температуры. Количество свежих продуктов, помещенных в морозильник одновременно, превышает мощность прибора.	Установите более высокую температуру. Подождите несколько часов, а потом снова проверьте температуру.
Температура в холодильнике слишком высокая.	Установки температуры. В холодильник одновременно поместили слишком большое количество продуктов. Дверь открывают слишком часто.	Установите более низкую температуру. Равномерно распределите продукты внутри холодильника для того, чтобы улучшить циркуляцию воздуха. Держите дверь закрытой.

## Гарантия, запасные части и сервисное обслуживание

### Гарантийные обязательства

Неисправности и повреждения, появившиеся прямо или косвенно в результате неправильных действий, неверного использования, недостаточного ухода, некорректных работ по встраиванию прибора, установки или соединения с электросетью, пожара, несчастного случая, молнии, колебаний напряжения или других электрических помех, включая испорченные пробки, неисправности при монтаже электросети или осуществление ремонта не в сервис-центре Vestfrost и другие неисправности и повреждения, которые связаны с другими, не производственным причинам, не включены в гарантию.

Пожалуйста имейте в виду, что при вмешательстве в конструкцию аппарата, а также изменении состава его компонентов и деталей, гарантия и ответственность Vestfrost становятся недействительными, и аппарат не может быть использован легально. Сертификация, указанная в спецификации внутри аппарата, также теряет свою силу.

Обнаруженные покупателем повреждения при транспортировке являются предметом разбирательства между покупателем и дистрибьютором, то есть дистрибьютор должен всегда найти решение, устраивающее покупателя.

Прежде тем, как вызывать техническую помощь, проверьте, пожалуйста, можете ли Вы сами устранить неполадку (см. “Обнаружение неисправностей”).

Если Ваша заявка на техническую помощь не покрывается гарантийным обслуживанием, например, если прибор пострадал из-за выбитых пробок или в результате неправильных действий, Вам придется взять за себя расходы за вызов техничесией помощи.

### Запасные части

При заказе запасных частей для Вашего прибора указывайте, пожалуйста, наименование продукта, серийный номер и желательно также - производственный номер Вашего прибора. (см. рис. 1 на стр.3 и рис. 18). Эта информация указана на паспортной табличке внутри прибора. Паспортная табличка содержит различную техническую информацию, включая тип прибора и серийный номер.



Рис. 18

**Примечание:** Всегда используйте сертифицированные сервис-центры при необходимости ремонта или замены Вашего прибора!

### Сервисное обслуживание

Компания «Vestfrost» обладает целой сетью местных сервисных-центров во всех странах, которые специализируются именно на продукции Vestffrost. Там Вы можете получить профессиональную помощь в ремонте всех видов продукции. Найдите Ваш ближайший сервис-центр на сайте [www.vestfrost.dk](http://www.vestfrost.dk)

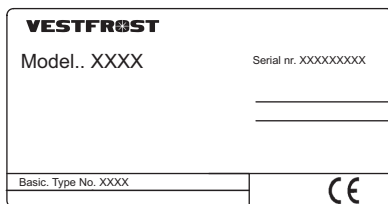
## Утилизация

Необходимо соблюдать законы экологического регулирования по утилизации. Когда Вы решите избавиться от Вашего прибора, Вам следует связаться с уполномоченным техническим управлением, который должен вас проинформировать о том, как в Вашем районе происходит вызов и переработка отходов производства подобной бытовой техники.

Настоящий холодильник/морозильник промаркирован в соответствии с Европейской директивой 2002/96/ЕС по утилизации Электрического и Электронного оборудования (WEEE).

Обеспечивая правильную утилизацию данного прибора, Вы можете избежать потенциально отрицательных последствий для окружающей среды и здоровья человека, которые могли бы возникнуть в связи с неправильной утилизацией настоящей продукции.



Символ  на продукции или в сопроводительных документах, указывает на то, что с данным прибором нельзя обращаться как с бытовыми отходами. Вместо этого, его следует передать с соответствующий пункт сбора для переработки отходов производства электрического и электронного оборудования.

Утилизация должна быть произведена с соответствии с местными законами экологического регулирования удаления отходов.

более конкретной информации о переработке, утилизации и повторном использовании данной продукции, Вам

следует обратиться в местные органы городской власти, специальную службу по утилизации изношенной домашней техники или в магазин, где Вы приобрели данную продукцию.

# Гарантия «Vestfrost» – 5 лет



## Гарантийные обязательства Vestfrost

### Бытовые холодильники

Гарантийная ответственность на изделие марки Vestfrost устанавливается в соответствии с Законом Российской Федерации “О защите прав потребителей” и действует в течение 5 (Пяти) лет. Данное обязательство распространяется на изделия, используемые в бытовых (непроизводственных и некоммерческих) целях.

Условия гарантийного обслуживания:

В течение гарантийного срока ремонт производится уполномоченным сервисным предприятием, согласованным с авторизованным сервисным центром Vestfrost.

Гарантия не распространяется на детали, обладающие ограниченным сроком пользования (лампа накаливания, полка - стекло, детали из пластмассы).

Претензии по внешнему виду, механическим повреждениям и комплектности после приема товара на складе или у экспедитора транспортной компании/службы доставки не принимаются.

### Торговое оборудование

Срок гарантии на изделие составляет 1 (Один) год с момента продажи.

Гарантийная ответственность на изделие марки Vestfrost устанавливается в соответствии с Законом Российской Федерации “О защите прав потребителей” и действует в течение 5 (Пяти) лет. Данное обязательство распространяется на компрессор.

Исполнение гарантийных обязательств

происходит путем поставки комплектующих в обмен на списанные по акту. Оплата услуг по гарантийному ремонту производится за счет представителя (дилера) Vestfrost в данном регионе.

Условия гарантийного обслуживания: В течение гарантийного срока ремонт производится уполномоченным сервисным предприятием, согласованным с авторизованным сервисным центром Vestfrost.

Гарантия не распространяется на детали, обладающие ограниченным сроком пользования (лампа накаливания, полка - стекло, детали из пластмассы, транспортировочные ролики, корзины секционные).

Претензии по внешнему виду, механическим повреждениям и комплектности после приема товара на складе или у экспедитора транспортной компании/службы доставки не принимаются.

### ВНИМАНИЕ!

Требуйте фирменный гарантийный талон с 5-летней гарантией у продавца. Образец такого гарантийного талона представлен ниже.

В случае, если Вам не дают талон, или заявляют, что гарантия производителя не 5 лет, а меньше или просят оплатить гарантийное обслуживание - Вас пытаются обмануть, что является грубейшим нарушением условий предоставления 5-летней гарантии.

Просьба сообщать о данных инцидентах в представительство нашей компании по электронному адресу: [info@vestfrost.net](mailto:info@vestfrost.net).

**VESTFROST**  
COOL EXPERTS

**ОТРЫВНАЯ ЧАСТЬ ИМЕННОГО  
ГАРАНТИЙНОГО ТАЛОНА №**

Пожалуйста, аккуратно заполните отрывную часть талона с обеих сторон и отдайте ее представителю торгующей организации.

Вы купили изделие Vestfrost:

- В новую квартиру  В квартиру после ремонта  
 2-е в квартиру  На дачу  В загородный дом  
 В гараж  
 Что-то другое (что именно?) \_\_\_\_\_

Когда Вы приняли решение о покупке изделия Vestfrost?

- За месяц  За неделю  
 Непосредственно в магазине  
 Какую-то другой срок (какой именно?): \_\_\_\_\_

Почему Вы выбрали именно Vestfrost?

- Prestижность  Надежность  Цена  
 Эстетичность  5-летняя гарантия  Лотерея  
 Что-то другое (что именно?) \_\_\_\_\_

Откуда Вы узнали об изделиях Vestfrost?

- От знакомых  Из рекламы в прессе  В магазине  
 Из буклета  Из рекламы на ТВ  
 Из рекламного щита  
 Как-то иначе (что именно?) \_\_\_\_\_

**Фирма Vestfrost благодарит Вас за покупку  
и точные ответы.**

**VESTFROST**  
COOL EXPERTS

Заполняется представителем гарантийной службы при посещении клиента

\_\_\_\_\_

\_\_\_\_\_

\_\_\_\_\_

**VESTFROST**  
COOL EXPERTS

**М.П.**

Гарантийный купон к талону №

Модель	_____
Серийный номер	_____
Дата продажи	_____

**VESTFROST**  
COOL EXPERTS

**М.П.**

Гарантийный купон к талону №

Модель	_____
Серийный номер	_____
Дата продажи	_____

**VESTFROST**  
COOL EXPERTS

**М.П.**

Гарантийный купон к талону №

Модель	_____
Серийный номер	_____
Дата продажи	_____

**VESTFROST**  
COOL EXPERTS



**ИМЕННОГО ГАРАНТИЙНОГО ТАЛОНА**

№ \_\_\_\_\_  
 На изделие  
**"ВЕСТФРОСТ" (Дания)**

Изготовитель: A/S Vestfrost, Дания, ДК - 6705, Эсбьерг

Изделие \_\_\_\_\_ Модель \_\_\_\_\_

Серийный номер \_\_\_\_\_

Дата продажи день  месяц  год

Фирма-продавец \_\_\_\_\_ Печать продавца \_\_\_\_\_

Подпись продавца \_\_\_\_\_ ( \_\_\_\_\_ )

М.П. (Сервис-центр)

**ВНИМАНИЕ!** При оформлении покупки убедитесь в правильном заполнении гарантийного талона и гарантийного купона: наличие печатей торгующей организации и сервисного центра, подписи продавца, чека торгующей организации, правильно указанной даты продажи, модели и серийного номера изделия. Исправления в талоне должны быть заверены печатью торгующей организации. Иначе данный талон будет считаться недействительным.

<http://www.vestfrost.com>

Данный гарантийный талон устанавливает гарантийную ответственность на изделие марки "Vestfrost" в объеме, предусмотренном Законом Российской Федерации "О защите прав потребителей", и действителен в течение

**5 (пяти) лет**

данное обязательство распространяется на изделия, используемые в бытовых (непроизводственных и не-коммерческих) целях.

**УСЛОВИЯ ГАРАНТИЙНОГО ОБСЛУЖИВАНИЯ**

В течение гарантийного срока ремонт производится уполномоченным сервисным центром.

Гарантия не распространяется на детали, обладающие ограниченным сроком пользования (лампа накаливания, полка-стекло, детали из пластмассы).

Претензии по внешнему виду, механическим повреждениям и комплектности после приема товара в магазине или у экспедитора службы доставки не принимаются.

**Гарантийное обслуживание не производится в следующих случаях:**

- отсутствие или неправильное заполнение гарантийного талона и чека;
  - ремонт изделия представителями других организаций, не уполномоченных на производство гарантийного ремонта;
  - подключение изделия к сетям с недопустимыми параметрами;
  - использование изделия в промышленных целях;
  - нарушение правил хранения, эксплуатации и транспортировки владельцами, торгующей и транспортной организации;
  - пожары, наводнения, действия непреодолимой силы и перепады напряжения в электросети;
  - антисанитарное содержание изделия и помещения (наличие бытовых насекомых и грызунов).
- Выезды для устранения причин, не являющихся отклонением от нормативных параметров оплачиваются отдельно по прейскуранту сервисного центра.
- Таковыми причинами являются:
- шумность (уровень звуковой мощности) при работе изделия;
  - намерзание влаги на испарителях при отсутствии автооттайки;
  - цикличность работы изделия;
  - другие субъективные оценки, не подтвержденные техническими нормами завода-изготовителя.

**VESTFROST**  
COOL EXPERTS

Заполняется представителем гарантийной службы при посещении клиента

\_\_\_\_\_

\_\_\_\_\_

\_\_\_\_\_

**VESTFROST**  
COOL EXPERTS

Гарантийный купон

Подпись мастера	_____
Номер заказа-наряда	_____
Дата поступления	_____
Дата окончания	_____
Телефон клиента	_____

**VESTFROST**  
COOL EXPERTS

Гарантийный купон

Подпись мастера	_____
Номер заказа-наряда	_____
Дата поступления	_____
Дата окончания	_____
Телефон клиента	_____

**VESTFROST**  
COOL EXPERTS

Гарантийный купон

Подпись мастера	_____
Номер заказа-наряда	_____
Дата поступления	_____
Дата окончания	_____
Телефон клиента	_____

**VESTFROST**  
COOL EXPERTS



**ОТРЫВНАЯ ЧАСТЬ ИМЕННОГО  
ГАРАНТИЙНОГО ТАЛОНА**

Пожалуйста, аккуратно заполните отрывную часть талона с обеих сторон и отдайте ее представителю торгующей организации.

Дата покупки \_\_\_\_\_

Изделие \_\_\_\_\_

Модель \_\_\_\_\_ Цвет \_\_\_\_\_

Фамилия \_\_\_\_\_

Имя \_\_\_\_\_

Отчество \_\_\_\_\_

Вы родились день  месяц  год

Ваше образование:

- Средне  Средне специальное  
 Неоконченное высшее  Высшее

Как Вы думаете: в чем превосходство купленного Вами изделия Vestfrost по сравнению с аналогичными изделиями других торговых марок?

\_\_\_\_\_

\_\_\_\_\_

\_\_\_\_\_

продолжение на обратной стороне отрывной части

- UK Vestfrost reserves the right to alter specifications without prior notice.
- DE Recht auf Änderungen vorbehalten.
- FR Nous nous réservons le droit d'apporter toutes modifications à nos produits
- DK Ret til ændringer forbeholdes
- NO Rett til endringer forbeholdes
- SE Vestfrost förbehåller sig rätten till ändringar utan att informera om detta i förväg
- FI Vestfrost varaa oikeuden teknisten tietojen muuttamiseen ilman ennakoilmoitusta
- NL Recht tot wijzigingen voorbehouden
- ES La empresa se reserva el derecho a efectuar modificaciones
- CZ Vestfrost si vyhrazuje právo na změnu specifikací bez předchozího uvědomění.
- PL Zastrzega się prawo do wprowadzania zmian.
- RUS Vestfrost оставляет за собой право на изменение спецификаций без предварительного уведомления.