



# Display Chiller

## Instruction manual



- (NL) **Gekoelde Vitrine**  
Handleiding
- (FR) **Présentoir réfrigéré**  
Mode d'emploi
- (DE) **Display-Chiller**  
Bedienungsanleitung
- (IT) **Vetrina refrigerata per vini**  
Manuale di istruzioni
- (ES) **Frigorífico exhibidor**  
Manual de instrucciones
- (PT) **Frigorífico expositor vertical**  
Manual de instruções
- (S) **Kyld skyltdisk**  
Bruksanvisning
- (DK) **Display Chiller**  
Instruktionsvejledning
- (N) **Kjølekabinett**  
Brukerhåndbok
- (FIN) **Kylmäkaappi**  
Ohjekirja

**Model • Modèle • Modell • Modello • Modelo • Malli:  
CC661**

## **UK** Table of Contents

Safety Tips .....	1
Introduction .....	1
Pack Contents .....	1
Installation .....	2
Operation .....	2
Turn On .....	2
Storing Food .....	2
Emptying the Drip Tray .....	2
Cleaning, Care & Maintenance .....	3
Cleaning the Condenser .....	3
Troubleshooting .....	3
Electrical Wiring .....	4
Technical Specifications .....	4
Disposal .....	4
Compliance .....	4

## **NL** Inhoudsopgave

Veiligheidstips .....	5
Inleiding .....	5
Verpakkingsinhoud .....	5
Installatie .....	6
Bediening .....	6
Inschakelen .....	6
Opslag van levensmiddelen .....	6
De druppellade leegmaken .....	6
Reiniging, zorg & onderhoud .....	7
Reiniging van de condensor .....	7
Oplossen van problemen .....	7
Elektrische bedrading .....	8
Technische specificaties .....	8
Afvalverwerking .....	8
Productconformiteit .....	8

## **FR** Sommaire

Conseils de sécurité .....	9
Introduction .....	9
Contenu de l'emballage .....	9
Installation .....	10
Fonctionnement .....	10
Mise en service .....	10
Stockage des aliments .....	10
Pour vider la cuvette de dégivrage .....	10
Nettoyage, entretien et maintenance .....	11
Nettoyage du condenseur .....	11
Dépannage .....	11
Raccordement électrique .....	12
Spécifications techniques .....	12
Mise au rebut .....	12
Conformité .....	12

## **DE** Inhalt

Sicherheitshinweise .....	13
Einführung .....	13
Lieferumfang .....	13
Montage .....	14
Betrieb .....	14
Einschalten .....	14
Lagerung von Nahrungsmitteln .....	14
Entleeren der Auffangschale .....	14
Reinigung, Pflege und Wartung .....	15
Reinigen des Kondensators .....	15
Störungssuche .....	15
Elektroanschlüsse .....	16
Technische Spezifikationen .....	16
Entsorgung .....	16
Konformität .....	16

## **IT** Indice

Suggerimenti per la sicurezza .....	17
Introduzione .....	17
Contenuto dell'imballaggio .....	17
Installazione .....	18
Funzionamento .....	18
Accensione .....	18
Conservazione dei cibi .....	18
Svuotamento della vaschetta di raccolta dell'acqua di sbrinamento .....	18
Pulizia e manutenzione .....	19
Pulizia del condensatore .....	19
Risoluzione dei problemi .....	19
Cablaggi elettrici .....	20
Specifiche tecniche .....	20
Smaltimento .....	20
Conformità .....	20

## **ES** Índice

Consejos de Seguridad .....	21
Introducción .....	21
Contenido del Conjunto .....	21
Instalación .....	22
Funcionamiento .....	22
Activación .....	22
Almacenamiento de comida .....	22
Vaciado de la bandeja de goteo .....	22
Pulizia e manutenzione .....	23
Limpieza del condensador .....	23
Resolución de problemas .....	23
Cableado Eléctrico .....	24
Especificaciones Técnicas .....	24
Desecho .....	24
Cumplimiento .....	24

## PT Índice

Conselhos de segurança	25
Introdução	25
Conteúdo da embalagem	25
Instalação	26
Funcionamento	26
Ligar	26
Armazenamento de produtos alimentares	26
Esvaziar o tabuleiro de água	26
Limpeza, cuidados & manutenção	27
Limpar o condensador	27
Resolução de problemas	27
Cablagem eléctrica	28
Especificações técnicas	28
Tratamento de lixo e resíduos	28
Conformidade	28

## S Innehållsförteckning

Säkerhetsråd	29
Inledning	29
Förpackningsinnehåll	29
Installation	30
Drift	30
Starta	30
Förvara mat	30
Töm droppbrickan	30
Rengöring, vård och underhåll	31
Rengöra kondensatorn	31
Felsökning	31
Elektriska kablar	32
Tekniska specifikationer	32
Avfallshantering	32
Tillmötesgående	32

## DK Indholdsfortegnelse

Sikkerhedstips	33
Introduktion	33
Emballagens indhold	33
Installation	34
Drift	34
Tænd	34
Opbevaring af fødevarer	34
Tømning af drypbakken	34
Rengøring, pleje og vedligeholdelse	35
Rengøring af kondensator	35
Fejlfinding	35
El-kabler	36
Tekniske specifikationer	36
Bortskaffelse	36
Overensstemmelseserklæring	36

# **N** Innhold

Sikkerhetstips .....	37
Innledning .....	37
Pakkeinnhold .....	37
Installasjon .....	38
Bruk .....	38
Slå på .....	38
Lagring av mat .....	38
Tømme dryppebrettet .....	38
Rengjøring, ettersyn og vedlikehold .....	39
Rengjøring av kondensator .....	39
Feilsøking .....	39
Elektrisk tilkopling .....	40
Tekniske spesifikasjoner .....	40
Deponering .....	40
Samsvar .....	40

# **FIN** Sisällysluettelo

Turvallisuusvihjeitä .....	41
Johdanto .....	41
Pakkauksen sisältö .....	41
Asennus .....	42
Käyttö .....	42
Päällekytkeminen .....	42
Ruokatavaroiden säilytys .....	42
Valutusastian tyhjentäminen .....	42
Puhdistus, hoito & huolto .....	43
Jäähdyttimen puhdistus .....	43
Vianetsintä .....	43
Sähköjohdot .....	44
Tekniset tiedot .....	44
Hävitys .....	44
Vaatimustenmukaisuus .....	44

## Safety Tips

- Position on a flat, stable surface.
- A service agent/qualified technician should carry out installation and any repairs if required. Do not remove any components or service panels on this product.
- Consult Local and National Standards to comply with the following:
  - Health and Safety at Work Legislation
  - BS EN Codes of Practice
  - Fire Precautions
  - IEE Wiring Regulations
  - Building Regulations
- DO NOT use jet/pressure washers to clean the appliance.
- DO NOT use the appliance outside.
- DO NOT use this appliance to store medical supplies.
- DO NOT use electrical appliances inside the appliance (e.g. heaters, ice-cream makers etc.).
- DO NOT allow oil or fat to come into contact with the plastic components or door seal. Clean immediately if contact occurs.
- DO NOT store products on top of the appliance.
- Bottles that contain a high percentage of alcohol must be sealed and placed vertically in the refrigerator.
- Always carry, store and handle the appliance in a vertical position and move by holding the base of the appliance.
- Always switch off and disconnect the power supply to the unit before cleaning.
- Keep all packaging away from children. Dispose of the packaging in accordance with the regulations of local authorities.
- If the power cord is damaged, it must be replaced by a POLAR agent or a recommended qualified technician in order to avoid a hazard.

## Introduction

Please take a few moments to carefully read through this manual. Correct maintenance and operation of this machine will provide the best possible performance from your POLAR product.

## Pack Contents

The following is included:

- POLAR Display Chiller
- Shelves x3
- Instruction manual

POLAR prides itself on quality and service, ensuring that at the time of packaging the contents are supplied fully functional and free of damage.

Should you find any damage as a result of transit, please contact your POLAR dealer immediately.

## Installation

**Note:** If the appliance has been stored or moved in a non-vertical position, stand it in an upright position for approximately 12 hours before operation. If in doubt allow to stand.

1. Remove the appliance from the packaging. Make sure that all protective plastic film and coatings are thoroughly removed from all surfaces.
2. Maintain a distance of 20cm (7 inches) between the unit and walls or other objects for ventilation. Increase this distance if the obstacle is a heat source.

**Note:** Before using the appliance for the first time, clean the shelves and interior with soapy water.

## Operation

### Turn On

1. Connect the appliance to a mains power supply.
2. Set the temperature to the desired setting:  
7 - Cold (0°C) to 0 - Warm (10°C)
3. Turn the light switch On[I]/Off[O] as required.

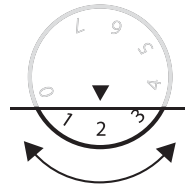

### Storing Food

To get the best results from your POLAR appliance, follow these instructions:

- Only store foodstuffs in the appliance when it has reached the correct operating temperature.
- Do not place uncovered hot food or liquid inside the appliance.
- Wrap or cover food where possible.
- Do not obstruct the fans inside the appliance.
- Avoid opening the doors for prolonged periods of time.

### Emptying the Drip Tray

1. Pull out the drip tray and empty.
2. Replace the drip tray.
3. Match the plugs on the cover to the cover holes and snap back into place.

**Note:** POLAR recommend the drip tray is emptied regularly.

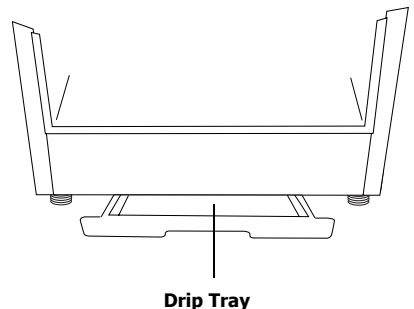

## Cleaning, Care & Maintenance

- Switch off and disconnect from the power supply before cleaning.
- Clean the interior of the appliance as often as possible.
- Do not use abrasive cleaning agents. These can leave harmful residues.
- Clean the door seal with water only.
- Always wipe dry after cleaning.
- Do not allow water used in cleaning to run through the drain hole into the evaporation pan.
- A POLAR agent or qualified technician must carry out repairs if required.

### Cleaning the Condenser

Periodically cleaning the condenser can extend the life of the appliance.

POLAR recommend that a POLAR agent or qualified technician clean the condenser.

## Troubleshooting

If your POLAR appliance develops a fault, please check the following table before making a call to the Helpline.

Fault	Probable Cause	Action
The appliance is not working	The unit is not switched on	Check the unit is plugged in correctly and switched on
	Plug and lead are damaged	Call POLAR agent or qualified Technician
	Fuse in the plug has blown	Replace the fuse
	Power supply	Check power supply
	Internal wiring fault	Call POLAR agent or qualified Technician
The appliance turns on, but the temperature is too high/low	Too much ice on the condenser	Defrost the appliance
	Condenser blocked with dust	Call POLAR agent or qualified Technician
	Doors are not shut properly	Check doors are shut and seals are not damaged
	Appliance is located near a heat source or air flow to the condenser is being interrupted	Move the refrigerator to a more suitable location
	Ambient temperature is too high	Increase ventilation or move appliance to a cooler position
	Unsuitable foodstuffs are being stored in the appliance	Remove any excessive hot foodstuffs or blockages to the fan
The appliance turns on, but the temperature is too high/low	Appliance is overloaded	Reduce the amount of food stored in the appliance
The appliance is leaking water	The appliance is not properly levelled	Adjust the screw feet to level the appliance (if applicable)
	The discharge outlet is blocked	Clear the discharge outlet
	Movement of water to the drain is obstructed	Clear the floor of the appliance (if applicable)
	The water container is damaged	Call POLAR agent or qualified Technician
The appliance is unusually loud	The frame has become loose	Check and tighten all nuts and screws
	The appliance has not been installed in a level or stable position	Check installation position and change if necessary



## Electrical Wiring

POLAR appliances are supplied with a 3 pin, moulded, BS1363 plug and lead, with a 3 amp fuse as standard.

The plug is to be connected to a suitable mains socket.

POLAR appliances are wired as follows:

- Live wire (coloured brown) to terminal marked L
- Neutral wire (coloured blue) to terminal marked N
- Earth wire (coloured green/yellow) to terminal marked E

All POLAR appliances must be earthed, using a dedicated earthing circuit.

If in doubt consult a qualified electrician.

Electrical isolation points must be kept clear of any obstructions. In the event of any emergency disconnection being required they must be readily accessible.

## Technical Specifications

Model	Voltage	Power	Current	Temperature Range	Capacity (litres)	Refrigerant	Dimensions H x W x D (mm)	Weight (kg)
CC661	230V 50Hz	90W	0.4A	0°C to 10°C	102	R134a 70g	860 x 470 x 490	28

## Disposal

EU regulations require refrigeration products to be disposed of by specialist companies who remove or recycle all gasses, metal and plastic components.

Consult your local waste collection authority regarding disposal of your appliance. Local authorities are not obliged to dispose of commercial refrigeration equipment but may be able to offer advice on how to dispose of the equipment locally.

Alternatively call the POLAR helpline for details of national disposal companies within the EU.

## Compliance

The WEEE logo on this product or its documentation indicates that the product must not be disposed of as household waste. To help prevent possible harm to human health and/or the environment, the product must be disposed of in an approved and environmentally safe recycling process. For further information on how to dispose of this product correctly, contact the product supplier, or the local authority responsible for waste disposal in your area.

POLAR parts have undergone strict product testing in order to comply with regulatory standards and specifications set by international, independent, and federal authorities.

POLAR products have been approved to carry the following symbol:



**All rights reserved. No part of these instructions may be produced or transmitted in any form or by any means, electronic, mechanical, photocopying, recording or otherwise, without the prior written permission of POLAR.**

**Every effort is made to ensure all details are correct at the time of going to press, however, POLAR reserve the right to change specifications without notice.**

## Veiligheidstips

- Plaatsen op een vlakke en stabiele ondergrond.
- De installatie en eventuele reparaties zijn door een servicetechnicus/vaktechnicus uit te voeren. Verwijder geen componenten of servicepanelen van dit product.
- Raadpleeg en volg de plaatselijke en nationale regelgeving op m.b.t. tot het volgende:
  - Wetgeving van gezondheid en veiligheid op de werkplaats
  - Werkregels
  - Brandpreventie
  - IEE bekabelingsnormen
  - Bouwverordeningen
- Dit product NIET reinigen met spuit-/drukreinigers.
- Dit product NIET gebruiken voor de berging van medische producten.
- In dit product GEEN elektrische apparaten gebruiken (zoals bijv. verwarmers, ijsmakers, etc.).
- Laat NIET toe dat olie of vet in contact komt met plastic componenten of deurafdichtingen. Onmiddellijk reinigen indien dit wel gebeurt.
- Uitsluitend geschikt voor gebruik binnenshuis.
- Flessen met een hoog alcoholpercentage moet goed worden gesloten en verticaal in de koelkast worden bewaard.
- Dit product altijd in een verticale positie vervoeren, opbergen en gebruiken. Het product aan de kastbasis vervoeren.
- Alvorens dit product te reinigen dient men altijd de stroomvoorziening uit te schakelen.
- Laat verpakkingsmateriaal niet binnen handbereik van kinderen. Verpakkingsmateriaal in overeenstemming met de regelgeving van de plaatselijke overheden als afval laten verwerken.
- Indien de stroomkabel beschadigd raakt, dient men deze door een POLAR technicus of een aanbevolen vaktechnicus te laten vervangen om gevaarlijke situaties te verhinderen.

## Inleiding

Neem de tijd en lees deze handleiding aandachtig door. Een correct gebruik en onderhoud van deze machine waarborgt de beste prestatie van uw POLAR product.

## Verpakkingsinhoud

De verpakking bevat het volgende:

- POLAR Gekoelde Vitrine
- Lades x 4
- Handleiding

POLAR is trots op de haar productkwaliteit en dienstverlening en controleer de inhoud van de verpakkingen, tijdens de verpakkingsfase, op functionaliteit en schade.

Mocht u product door transport zijn beschadigd, neem dan onmiddellijk contact op met uw POLAR dealer.

## Installatie

- i** **Opmerking: indien het apparaat niet in een rechtopstaande positie is opgeslagen of vervoerd, dient men het product 12 uur vóór gebruik in de rechtopstaande positie te plaatsen. Bij twijfel dient men het product in een rechtopstaande positie te plaatsen.**

1. Haal het product uit de verpakking. Zorg ervoor dat u de beschermingsfolie en -lagen van alle oppervlakken heeft verwijderd.
2. Voor een adequate ventilatie dient men een afstand van 20cm aan te houden tussen dit product of muren en andere objecten. Vergroot deze afstand indien het object een warmtebron is.

- i** **Opmerking: Voor het eerste gebruik van dit product dient u de lades en de binnenzijde met zeepwater te reinigen.**

## Bediening

### Inschakelen

1. Sluit het apparaat aan op de stroomvoorziening.
2. Zet de temperatuur op de gewenste instelling:  
7 - koud (0°C) tot 0 - warm (10°C)
3. Schakel de lichtschakelaar naar wens On [I] (aan) of Off [O] (uit).

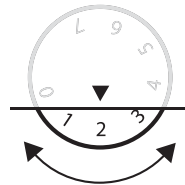

### Opslag van levensmiddelen

Volg de volgende aanwijzingen voor de beste resultaten met uw POLAR product:

- Bewaar uitsluitend levensmiddelen in het product wanneer het product de juiste gebruikstemperatuur heeft bereikt.
- Plaats geen open warme levensmiddelen of vloeistof in het product.
- Voedsel bedekken en inwickelen wanneer mogelijk.
- Niet de interne ventilatoren in het product blokkeren.
- Laat de deuren niet al te lang openstaan.

### De druppellade leegmaken

1. Trek de druppellade uit en leeg deze.
2. Plaats de druppellade opnieuw op zijn plaats.
3. Lijn de pluggen van de deksel op met de dekselgaten en klik de deksel op zijn plaats.

- i** **Opmerking: het regelmatig leegmaken van de druppellade wordt door POLAR aanbevolen.**

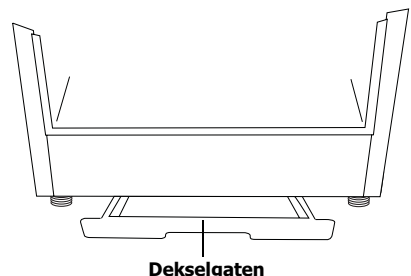

## Reiniging, zorg & onderhoud

- Alvorens het apparaat te reinigen dient men de stroomvoorziening uit te schakelen.
- Reinig zo vaak mogelijk de binnenkant van het product.
- Gebruik géén schurende reinigingsmiddelen. Dergelijke middelen kunnen schadelijke resten achterlaten.
- Reinig de deurafdichting uitsluitend met water.
- Na reiniging altijd droogmaken.
- Het voor reiniging gebruikte water mag niet door het afvoergat naar de verdampingspan stromen.
- Eventuele reparaties moeten door een POLAR technicus of een vaktechnicus worden uitgevoerd.

### Reiniging van de condensor

De periodieke reiniging van de condensor kan de technische levensduur van het product verlengen.

Het is de aanbeveling van POLAR om de reiniging van de condensor door een POLAR technicus of een vaktechnicus te laten uitvoeren.

## Oplossen van problemen

Indien er een storing van uw POLAR product optreedt, dient u de onderstaande tabel te raadplegen alvorens contact op te nemen met uw POLAR dealer of de Hulplijn te bellen.

Probleem	Mogelijke oorzaak	Handeling
Het apparaat werkt niet	Het apparaat staat uit	Controleer of de stroomkabel van het apparaat is aangesloten en of het apparaat is ingeschakeld
	Steker en kabel zijn beschadigd	Laat een POLAR technicus of een vaktechnicus komen
	De zekering in de steker is gesprongen	Vervang de zekering in de steker
	Stroomvoorziening	Controleer de stroomvoorziening
	Storing interne bedrading	Laat een POLAR technicus of een vaktechnicus komen
Het product staat aan maar de temperatuur is te hoog/laag	Teveel ijs in de condensor	Ontdooi het product
	Condensor wordt geblokkeerd door stof	Laat een POLAR technicus of een vaktechnicus komen
	Deuren niet goed gesloten	Controleer of de deuren goed dicht en of afdichtingen niet beschadigd zijn
Het product staat aan maar de temperatuur is te hoog/laag	Het product bevindt zich in de nabijheid van een warmtebron of de luchtstroom naar de condensor wordt onderbroken	Verplaats de koelkast naar een geschiktere locatie
	Omgevingstemperatuur is te hoog	Verbeter de ventilatie of verplaats het product naar een koelere locatie
	Ongeschikte levensmiddelen worden in het product bewaard	Verwijder alle overbodige warme levensmiddelen of deblokkeer de ventilator
	Het product wordt overbelast	Verminder de hoeveelheid opgeslagen voedsel in het product
Het product lekt water	Het product staat niet recht	Pas de verstelbare poten aan om het product te nivelleren (indien nodig)
Het product lekt water	De afvoeropening wordt geblokkeerd	Maak de afvoeropening vrij van obstakels
	De waterstroom naar de afvoer wordt geblokkeerd	Maak de vloer vrij van obstakels (indien nodig)
	De waterbak is beschadigd	Laat een POLAR technicus of een vaktechnicus komen
Het product maakt ongebruikelijk veel lawaai	Moer/schroef los	Alle moeren en schroeven controleren en aantrekken
	Het product is niet op een effen of stabiele ondergrond geplaatst	Installatielocatie controleren en indien nodig veranderen

## Elektrische bedrading

Men dient de steker op een geschikt stopcontact aan te sluiten.

De bedrading van dit apparaat is als volgt:

- Stroomkabel (bruin) naar de aansluitklem gemarkeerd met L
- Neutraalkabel (blauw) naar de aansluitklem gemarkeerd met N
- Aardkabel (groen/geel) naar de aansluitklem gemarkeerd met E

Dit apparaat moet worden geaard met behulp van een adequaat aardingscircuit.

Bij twijfels raadpleeg een vakkundige elektricien.

De elektrische isolatiepunten mogen niet worden geblokkeerd. In geval van een nooduitschakeling moeten de isolatiepunten direct toegankelijk zijn.

## Technische specificaties

Model	Voltage	Vermogen	Stroom	Temperatuurbereik	Inhoud (liters)	Koelmiddel	Afmetingen h x b x d mm	Gewicht (kg)
CC661	230V 50Hz	90W	0,4A	0°C tot 10°C	102	R134a 70g	860 x 470 x 490	28

## Afvalverwerking

De EU-richtlijnen vereisen dat koelproducten door gespecialiseerde bedrijven wordt verwerkt die gassen, metalen en plastic componenten verwijderen of recyclen.

Raadpleeg uw plaatselijke afvalverwerkingsbedrijf voor informatie over de afvalverwerking van uw apparaat. De plaatselijke overheden zijn niet verplicht om koelingsproducten van bedrijven als afval te verwerken maar kunnen uw informeren waar u het apparaat kunt afgeven.

U kunt ook de POLAR helplijn bellen voor informatie over landelijke afvalverwerkingsbedrijven in de EU.

## Productconformiteit

Het WEEE-logo op dit product of bijbehorende documentatie geeft aan dat het product niet onder huisvuil valt en als zodanig ook niet mag worden verwerkt. Ter preventie van mogelijke gevaren voor de gezondheid van personen en/of voor het milieu, dient men dit product in overeenstemming met het voorgeschreven en milieuvriendelijke recyclingproces als afval te verwerken. Raadpleeg uw productleverancier of uw plaatselijk afvalverwerkingsbedrijf voor meer informatie over de juiste afvalverwerking van dit product.



De onderdelen van POLAR producten hebben strenge producttesten ondergaan om te voldoen aan wettelijke regels en specificaties die door internationale, onafhankelijke en landelijke overheden worden voorgeschreven.

POLAR producten zijn goedgekeurd en voorzien van het volgende symbool:



**Alle rechten voorbehouden. Het is verboden om deze handleiding, hetzij volledig of gedeeltelijk, elektronisch of mechanisch te reproduceren, kopiëren, op opslagmedia op te slaan of op enigerlei wijze over te dragen, zonder voorafgaande goedkeuring van POLAR.**

**Wij hebben er alles aan gedaan om er zeker van te zijn dat op publicatiedatum van de handleiding alle details correct zijn, desondanks, behoudt POLAR het recht voor om specificaties zonder aankondiging te wijzigen.**

## Conseils de sécurité

- Conseils de sécurité.
- Placez l'appareil sur une surface plane, stable.
- L'installation et les éventuelles réparations doivent être confiées à un dépanneur / technicien qualifié. Ne retirez aucun composant ou cache de ce produit.
- Consultez les normes locales et nationales pour vous conformer aux :
  - lois sur l'hygiène et la sécurité au travail ;
  - codes de bonnes pratiques BS EN ;
  - précautions contre le risque d'incendie ;
  - réglementations sur les branchements électriques IEE ;
  - règlements sur la construction.
- NE PAS nettoyer cet appareil avec un nettoyeur à jet / à pression.
- NE PAS se servir de cet appareil pour stocker des médicaments.
- NE PAS utiliser d'appareils électriques à l'intérieur de l'appareil (ex. chauffages, sorbetières, etc.).
- NE PAS éclabousser les composants en plastique ou les joints de porte d'huile ou de matières grasses. En cas d'éclaboussure, nettoyez immédiatement la surface touchée.
- Cet appareil est réservé exclusivement à une utilisation à l'intérieur.
- Les bouteilles qui contiennent un haut pourcentage d'alcool doivent être bouchonnées et rangées à la verticale dans le réfrigérateur.
- Veillez à toujours transporter, stocker et manipuler l'appareil à la verticale et à le déplacer en tenant la base du châssis.
- N'oubliez jamais d'éteindre et de débrancher l'appareil avant de procéder à son nettoyage.
- Gardez les emballages hors de portée des enfants. Débarrassez-vous des emballages conformément aux règlements des autorités locales.
- Un cordon d'alimentation endommagé doit être remplacé par un agent POLAR ou un technicien qualifié recommandé, pour éviter tout danger.

## Introduction

Nous vous invitons à consacrer quelques instants à la lecture attentive de ce mode d'emploi. L'entretien et l'utilisation appropriés de cette machine vous permettront de tirer le meilleur de votre produit POLAR.

## Contenu de l'emballage

Les éléments suivants vous sont fournis de série :

- Présentoir réfrigéré POLAR
- étagères x3
- Mode d'emploi

POLAR attache une grande importance à la qualité et au service et veille à fournir des produits en parfait état opérationnel, parfaitement intacts au moment de l'emballage.

Nous vous prions de contacter votre revendeur POLAR immédiatement si vous constatez un dommage quelconque survenu pendant le transport du produit.

## Installation

- Remarque : dans les cas où l'appareil a été stocké ou déplacé autrement qu'à la verticale, placez-le en position debout pendant environ 12 heures avant de vous en servir. En cas de doute, laissez l'appareil se reposer.**

1. Sortez l'appareil de l'emballage. Veillez à bien retirer toute la pellicule et les revêtements de protection de toutes les surfaces.
2. Veillez à prévoir une distance de 20 cm entre l'appareil et les murs ou autres objets, pour laisser l'air circuler. Augmentez cette distance si l'obstacle est une source de chaleur.

- Remarque : Avant de mettre l'appareil en service pour la première fois, nettoyez les clayettes et l'intérieur de l'appareil à l'eau savonneuse.**

## Fonctionnement

### Mise en service

1. Branchez l'appareil à une prise d'alimentation secteur.
2. Réglez la température qui vous convient :  
7 - froid (0°C) à 0 - tiède (10°C)
3. Mettez l'interrupteur d'éclairage sur On (Marche) [I] ou Off (Arrêt) [O].

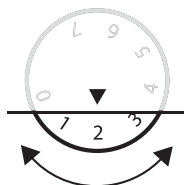

### Stockage des aliments

Suivez ces consignes pour profiter au mieux de votre appareil POLAR :

- Ne stockez des aliments dans l'appareil que lorsqu'il a atteint la bonne température de fonctionnement.
- Ne placez aucun aliment ou liquide chaud non couverts à l'intérieur de l'appareil.
- Autant que faire se peut, enveloppez ou couvrez les aliments.
- Veillez à ne pas obstruer les ventilateurs à l'intérieur de l'appareil.
- Evitez de laisser trop longtemps les portes ouvertes.

### Pour vider la cuvette de dégivrage

1. Tirez sur la cuvette de dégivrage pour la sortir et videz la.
2. Réintroduisez la cuvette de dégivrage.
3. Placez les obturateurs du couvercle dans les trous du couvercle et réinsérez le couvercle.

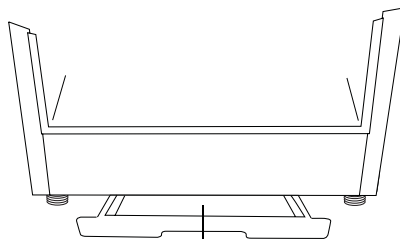

Trous du couvercle

- Remarque : POLAR vous recommande de vider régulièrement la cuvette de dégivrage.**

## Nettoyage, entretien et maintenance

- N'oubliez jamais d'éteindre et de débrancher l'appareil avant de procéder à son nettoyage.
- Nettoyez l'intérieur de l'appareil aussi souvent que possible.
- N'utilisez aucun produit de nettoyage abrasif. Ces produits peuvent laisser des résidus nocifs.
- Le joint de porte ne se nettoie qu'à l'eau.
- Veillez à le sécher en l'essuyant après nettoyage.
- Ne laissez pas l'eau de nettoyage s'écouler à travers l'orifice de vidange du bac d'évaporation.
- Toute réparation doit être confiée à un agent POLAR ou à un technicien qualifié.

### Nettoyage du condensateur

Nettoyer régulièrement le condensateur peut prolonger la durée de vie de l'appareil.

POLAR vous recommande de confier le nettoyage du condensateur à un agent POLAR ou à un technicien qualifié.

## Dépannage

En cas de dysfonctionnement de votre appareil POLAR, vérifiez les données du tableau ci-dessous avant d'appeler notre standard d'assistance ou votre revendeur POLAR.

Dysfonctionnement	Cause probable	Intervention
L'appareil ne fonctionne pas	L'appareil n'est pas allumé	Vérifier que l'appareil est bien branché et allumé
	La prise et le cordon sont endommagés	Appeler un agent POLAR ou un technicien qualifié
	Alimentation	Vérifier l'alimentation
	Problème de branchement interne	Appeler un agent POLAR ou un technicien qualifié
L'appareil s'allume, mais la température est trop haute / basse	Excès de glace sur le condensateur	Décongeler l'appareil
	Le condensateur est saturé de poussières	Appeler un agent POLAR ou un technicien qualifié
	Les portes sont mal fermées	Vérifier que les portes sont fermées et l'état des joints
	L'appareil est situé près d'une source de chaleur ou l'air ne circule pas librement vers le condensateur	Déplacer le réfrigérateur pour le placer à un endroit mieux adapté
L'appareil s'allume, mais la température est trop haute / basse	Température ambiante trop haute	Augmenter la ventilation ou placer l'appareil à un endroit plus frais
	Des aliments inadéquats sont stockés dans l'appareil	Retirer les aliments trop chauds ou les éventuelles obstructions au ventilateur
	L'appareil est surchargé	Réduire la quantité d'aliments stockés dans l'appareil
Fuite d'eau	L'appareil n'est pas de niveau	Régler les pieds à vis pour le mettre de niveau (le cas échéant)
	Évacuation bouchée	Déboucher l'évacuation
	Circuit de vidange bouché	Nettoyer le plancher de l'appareil (le cas échéant)
Fuite d'eau	Bac à eau endommagé	Appeler un agent POLAR ou un technicien qualifié
L'appareil fait beaucoup de bruit	Écrou / vis desserrés	Vérifier et resserrer les écrous et vis
	La surface sur laquelle l'appareil a été posé n'est pas de niveau ou l'appareil n'est pas stable	Vérifier la position d'installation et la changer si nécessaire



## Raccordement électrique

La prise doit être reliée à la prise secteur qui convient.

Cet appareil est câblé comme suit :

- Fil conducteur (brun) à la borne marquée L
- Fil neutre (bleu) à la borne marquée N
- Fil de terre (vert / jaune) à la borne marquée E

Cet appareil doit être raccordé à la terre, par le biais d'un circuit de mise à la terre dédié.

En cas de doute, consultez un électricien qualifié.

Les points d'isolation électrique doivent être libres de toute obstruction. En cas de débranchement requis en urgence, ils doivent être facilement accessibles.

## Spécifications techniques

Modèle	Tension	Puissance	Courant	Plage de température	Capacité (litres)	Réfrigérant	Dimensions h x l x p mm	Poids (kg)
CC661	230V 50Hz	90W	0,4A	0°C a 10°C	102	R134a 70g	860 x 470 x 490	28

## Mise au rebut

Les règlements de l'UE exigent que les produits munis de réfrigérants soient mis au rebut par des entreprises spécialisées, équipées pour extraire et recycler les composants à gaz, métalliques et en plastique.

Adressez-vous à votre autorité chargée de la collecte des déchets pour ce qui concerne la mise au rebut de votre appareil. Même si rien n'oblige les autorités locales à se charger de la mise au rebut du matériel de réfrigération commerciale, elles pourraient être en mesure de vous conseiller sur les moyens disponibles localement pour s'en débarrasser.

Vous pouvez aussi appeler le standard d'assistance POLAR, qui saura vous renseigner sur les entreprises de prise en charge nationales au sein de l'UE.

## Conformité

Le logo WEEE qui figure sur ce produit ou sa documentation indique qu'il ne doit pas être mis au rebut avec les ordures ménagères. Pour éviter qu'il ne présente un risque pour la santé humaine et / ou écologique, confiez la mise au rebut de ce produit à un site de recyclage agréé respectueux de l'environnement. Pour de plus amples détails sur la mise au rebut appropriée de ce produit, contactez le fournisseur du produit ou l'autorité responsable de l'enlèvement des ordures dans votre région.

Les pièces POLAR ont été soumises à des tests rigoureux pour pouvoir être déclarées conformes aux normes et spécifications réglementaires définies par les autorités internationales, indépendantes et fédérales.

Les produits POLAR ont été déclarés aptes à porter le symbole suivant :



**Tous droits réservés. La production ou transmission, partielles ou intégrales, sous quelque forme que ce soit ou par n'importe quel moyen, tant électronique que mécanique, sous forme de photocopie, d'enregistrement ou autre de ce mode d'emploi sont interdites sans l'autorisation préalablement accordée par POLAR.**

**Nous nous efforçons, par tous les moyens dont nous disposons, de faire en sorte que les détails contenus dans le présent mode d'emploi soient corrects en date d'impression. Toutefois, POLAR se réserve le droit de changer les spécifications de ses produits sans préavis.**

## Sicherheitshinweise

- Auf eine flache, stabile Fläche stellen.
- Alle erforderlichen Montage- und Reparaturarbeiten sollten von Wartungspersonal oder einem qualifizierten Techniker durchgeführt werden. Keine Bauteile oder Bedienflächen von diesem Produkt entfernen.
- Für folgende Normen und Vorschriften sind die lokalen und nationalen Normen heranzuziehen:
  - Arbeitsschutzvorschriften
  - BS EN Verhaltenspraktiken
  - Brandschutzvorschriften
  - IEE-Anschlussvorschriften
  - Bauvorschriften
- Das Gerät NICHT mit einem Strahl-/Hochdruckreiniger reinigen.
- Das Gerät NICHT zum Aufbewahren von medizinischen Produkten verwenden.
- NICHT auf den Schrank, die Schubladen oder Türen stellen.
- KEIN ÖL oder Fett mit den Kunststoffteilen oder der Türdichtung in Kontakt kommen lassen. Bei Kontakt sofort reinigen.
- Nur zum Gebrauch in Gebäuden.
- Flaschen mit Alkohol in hoher Konzentration müssen dicht verschlossen und aufrecht stehend im Kühlschrank aufbewahrt werden.
- Das Gerät stets aufrecht tragen, lagern und transportieren. Zum Transport den Schrank an der Unterseite anfassen.
- Vor Reinigungsarbeiten stets zunächst das Gerät abschalten und den Netzstecker ziehen.
- Verpackungsmaterial außerhalb der Reichweite von Kindern aufbewahren und gemäß den lokalen Vorschriften entsorgen.
- Aus Sicherheitsgründen muss ein beschädigtes Stromkabel von einem POLAR-Mitarbeiter oder empfohlenen qualifizierten Elektriker erneuert werden.

## Einführung

Bitte nehmen Sie sich einige Minuten Zeit und lesen Sie dieses Handbuch sorgfältig durch. Nur bei korrekter Wartung und vorschriftsgemäßem Betrieb kann Ihr POLAR-Produkt optimale Leistung erzielen.

## Lieferumfang

Folgende Teile befinden sich in der Verpackung:

- POLAR Display-Chiller
- 3 Ablagen x 3
- Bedienungsanleitung

POLAR ist stolz auf die hochwertige Qualität seiner Produkte und seinen erstklassigen Service. Wir stellen sicher, dass alle gelieferten Produkte zum Zeitpunkt der Verpackung voll funktionsfähig sind und sich in einwandfreiem Zustand befinden.

Sollten Sie Transportschäden feststellen, wenden Sie sich bitte unverzüglich an Ihren POLAR-Händler.

## Montage

- Hinweis:** Wenn das Gerät nicht aufrecht transportiert oder gelagert wurde, muss es vor Inbetriebnahme rund 12 Stunden aufrecht aufgestellt werden. Im Zweifelsfall lassen Sie es aufrecht stehen.

1. Gerät aus der Verpackung nehmen. Darauf achten, dass die gesamte Plastikfolie und alle Beschichtungen von sämtlichen Flächen entfernt wurden.
2. Zur Belüftung einen Abstand von 20 cm zwischen Gerät und Wänden oder anderen Objekten einhalten. Dieser Abstand muss größer sein, falls es sich bei dem Hindernis um eine Wärmequelle handelt.

- Hinweis:** Vor dem ersten Einsatz des Geräts die Ablagen und das Geräteinnere mit einer Seifenlauge reinigen.

## Betrieb

### Einschalten

1. Das Gerät an den Netzstrom anschließen.
2. Die gewünschte Temperatur einstellen:  
7 - Kalt (0°C) bis 0 - Warm (10°C)
3. Den Lichtschalter nach Bedarf ein- [I] oder ausschalten [O].

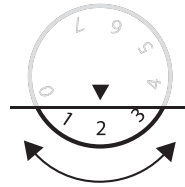

### Lagerung von Nahrungsmitteln

Sie erzielen die besten Ergebnisse mit Ihrem POLAR-Gerät, wenn Sie folgende Anweisungen beachten:

- Nahrungsmittel dürfen erst nach Erreichen der korrekten Betriebstemperatur im Gerät gelagert werden.
- Keine unbedeckten heißen Nahrungsmittel oder Flüssigkeiten in das Gerät legen oder stellen.
- Nahrungsmittel nach Möglichkeit einwickeln oder bedecken.
- Nicht die Lüfter im Gerät versperren.
- Türen nicht über längere Zeit geöffnet lassen.

### Entleeren der Auffangschale

1. Die Auffangschale herausziehen und entleeren.
2. Die Auffangschale wieder einsetzen.
3. Die Stopfen an der Abdeckung in die entsprechenden Öffnungen einführen und einrasten lassen.

- Hinweis:** POLAR empfiehlt das regelmäßige Entleeren der Auffangschale.

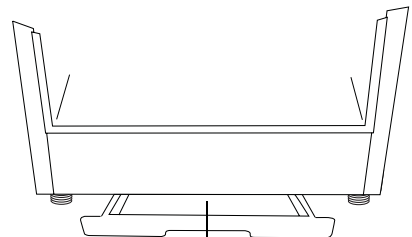

Öffnungen für die Abdeckung

## Reinigung, Pflege und Wartung

- Vor Reinigungsarbeiten stets zunächst das Gerät abschalten und den Netzstecker ziehen.
- Den Schrank möglichst häufig innen reinigen.
- Keine Scheuermittel verwenden, da diese schädliche Rückstände hinterlassen können.
- Die Türdichtung nur mit Wasser reinigen.
- Nach dem Reinigen stets mit einem Tuch trocknen.
- Zur Reinigung verwendetes Wasser darf nicht durch die Ablauföffnung in die Auffangschale gelangen.
- Erforderliche Reparaturen sollten von einem POLAR-Mitarbeiter oder einem qualifizierten Techniker ausgeführt werden.

### Reinigen des Kondensators

Regelmäßiges Reinigen des Kondensators kann die Lebensdauer des Geräts verlängern.

POLAR empfiehlt, den Kondensator von einem POLAR-Mitarbeiter oder qualifizierten Techniker reinigen zu lassen.

## Störungssuche

Bei einem Defekt Ihres POLAR-Geräts konsultieren Sie bitte zunächst folgende Tabelle, bevor Sie die Helpline oder Ihren POLAR-Händler anrufen.

Störung	Vermutliche Ursache	Lösung
Das Gerät funktioniert nicht	Das Gerät ist nicht eingeschaltet	Prüfen, ob der Netzstecker in die Steckdose gesteckt wurde und das Gerät eingeschaltet ist
	Stecker und Kabel sind beschädigt	POLAR-Mitarbeiter oder qualifizierten Techniker anrufen
	Sicherung im Stecker ist durchgebrannt	Neue Sicherung in den Stecker einsetzen
	Stromzufuhr	Netzstrom prüfen
	Interner Vernetzungsfehler	POLAR-Mitarbeiter oder qualifizierten Techniker anrufen
Das Gerät lässt sich einschalten, aber die Temperatur ist zu hoch/niedrig	Zu viel Eis auf dem Kondensator	Das Gerät abtauen
	Kondensator verstaubt	POLAR-Mitarbeiter oder qualifizierten Techniker anrufen
	Türen sind nicht richtig geschlossen	Prüfen, ob die Türen geschlossen und die Dichtungen intakt sind
Das Gerät lässt sich einschalten, aber die Temperatur ist zu hoch/niedrig	Gerät befindet sich in der Nähe einer Wärmequelle, oder der Luftstrom zum Kondensator ist unterbrochen	Den Kühlschrank an einem geeigneteren Ort aufstellen
	Umgebungstemperatur ist zu hoch	Belüftung intensivieren oder Gerät an einem kühleren Ort aufstellen
	Ungeeignete Nahrungs-mittel werden im Gerät aufbewahrt	Einige heiße Nahrungsmittel herausnehmen oder Produkte, die den Lüfter blockieren, entfernen
	Gerät ist überlastet	Weniger Nahrungsmittel im Gerät lagern
Aus dem Gerät läuft Wasser aus	Das Gerät steht nicht gerade	Die Schraubfüße so regulieren, dass das Gerät eben steht (sofern zutreffend)
Aus dem Gerät läuft Wasser aus	Der Ablauf ist verstopft	Den Ablauf säubern
	Wasser kann nicht ablaufen	Den Boden des Geräts von Fremdstoffen reinigen (sofern zutreffend)
	Der Wasserbehälter ist beschädigt	POLAR-Mitarbeiter oder qualifizierten Techniker anrufen
Das Gerät ist ungewöhnlich laut	Alle Muttern und Schrauben überprüfen und anziehen	Alle Muttern und Schrauben überprüfen und anziehen
	Das Gerät steht nicht eben oder stabil	Position überprüfen und bei Bedarf ändern

## Elektroanschlüsse

Der Stecker muss in eine geeignete Steckdose gesteckt werden.

Das Gerät ist wie folgt verdrahtet:

- Stromführender Leiter (braun) an Klemme L
- Neutralleiter (blau) an Klemme N
- Erdleiter (grün/gelb) an Klemme E

Das Gerät muss über eine spezielle Erdleitung geerdet werden.

Bei Fragen wenden Sie sich bitte an einen qualifizierten Elektriker.

Elektroisolierpunkte dürfen nicht blockiert werden. Bei einem Notstopp müssen diese Punkte jederzeit sofort zugänglich sein.

## Technische Spezifikationen

Modell	Spannung	Leistung	Stromstärke	Temperaturbereich	Füllmenge (Liter)	Kühlmittel	Abmessungen h x b x t mm	Gewicht (kg)
CC661	230V 50Hz	90W	0,4A	0°C bis 10°C	102	R134a 70g	860 x 470 x 490	28

## Entsorgung

Gemäß EU-Vorschriften müssen Kühlprodukte von Fachunternehmen entsorgt werden, die alle Gase, Metall- und Kunststoffbauteile entfernen oder recyceln.

Ihre Kommunalverwaltung kann Sie über die Entsorgung Ihres Geräts informieren. Kommunalbehörden sind nicht verpflichtet, gewerbliche Kühlgeräte zu entsorgen. Sie können Sie jedoch über lokale Annahmestellen informieren, die diese Geräte entsorgen.

Oder rufen Sie die POLAR-Helpline an. Wir verfügen über eine Liste nationaler Entsorger in den EU-Staaten.

## Konformität

Das WEEE-Logo an diesem Produkt oder in der Dokumentation weist darauf hin, dass das Produkt nicht mit dem normalen Hausmüll entsorgt werden darf. Um potenziellen Gesundheits- bzw. Umweltschäden vorzubeugen, muss das Produkt durch einen zugelassenen und umweltverträglichen Recyclingprozess entsorgt werden. Ausführliche Informationen zur korrekten Entsorgung dieses Produkts erhalten Sie von Ihrem Produktlieferanten oder der für die Müllentsorgung in Ihrer Region zuständige Behörde.



Alle POLAR-Produkte werden strengen Tests unterzogen, um die Einhaltung von Normen und Spezifikationen internationaler und nationaler Behörden und unabhängiger Organisationen zu gewährleisten.

POLAR-Produkte dürfen durch folgendes Symbol gekennzeichnet werden:



**Alle Rechte vorbehalten. Diese Anleitung darf ohne vorherige schriftliche Genehmigung von POLAR weder ganz noch teilweise in irgendeiner Form oder auf irgendeinem Wege - einschließlich elektronischer, mechanischer Verfahren, durch Fotokopieren, Aufnahme oder andere Verfahren - vervielfältigt oder übertragen werden.**

**Es werden alle Anstrengungen unternommen um sicherzustellen, dass alle Angaben bei der Drucklegung korrekt sind. POLAR behält sich jedoch das Recht vor, Spezifikationen ohne Vorankündigung zu ändern.**

## Suggerimenti per la sicurezza

- Posizionare il fabbricatore di ghiaccio su una superficie in piano e stabile.
- L'installazione e le eventuali riparazioni devono venire eseguite da un agente/tecnico qualificato. Non rimuovere i componenti o i pannelli di accesso dell'apparecchio.
- Verificare la conformità alle normative locali e nazionali di quanto segue:
  - Normativa antinfortunistica sul lavoro
  - Linee guida BS EN
  - Precauzioni antincendio
  - Normativa IEE sui circuiti elettrici
  - Norme di installazione
- NON utilizzare sistemi di lavaggio a getto o pressione per pulire l'apparecchio.
- NON utilizzare l'apparecchio per conservare presidi medico-sanitari.
- NON utilizzare apparecchiature elettriche all'interno dell'apparecchio (ad esempio, gelatiere, ecc.).
- NON mettere a contatto olio o grassi con i componenti in plastica o con la guarnizione dei portelli. Pulire immediatamente in caso di contatto.
- Per esclusivo uso in ambienti chiusi.
- Le bottiglie contenenti una elevata percentuale di alcool devono venire sigillate e posizionate verticalmente nel frigorifero.
- Trasportare, immagazzinare e movimentare l'apparecchio sempre in posizione verticale e spostarlo mantenendone la base.
- Spegnerne e disconnettere l'alimentazione dell'unità prima di pulirla.
- Tenere lontano l'imballaggio dalla portata dei bambini. Smaltire l'imballaggio in conformità alle normative locali.
- Se danneggiato, il cavo di alimentazione deve venire sostituito da un agente POLAR o da un tecnico qualificato al fine di prevenire eventuali rischi.

## Introduzione

Leggere con attenzione il presente manuale. La manutenzione e l'utilizzo corretti di questo apparecchio consentiranno di ottenere le massime prestazioni da questo prodotto POLAR.

## Contenuto dell'imballaggio

L'imballaggio contiene quanto segue:

- Vetrina refrigerata per vini POLAR
- Ripiani x 3
- Manuale di istruzioni

POLAR garantisce una qualità e un servizio impeccabili e assicura che al momento dell'imballaggio tutti i componenti forniti sono integralmente funzionanti e privi di difetti.

Nel caso siano rilevati danni risultanti dal trasporto del prodotto, rivolgersi immediatamente al rivenditore POLAR locale.

# Installazione

- i Nota: se l'apparecchio è stato immagazzinato o spostato in posizione non verticale, lasciarlo in posizione verticale per circa 12 ore prima di metterlo in funzione. In caso di dubbio, osservare comunque questa precauzione.**

1. Rimuovere l'apparecchio dall'imballaggio. Assicurarsi che la pellicola protettiva e rivestimenti in plastica siano interamente rimossi da tutte le superfici.
2. Osservare una distanza di 20 cm tra l'unità e le pareti o altri oggetti al fine di assicurare la necessaria ventilazione. Aumentare questa distanza se in prossimità di una sorgente di calore.

- i Nota: prima di utilizzare l'apparecchio per la prima volta, pulire i ripiani e l'interno dell'apparecchio con acqua saponata.**

# Funzionamento

## Accensione

1. Collegare l'apparecchio all'alimentazione di rete.
2. Regolare la temperatura sull'impostazione desiderata: 7 - Da fredda (0°C) a 0 - calda (10°C)
3. Accendere [I] o spegnere [O] l'interruttore della luce come richiesto..

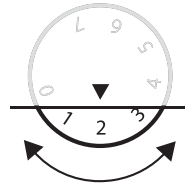

## Conservazione dei cibi

Per ottenere i migliori risultati dall'apparecchio POLAR, osservare le seguenti istruzioni:

- Conservare i cibi nell'apparecchio solo quando esso ha raggiunto la corretta temperatura di esercizio.
- Non conservare cibi o liquidi bollenti scoperti all'interno dell'apparecchio.
- Se possibile, avvolgere o coprire i cibi.
- Non ostruire le ventole all'interno dell'apparecchio.
- Evitare di aprire i portelli per periodi prolungati di tempo.

## Svuotamento della vaschetta di raccolta dell'acqua di sbrinamento

1. Rimuovere la copertura sul fondo dell'apparecchio.
2. Estrarre e svuotare la vaschetta di raccolta dell'acqua di sbrinamento.
3. Riposizionare la vaschetta.
4. Abbinare i tappi sulla copertura con i fori corrispondenti e fare scattare in posizione.

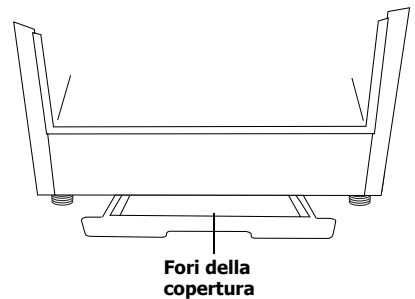

- i Nota: POLAR consiglia di svuotare regolarmente la vaschetta di raccolta dell'acqua di sbrinamento.**

## Pulizia e manutenzione

- Prima di eseguire la pulizia, spegnere e scollegare l'alimentazione.
- Pulire l'interno dell'apparecchio quanto più spesso possibile.
- Non utilizzare detergenti abrasivi in quanto possono lasciare residui nocivi.
- Pulire la guarnizione di tenuta dei portelli solo con acqua.
- Asciugare sempre dopo la pulizia.
- Non permettere che l'acqua utilizzata per la pulizia penetri attraverso il foro di scarico nella vasca di evaporazione.
- Le riparazioni devono venire eseguite da un tecnico qualificato o da un agente POLAR.

### Pulizia del condensatore

La pulizia periodica del condensatore consente di prolungare il ciclo di vita dell'apparecchio.

La pulizia del condensatore deve venire eseguita da un tecnico qualificato o da un agente POLAR.

## Risoluzione dei problemi

Se dovessero verificarsi guasti dell'apparecchio POLAR, controllare la tabella seguente prima di contattare la helpline telefonica o il rivenditore POLAR.

Guasto	Probabile causa	Azione
L'apparecchio non funziona	L'apparecchio non è acceso	Controllare che l'apparecchio sia correttamente collegato e acceso
	La presa e il cavo sono danneggiati	Rivolgersi a un tecnico qualificato o a un agente POLAR
	Il fusibile della presa è guasto	Sostituire il fusibile della presa
	Alimentazione	Controllare l'alimentazione
	Guasto dei circuiti interni	Rivolgersi a un tecnico qualificato o a un agente POLAR
L'apparecchi si accende ma la temperatura è troppo alta o troppo bassa	Quantità eccessiva di ghiaccio nel condensatore	Sbrinare l'apparecchio
	Il condensatore è bloccato dalla polvere	Rivolgersi a un tecnico qualificato o a un agente POLAR
	I portelli non sono chiusi in maniera appropriata	Controllare che i portelli siano chiusi e che le guarnizioni di tenuta non siano danneggiate
	L'apparecchio è posizionato in prossimità di una sorgente di calore oppure il flusso di aria al condensatore è interrotto	Spostare il frigorifero in una posizione più appropriata
L'apparecchi si accende ma la temperatura è troppo alta o troppo bassa	La temperatura ambientale è troppo alta	Aumentare la ventilazione oppure spostare l'apparecchio in una posizione più fresca
	Sono stati conservati nell'apparecchio cibi non appropriati	Rimuovere i cibi eccessivamente caldi o le ostruzioni della ventola
	L'apparecchio è sovraccarico	Ridurre la quantità dei cibi presenti nell'apparecchio
L'apparecchio perde acqua	L'apparecchio non è in posizione piana	Regolare i piedi al fine di mantenere in piano l'apparecchio (se pertinente)
	La bocca di scarico è bloccata	Pulire la bocca di scarico
	Il movimento dell'acqua verso lo scarico è ostruito	Pulire il pavimento dell'apparecchio (se pertinente)
	Il contenitore dell'acqua è danneggiato	Rivolgersi a un tecnico qualificato o a un agente POLAR
L'apparecchio presenta una rumorosità eccessiva	Dadi o viti allentati	Controllare e serrare tutti i dadi e le viti
	L'apparecchio non è stato installato in una posizione in piano o stabile	Controllare la posizione di installazione e modificarla se necessario



## Cablaggi elettrici

La spina deve venire collegata a una presa di rete appropriata.

L'apparecchio ha i seguenti cablaggi:

- Filo sotto tensione (colore marrone) a terminale L
- Filo del neutro (colore blu) a terminale N
- Filo di terra (colore verde/giallo) a terminale E

L'apparecchio deve avere un circuito dedicato di messa a terra.

In caso di dubbi, consultare un elettricista qualificato.

I punti di isolamento elettrico devono essere liberi da ostruzioni. In caso di emergenza, i punti devono essere facilmente raggiungibili qualora sia necessario scollegarli.

## Specifiche tecniche

Modello	Tensione	Alimentazio	Corrente	Intervallo di temperatura	Capacità (litri)	Refrigerante	Dimensioni h x l x p mm	Peso (kg)
CC661	230V 50Hz	90W	0,4A	0°C to 10°C	102	R134a 70g	860 x 470 x 490	28

## Smaltimento

Le normative UE prevedono che lo smaltimento dei prodotti di refrigerazione sia eseguito da aziende specializzate nella rimozione o nel riciclaggio di tutti i gas e dei componenti in metallo e plastica.

Rivolgersi all'ente locale incaricato per informazioni sullo smaltimento di questo apparecchio. Gli enti locali non hanno l'obbligo di procedere allo smaltimento di apparecchi di refrigerazione commerciali ma sono in grado di fornire suggerimenti sulla modalità di smaltimento di tali apparecchi.

In alternativa, chiamare la helpline telefonica di POLAR per ricevere informazioni dettagliate sulle aziende di smaltimento nella UE.

## Conformità

Il logo WEEE riportato su questo prodotto o sulla relativa documentazione indica che il prodotto non può essere smaltito come normale rifiuto domestico. Per evitare possibili danni alla salute e/o all'ambiente, il prodotto deve venire smaltito utilizzando una procedura di riciclaggio approvata e sicura per l'ambiente. Per ulteriori informazioni su come smaltire in maniera corretta questo prodotto, contattare il fornitore del prodotto o l'ente locale responsabile per lo smaltimento dei rifiuti.

I componenti POLAR sono stati sottoposti a un rigoroso collaudo ai fini della conformità agli standard e alle specifiche normative previste dalle autorità internazionali, indipendenti e federali.

I prodotti POLAR sono autorizzati a esporre il seguente simbolo:



**Tutti i diritti riservati. È vietata la riproduzione o la trasmissione in alcuna forma, elettronica, meccanica, mediante fotocopiatura o altro sistema di riproduzione, di qualsiasi parte delle presenti istruzioni senza la previa autorizzazione scritta di POLAR.**

**Le informazioni contenute sono corrette e accurate al momento della stampa, tuttavia POLAR si riserva il diritto di modificare le specifiche senza preavviso.**

## Consejos de Seguridad

- Colóquela sobre una superficie plana, estable.
- Un agente de servicio / técnico cualificado debería llevar a cabo la instalación y cualquier reparación si se precisa. No retire ningún componente ni panel de servicio de este producto.
- Consulte las Normas Locales y Nacionales correspondientes a lo siguiente:
  - Legislación de Seguridad e Higiene en el Trabajo
  - Códigos de Práctica BS EN
  - Precauciones contra Incendios
  - Normativos de Cableado de la IEE
  - Normativas de Construcción
- No utilice dispositivos de lavado de chorro / presión para limpiar el aparato.
- NO utilice este aparato para almacenar existencias médicas.
- NO utilice aparatos eléctricos en el interior del aparato (por ejemplo, calentadores, máquinas de hacer helados, etc.).
- NO deje que el aceite o la grasa entren en contacto con los componentes de plástico o la junta de la puerta. Limpie el aparato inmediatamente si se produce contacto.
- Sólo adecuado para uso en interiores.
- Las botellas que contienen un alto porcentaje de alcohol deben sellarse y colocarse verticalmente en el frigorífico.
- Siempre debe transportar, almacenar y manipular el aparato verticalmente y moverlo cogiéndolo de la base.
- Desconecte la máquina y desenchúfela del suministro eléctrico de la unidad siempre antes de llevar a cabo la limpieza.
- Mantenga el embalaje lejos del alcance de los niños. Deshágase del embalaje de acuerdo con las normativas de las autoridades locales.
- Si el cable eléctrico está dañado, debe ser reemplazado por un agente de POLAR o un técnico cualificado recomendado para evitar cualquier riesgo.

## Introducción

Tómese unos minutos para leer este manual. El correcto mantenimiento y manejo de esta máquina proporcionará el mejor funcionamiento posible de su producto POLAR.

## Contenido del Conjunto

Se incluye lo siguiente:

- Frigorífico exhibidor POLAR
- Estantes x 3
- Manual de instrucciones

POLAR se enorgullece de su calidad y servicio y asegura que en el momento del embalaje, el contenido se suministró con plena funcionalidad y sin ningún defecto.

Si encontrara algún daño resultante del transporte, póngase en contacto inmediatamente con su distribuidor POLAR.

## Instalación

- i** **Nota:** Si el aparato no se ha almacenado o transportado en posición vertical, déjelo en posición vertical durante aproximadamente 12 horas antes del funcionamiento. Si tiene alguna duda, deje el aparato en posición vertical.

1. Desembale el aparato. Asegúrese de que todos los revestimientos y las láminas de plástico de protección se hayan quitado totalmente de todas las superficies.
2. Mantenga una distancia de 20 cm (7 pulgadas) entre la unidad y las paredes u otros objetos para ventilación. Aumente la distancia si el obstáculo es una fuente de calor.

- i** **Nota:** antes de utilizar el aparato por primera vez, limpie los estantes y el interior con agua con jabón.

## Funcionamiento

### Activación

1. Conéctelo a la red eléctrica.
2. Ajuste la temperatura con el ajuste deseado:  
7 - Desde Frío (0°C) hasta 0 - Caliente (10°C).
3. Gire el conmutador de luz en On [I] u Off [O], según lo desee.

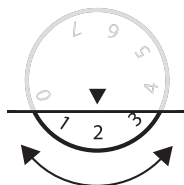

### Almacenamiento de comida

Para obtener los mejores resultados de su aparato POLAR, siga estas instrucciones:

- Guarde alimentos en el aparato sólo cuando haya alcanzado la temperatura de funcionamiento correcta.
- No ponga comida ni líquidos calientes sin cubrir en el interior del aparato.
- Envuelva o cubra la comida siempre que sea posible.
- No obstruya los ventiladores en el interior del aparato.
- Evite la apertura de las puertas durante períodos de tiempo prolongados.

### Vaciado de la bandeja de goteo

1. Tire hacia fuera de la bandeja de goteo y vacíela.
2. Vuelva a colocar la bandeja de goteo.
3. Encaje los salientes de la cubierta en los agujeros de la cubierta y vuelva a encajarla en su lugar.

- i** **Nota:** POLAR recomienda vaciar la bandeja de goteo regularmente.

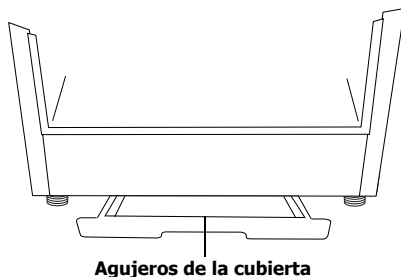

## Pulizia e manutenzione

- Desconecte la máquina y desenchúfela de la toma eléctrica antes de llevar a cabo la limpieza.
- Limpie el interior del aparato con la mayor frecuencia posible.
- No utilice productos de limpieza abrasivos. Estos pueden dejar residuos nocivos.
- Limpie la junta de la puerta sólo con agua.
- Seque bien el aparato después de limpiarlo.
- No permita que el agua utilizada en la limpieza pase por el agujero de desagüe hacia el recipiente de evaporación.
- Un técnico cualificado o un agente de POLAR debe llevar a cabo las reparaciones en caso de precisarse.

### Limpieza del condensador

La limpieza periódica del condensador puede ampliar la duración del aparato.

POLAR recomienda que un técnico cualificado o un agente de POLAR limpie el condensador.

## Resolución de problemas

Si su aparato POLAR falla, por favor compruebe la tabla siguiente antes de llamar a la línea de asistencia o a su distribuidor POLAR.

Fallo	Causa probable	Acción
El aparato no funciona	El aparato no está conectado	Compruebe que el aparato esté enchufado correctamente y conectado
	El enchufe y el cable están dañados	Llame a un técnico cualificado o a un agente de POLAR
	El fusible del enchufe se ha fundido	Cambie el fusible del enchufe
	Suministro eléctrico	Compruebe el suministro eléctrico
	Fallo del cableado interno	Llame a un técnico cualificado o a un agente de POLAR
El aparato se activa, pero la temperatura es demasiado alta / baja	Demasiado hielo en el condensador	Descongele el aparato
	Condensador bloqueado con polvo	Llame a un técnico cualificado o a un agente de POLAR
	Las puertas no están bien cerradas	Compruebe que las puertas estén cerradas y las juntas no estén dañadas
	El aparato se encuentra cerca de una fuente de calor o el caudal de aire hacia el condensador está siendo interrumpido	Traslade el frigorífico a un lugar más adecuado
El aparato se activa, pero la temperatura es demasiado alta / baja	La temperatura ambiente es demasiado alta	Aumente la ventilación o traslade el aparato a un lugar más fresco
	Se guardan alimentos no adecuados en el aparato	Retire cualquier exceso de alimentos calientes u obstrucciones del ventilador
	El aparato está sobrecargado	Reduzca la cantidad de alimentos guardados en el aparato
Hay fugas de agua en el aparato	El aparato no está bien nivelado	Ajuste las patas enroscadas para nivelar el aparato (si es aplicable)
	La salida de descarga está bloqueada	Limpie la salida de descarga
	El movimiento del agua hacia el desagüe está obstruido	Limpie la base del aparato (si es aplicable)
	El contenedor de agua está dañado	Llame a un técnico cualificado o a un agente de POLAR
El aparato es inusualmente ruidoso	Tuerca / tornillo flojo	Compruebe y apriete todos los tornillos y las tuercas
	El aparato no se ha instalado en una posición estable o nivelada	Compruebe la posición de la instalación y cámbiela si es necesario

## Cableado Eléctrico

El enchufe tiene que conectarse a una toma eléctrica adecuada.

Este aparato está conectado de la forma siguiente:

- Cable cargado (de color marrón) al terminal marcado como L
- Cable neutro (de color azul) al terminal marcado como N
- Cable de tierra (de color verde / amarillo) al terminal marcado como E

El aparato debe estar conectado a tierra, utilizando un circuito de conexión a tierra especializado.

Si tiene alguna duda, consulte a un electricista cualificado.

Los puntos de aislamiento eléctrico deben mantenerse libres de cualquier obstrucción. En caso de precisarse una desconexión de emergencia, deben estar disponibles de forma inmediata.

## Especificaciones Técnicas

Modelo	Tensión	Potencia	Corriente	Margen de Temperaturas	Capacidad (litros)	Refrigerante	Dimensiones a x x x p mm	Peso (kg)
CC661	230V 50Hz	90W	0,4A	De 0°C a 10°C	102	R134a 70g	860 x 470 x 490	28

## Desecho

Las normativas de la UE requieren que los productos de refrigeración sean desechados por compañías especializadas que extraigan o reciclen todos los gases, componentes metálicos y de plástico.

Consulte a su autoridad local de recogida de residuos a la hora de desechar su aparato. Las autoridades locales no están obligadas a eliminar los equipos de refrigeración comerciales pero pueden ofrecer consejo sobre cómo desechar los equipos localmente.

Otra opción es llamar a la línea de asistencia de POLAR para pedir información sobre las compañías nacionales de desechos de la UE.

## Cumplimiento

El logotipo WEEE en este producto o su documentación indica que no debe eliminarse como un residuo doméstico. Para ayudar a prevenir posibles daños a la salud humana y/o el medio ambiente, el producto debe eliminarse en un proceso de reciclaje aprobado y medioambientalmente seguro. Para obtener más información sobre cómo eliminar correctamente este producto, póngase en contacto con el proveedor del mismo o la autoridad local responsable de la eliminación de residuos en su zona.

Las piezas POLAR han pasado estrictas pruebas de productos para cumplir las especificaciones y normas reguladoras establecidas por las autoridades internacionales, independientes y federales.

Los productos POLAR han sido autorizados para llevar el símbolo siguiente:



**Reservados todos los derechos. Puede estar prohibida la reproducción o transmisión en cualquier forma o por cualquier medio electrónico, mecánico, de fotocopiado, registro o de otro tipo, de cualquier parte de estas instrucciones sin la autorización previa y por escrito de POLAR.**

**Se ha hecho todo lo posible para garantizar que todos los datos son correctos en el momento de su publicación; sin embargo, POLAR se reserva el derecho a modificar las especificaciones sin que medie notificación previa.**

## Conselhos de segurança

- Colocar numa superfície plana e estável.
- Um agente de serviço/técnico qualificado deverá efectuar a instalação e quaisquer reparações, caso necessário. Não retirar qualquer componente ou painéis de serviço deste produto.
- Consultar e cumprir os regulamentos locais e nacionais no que diz respeito à:
  - Legislação de saúde e segurança no local de trabalho
  - Códigos de trabalho
  - Prevenção de incêndios
  - Normas para sistemas eléctricos IEE
  - Código de construção
- NÃO utilizar máquinas de limpeza a pressão/jacto para limpar o produto.
- NÃO utilize este produto para armazenar acessórios médicos.
- NÃO utilizar aparelhos eléctricos no interior deste produto (como por exemplo máquinas de fazer gelados, etc.).
- NÃO permitir o contacto de óleo ou gordura com componentes de plástico ou guarnições das portas. Limpar imediatamente se tal acontecer.
- Apenas adequado para uso dentro de casa ou estabelecimentos.
- Fechar garrafas com uma elevada percentagem de álcool e colocá-las verticalmente no frigorífico.
- Este produto deve ser transportado, armazenado e manuseado em posição vertical. Transporte segurando o produto pela base.
- Deve-se sempre desligar o aparelho e retirar a ficha da tomada antes de fazer a limpeza.
- Mantenha o material da embalagem fora do alcance de crianças. O material da embalagem é para ser deitado fora respeitando as regras das autoridades locais.
- A fim de evitar situações perigosas, a substituição dos cabos de alimentação danificados deve ser feita por um agente POLAR ou um técnico qualificado recomendado.

## Introdução

Por favor utilize o tempo necessário para ler atentamente este manual. Uma manutenção e utilização correcta deste aparelho permitem a melhor capacidade de funcionamento do seu produto POLAR.

## Conteúdo da embalagem

A embalagem inclui o seguinte:

- Frigorífico expositor vertical
- Prateleiras x 3
- Manual de instruções

A POLAR orgulha-se pelo serviço e a qualidade dos seus produtos e portanto verifica, durante a fase de embalagem, o estado funcional e o bom estado do conteúdo fornecido.

Quando confrontado com quaisquer danos provocados durante o transporte, contacte imediatamente o seu fornecedor POLAR.

## Instalação

- i** **Nota: se o aparelho foi armazenado ou transportado numa posição não igual à posição de instalação, deve-se, antes de utilizar o mesmo, colocar o produto durante 12 horas na posição de instalação. Em caso de dúvida deve cumprir a instrução anterior.**

1. Retire o produto da embalagem. Verifique se retirou todas as tiras e camadas de protecção das superfícies do produto.
2. Para a ventilação adequada deve-se manter uma distância de 20cm entre o produto e as paredes ou outros objectos. Aumente esta distância se o objecto vizinho for uma fonte de calor.

- i** **Nota: Antes de utilizar o produto pela primeira vez deve limpar as prateleiras e o interior com água de sabão.**

## Funcionamento

### Ligar

1. Ligue o aparelho à fonte de alimentação.
2. Coloque a temperatura na selecção desejada:  
7 - frio (0°C) a 0 - quente (10°C)
3. Ligue [I] ou desligue [O] o interruptor da iluminação, conforme necessário.

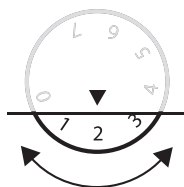

### Armazenamento de produtos alimentares

Siga as seguintes instruções para obter os melhores resultados do seu produto POLAR:

- Deve-se apenas guardar alimentos no produto quando este tiver atingido a temperatura de funcionamento correcta.
- Não coloque comida quente ou líquidos destapados no produto.
- Quando possível tape ou embrulhe a comida.
- Não bloquear os ventiladores no interior do produto.
- Evite deixar as portas abertas durante muito tempo.

### Esvaziar o tabuleiro de água

1. Retire e esvazie o tabuleiro de água.
2. Coloque novamente o tabuleiro de água no lugar.
3. Alinhe as buchas da tampa com os orifícios da tampa e coloque a tampa no seu lugar.

- i** **Nota: esvaziar com regularidade o tabuleiro de água é uma recomendação da POLAR.**

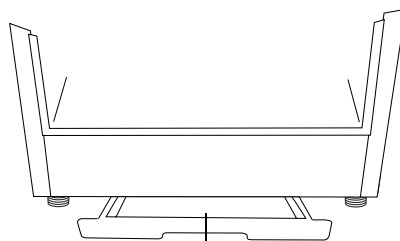

Orifícios da tampa

## Limpeza, cuidados & manutenção

- Deve-se desligar o aparelho e retirar a ficha da tomada antes de fazer a limpeza.
- Limpe o interior do produto com a máxima frequência possível.
- Não utilizar produtos de limpeza abrasivos. Estes podem deixar resíduos prejudiciais.
- Limpe as guarnições da porta apenas com água.
- Secar totalmente depois da limpeza.
- Não permitir que água utilizada para a limpeza entre na panela de evaporação através da abertura de drenagem.
- Um agente da POLAR ou técnico qualificado deverá efectuar quaisquer reparações, caso necessário.

### Limpar o condensador

A limpeza com regularidade do condensador pode alargar a vida técnica do produto.

A POLAR recomenda que a limpeza do condensador seja efectuada por um agente POLAR ou técnico qualificado.

## Resolução de problemas

Se o seu produto POLAR apresentar uma falha, consulte a seguinte tabela antes de telefonar à linha de apoio ou ao seu agente POLAR.

Problema	Causa provável	A fazer
O aparelho não funciona	O aparelho não está ligado	Verifique a ligação correcta dos cabos e ligue o aparelho
	A ficha e o cabo estão danificados	Chame o agente da POLAR ou um técnico qualificado
	O fusível da ficha disparou	Substitua o fusível da ficha
	Fonte de alimentação	Verifique a fonte de alimentação
	Erro na cablagem interna	Chame o agente da POLAR ou um técnico qualificado
O produto liga mas a temperatura é demasiado alta ou baixa	Há muito gelo no condensador	Descongele o produto
O produto liga mas a temperatura é demasiado alta ou baixa	O condensador está bloqueado por pó	Chame o agente da POLAR ou um técnico qualificado
	As portas não estão totalmente fechadas	Verifique se as portas estão bem fechadas e se as guarnições estão danificadas
O produto liga mas a temperatura é demasiado alta ou baixa	O produto está perto de uma fonte de calor ou o fluxo de ar em direcção do condensador é interrompido	Desloque o frigorífico para um lugar mais adequado
	A temperatura ambiente é demasiado alta	Aumente a ventilação ou desloque o produto para uma posição mais fresca
	Está a guardar alimentos não adequados no produto	Retire quaisquer alimentos quentes ou alimentos que bloqueiem o ventilador
	O produto está sobrecarregado	Reduz a quantidade de alimentos armazenada no produto
Está a verter água do produto	O produto não está bem nivelado	Ajuste os pés reguláveis para nivelar o produto (caso necessário)
	A saída de descarga está bloqueada	Limpe a saída da descarga
	O movimento de água para a descarga está bloqueado	Limpe o chão do produto (caso aplicável)
	O recipiente de água está danificado	Chame o agente da POLAR ou um técnico qualificado
O produto produz mais ruídos do que o normal	Desaperte a porca/parafuso	Verifique e aperte todos os parafusos e porcas
	O produto não foi instalado numa superfície nivelada ou estável	Verifique a posição da instalação e, caso necessário, desloque o produto



## Cablagem eléctrica

Deve-se utilizar tomadas adequadas para ligar a ficha do aparelho.

O esquema de electricidade deste aparelho é o seguinte:

- Cabo eléctrico (castanho) para o terminal marcado L
- Cabo neutro (azul) para o terminal marcado N
- Cabo terra (verde/amarelo) para o terminal marcado com E

Este aparelho tem que estar ligado à terra através de um circuito de terra.

Consulte um electricista qualificado em caso de dúvidas.

Os pontos eléctricos isolados devem ficar limpos de qualquer obstrução. Estes pontos têm que ser imediatamente acessíveis caso seja necessário desligar a electricidade.

## Especificações técnicas

Model	Voltagem	Alimentação	Corrente	Amplitude de temperatura	Capacidade (litros)	Líquido de refrigeração	Dimensões a x l x p mm	Peso (kg)
CC661	230V 50Hz	90W	0,4A	0°C to 10°C	102	R134a 70g	860 x 470 x 490	28

## Tratamento de lixo e resíduos

Os regulamentos da UE exigem a entrega de produtos de refrigeração a empresas especializadas em remover ou reciclar todos os gases, metais e componentes de plástico.

Consulte a autoridade responsável pelo tratamento de lixo sobre a recolha do seu aparelho. As autoridades locais não são responsáveis pela recolha de equipamento comercial de refrigeração, no entanto, podem informá-lo quanto a recolha local do seu equipamento.

Ou então, contacte a linha de apoio da POLAR para obter informações sobre as empresas nacionais de tratamento de lixo na UE.

## Conformidade

O logótipo WEEE neste produto ou a sua documentação indicam que o produto não deve ser tratado como lixo doméstico. Para ajudar a prevenir possíveis danos para a saúde humana e/ou ambiente, o produto deve ser eliminado de acordo com um processo de reciclagem aprovado e seguro para o ambiente. Para mais informação sobre como eliminar este produto correctamente, contacte o fornecedor do mesmo ou as autoridades locais responsáveis pela eliminação de desperdícios na sua área.

As componentes POLAR foram submetidas a testes rigorosos a fim de cumprirem as normas e especificações legais determinadas pelas autoridades internacionais, independentes e nacionais.

Os produtos POLAR foram aprovados e trazem o seguinte símbolo:



**Todos os direitos reservados. É proibida a reprodução electrónica ou mecânica, ou por qualquer outro meio copiar, guardar em meios digitais ou transmitir a terceiros estas instruções, seja parcialmente ou na sua totalidade, sem a autorização prévia de POLAR.**

**Nós nos esforçamos para que no dia de publicação deste manual todos os pormenores sejam correctos, no entanto, a POLAR tem o direito de alterar as especificações sem aviso prévio.**

## Säkerhetsråd

- Placera på en plan stabil yta.
- Ett serviceombud/kvalificerad tekniker skall utföra installation och reparationer om så krävs. Avlägsna inte några komponenter eller servicepanler på produkten.
- Konsultera lokala och nationella normer för att efterleva följande:
  - Lagstiftning om hälsa och säkerhet i arbetet
  - BS EN Tillämpningsregler
  - Brandförebyggande åtgärder
  - IEE Regler för kabeldragning
  - Byggregler
- Använd INTE högtryckstvättar för att rengöra apparaten.
- Använd INTE denna apparat för att förvara mediciner.
- Använd INTE elektriska apparater inuti apparaten (t.ex. värmeapparater, glassmaskiner, etc.)
- Stå eller luta dig INTE på/mot basen, lådorna eller dörrarna.
- Låt INTE olja eller fett komma i kontakt med plastkomponenterna eller dörrtätning. Rengör omedelbart om detta inträffar.
- Endast lämpad för bruk inomhus.
- Flaskor som innehåller ett högt procentantal alkohol måste förseglas och placeras vertikalt i kylskåpet.
- Bär, förvara och hantera alltid apparaten i vertikal position och flytta genom att hålla i apparatens bas.
- Stäng alltid av och koppla från strömförsörjningen till enheten innan rengöring.
- Håll allt förpackningsmaterial åtskilt från barn. Kassera förpackningsmaterialet i enlighet med lokala myndigheters regleringar.
- Om elsladden är skadad måste den bytas ut av en POLAR-representant eller en rekommenderad kvalificerad tekniker för att undvika risker.

## Inledning

Ta några minuter för att noggrant läsa igenom denna manual. Korrekt underhåll och drift av maskinen kommer att göra att din POLAR-produkt ger bästa möjliga prestanda.

## Förpackningsinnehåll

Följande medföljer:

- POLAR kyld skyltdisk
- Hyllor x 3
- Bruksanvisning

POLAR är stolta över den kvalitet och service vi erbjuder, och försäkrar att då innehållet packades ner var det helt funktionsdugligt och utan skada.

Kontakta omedelbart din POLAR-återförsäljare om du hittar någon skada som uppkommit vid leverans.

## Installation

- i** **Obs! Låt enheten stå upprätt under ungefär 12 timmar innan drift om den inte har förvarats eller transporterats i upprätt position. Om du är osäker, låt den stå upprätt.**

1. Ta ut apparaten från förpackningen. Se till att all skyddande plastfilm och belägg noggrant tagits bort från alla ytor.
2. Bevara ett avstånd på 20 cm mellan enhet och vägg eller andra föremål för ventilation. Öka avståndet om föremålet är en värmekälla.

- i** **Obs! Rengör hyllor och insida med tvålatten innan du använder enheten för första gången.**

## Drift

### Starta

1. Anslut apparaten till ett eluttag.
2. Ställ in temperaturen till önskad inställning:  
7 - Kall (0°C) till 0 - Varm (10°C)
3. Slå på [I] eller av [O] belysningsströmställaren efter behov.

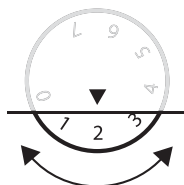

### Förvara mat

Följ dess instruktioner för att få bästa resultat från din POLAR-apparat:

- Förvara endast livsmedel i apparaten när den har uppnått korrekt driftstemperatur.
- Placera inte otäckt varm mat eller vätska inuti apparaten.
- Vira in eller täck om möjligt alltid maten.
- Hindra inte fläktarna inuti apparaten.
- Undvik att hålla dörrarna öppna under längre tidsperioder.

### Töm droppbrickan

1. Dra ut droppbrickan och töm den.
2. Sätt tillbaka droppbrickan.
3. Anpassa pluggen på locket med hålen för locket och tryck tillbaka på plats.

- i** **Obs! POLAR rekommenderar att droppbrickan toms regelbundet.**

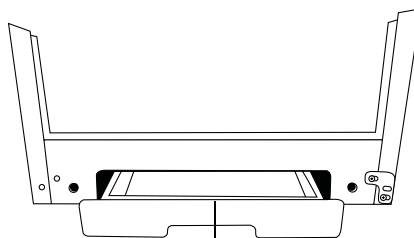

Lockhål

## Rengöring, vård och underhåll

- Stäng av och koppla från eltillförseln innan rengöring.
- Rengör apparatens inre så ofta som möjligt.
- Använd inte slipande rengöringsmedel. De kan lämna skadliga rester.
- Rengör dörrtätningen med enbart vatten.
- Torka alltid torrt efter rengöring.
- Låt inte vatten som använts vid rengöring gå igenom dräneringshålet in i avdunstningsspannan.
- En POLAR-representant eller kvalificerad tekniker måste utföra reparationer om så krävs.

### Rengöra kondensatorn

Att periodvis rengöra kondensatorn kan förlänga apparatens livslängd.

POLAR rekommenderar att en POLAR-representant eller kvalificerad tekniker rengör kondensatorn.

## Felsökning

Om din POLAR-apparat påvisar något fel, kontrollera först tabellen innan du ringer till hjälplinjen eller din POLAR-återförsäljare.

Fel	Möjlig orsak	Åtgärd
Apparaten fungerar inte	Apparaten är inte påslagen	Kontrollera att apparaten är korrekt ansluten och påslagen
	Kontakt och ledning är skadade	Ring POLAR-representant eller kvalificerad tekniker
	Säkring i kontakten har gått	Byt ut säkringen
	Strömtillförsel	Kontrollera strömtillförseln
Apparaten sätts på men temperaturen är för hög/låg	Internt dragningsfel	Ring POLAR-representant eller kvalificerad tekniker
	För mycket is på kondensatorn	Avfrosta apparaten
	Kondensatorn är blockerad med damm	Ring POLAR-representant eller kvalificerad tekniker
Apparaten sätts på men temperaturen är för hög/låg	Dörrarna är inte korrekt stängda	Kontrollera att dörrarna är stängda och tätningen inte är skadad
	Apparaten är placerad nära en värmekälla eller luftflödet till kondensatorn avbryts	Flytta kylskåpet till en lämpligare plats
	Den omgivande temperaturen är för hög	Öka ventilationen eller flytta apparaten till en kallare plats
	Olämpliga livsmedel förvaras i apparaten	Ta bort för stora mängder varm mat eller blockeringar av fläkten
Apparaten läcker vatten	Apparaten är överbelastad	Minska mängden mat som förvaras i apparaten
	Apparaten står inte jämnt	Justera skruvfötterna för att nivellera apparaten (om tillämpligt)
	Utmatningen är blockerad	Rengör avloppet
	Vattnets väg till dränetaget är förhindrad	Rengör apparatens golv (om tillämpligt)
Apparaten låter ovanligt högt	Vattenbehållaren är skadad	Ring POLAR-representant eller kvalificerad tekniker
	Lös mutter/skruv	Kontrollera och dra åt alla muttrar och skruvar
	Apparaten har inte installerats på en jämn eller stabil plats	Kontrollera installationsposition och ändra om nödvändigt

## Elektriska kablar

Kontakten måste vara ansluten till ett lämpligt eluttag.

Denna apparat har följande kablar:

- Elektrisk kabel (brun) till uttag markerat L
- Neutral kabel (blå) till uttag markerat N
- Jordkabel (grön/gul) till uttag markerat E

Denna apparat måste vara jordad, och bruka en dedikerad jordad krets.

Vid tveksamheter rådfråga en kvalificerad elektriker.

Elektriska isoleringspunkter måste hållas fria från hinder. I händelse av urkoppling vid nödfall krävs, måste de vara lättåtkomliga.

## Tekniska specifikationer

Modell	Spänning	Kraft	Ström	Temperaturområde	Kapacitet (liter)	Kylmedel	Mått h x b x d (mm)	Vikt (kg)
CC661	230V 50Hz	90W	0,4A	0°C till 10°C	102	R134a 70g	860 x 470 x 490	28

## Avfallshantering

EU-regleringar kräver att kylapparater hanteras av specialistföretag som avlägsnar eller återvinner alla faser, metaller och plastkomponenter.

Konsultera lokala myndighet för avfallshantering angående bortskaflande av din apparat. Lokala myndigheter har ingen skyldighet att bortskafla kommersiella kylapparater men kan ge råda om hur du bortskaflar produkten lokalt.

Du kan också ringa POLAR:s hjälplinje för information om nationella företag för avfallshantering i EU.

## Tillmötesgående

WEEE-logotypen på den här produkten eller i dokumentationen anger att produkten inte får kastas med vanliga hushållssopor. För att förhindra hälso- och/eller miljöskador måste produkten lämnas in på en godkänd samlingsplats för miljösäker återvinning. Kontakta leverantören eller de lokala myndigheterna som ansvarar för sophantering om du vill ha mer information om hur produkten ska kastas.

POLAR-delarna har genomgått strikt produkttestning för att tillmötesgå reglerande normer och specifikationer utsatta av internationella, oberoende och statliga myndigheter.

POLAR-produkterna har godkänts för att bära följande symbol:



**Alla rättigheter reserverade. Ingen del av dessa instruktioner får framställas eller överföras i någon form eller på något sätt, elektroniskt, mekaniskt, fotokopieras, spelas in eller på annat sätt, utan tidigare skriftligt tillstånd från POLAR.**

**Vi gör allt vi kan för att försäkra att alla detaljer är korrekta då informationen trycks, men, POLAR förbehåller sig rätten att ändra specifikationerna utan tidigare meddelande.**

## Sikkerhedstips

- Anbring apparatet på en jævn, stabil overflade.
- Installation og reparation skal udføres af en serviceagent/kvalificeret tekniker, hvis det bliver nødvendigt. Fjern ikke komponenter eller servicepaneler på dette produkt.
- Check de lokale og nationale standarder for at imødekomme det følgende:
  - Sikkerhed og sundhed på arbejdspladsen
  - BS EN Regler for god praksis
  - Brandforholdsregler
  - IEE Strømkabelregulativer
  - Bygningsvedtægter
- Brug IKKE højtryksrensere til at rengøre apparatet.
- Brug IKKE dette apparat til opbevaring af medicinalvarer.
- Brug IKKE elektriske apparater inden i apparatet (f.eks. varmeapparater, ismaskiner, osv.).
- Du må IKKE stå eller støtte på soklen, skufferne eller lågerne.
- Lad IKKE olie eller fedtstof komme i kontakt med plastikkomponenterne eller lågeforsøglingen. Rens øjeblikkeligt, hvis der opstår kontakt.
- Kun egnet til indendørs brug.
- Flasker, der indeholder en høj alkoholprocent skal forsegles og anbringes lodret i køleskabet.
- Transporter, opbevar og håndter altid apparatet i lodret (opretstående) position og flyt det ved at holde i apparatets sokkel.
- Sluk altid strømmen og afbryd strømforsyningen til enheden før rengøring.
- Opbevar al emballage utilgængeligt for børn. Bortskaf emballagen i henhold til de lokale love og bestemmelser.
- Hvis strømledningen er beskadiget, skal den udskiftes af en POLAR agent eller en anbefalet kvalificeret tekniker, for at undgå fare.

## Introduktion

Brug et par minutter til at læse denne vejledning omhyggeligt igennem. Korrekt vedligeholdelse og drift af denne maskine vil give dit POLAR produkt den bedst mulige ydelse.

## Emballagens indhold

Følgende er inkluderet:

- POLAR Display
- Hylder x 3
- ChillerInstruktionsvejledning

POLAR er stolte vores kvalitet og service, der sikrer at det leverede indhold er fuldt funktionelt og fri for skader ved pakning.

Skulle du alligevel opdage skader, som resultat af transporten, bedes du kontakte din POLAR forhandler med det samme.

## Installation

- Bemærk:** Hvis udstyret ikke er blevet opbevaret eller flyttet i opret stilling, skal De lade det stå i ca. 12 timer, før det sættes i drift. Hvis De er i tvivl, skal De give udstyret tid til at stå.

1. Fjern apparatet fra pakken. Sørg for, at al beskyttelsesplastik og coatings fjernes helt fra alle overflader.
2. Oprethold en afstand på 20cm mellem enheden og væggene eller andre objekter, med hensyn til ventilation. Forøg denne afstand, hvis forhindringen er en varmekilde

- Bemærk:** Før apparatet tages i brug første gang, skal hylderne og apparatets indvendige side rengøres med sæbevand.

## Drift

### Tænd

1. Sæt udstyret til i en stikkontakt til strømforsyningen.
2. Indstil temperaturen på den ønskede indstilling:  
7 - Kold (0°C) til 0 - Varm (10°C)
3. Tænd [I] eller sluk [O] for lyskontakten efter behov.

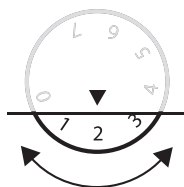

### Opbevaring af fødevarer

For at få de bedste resultater med dit POLAR apparat, skal du følge disse instruktioner:

- Opbevar kun fødevarer i apparatet, når det har nået den rigtige driftstemperatur.
- Anbring ikke utildækkede varme eller flydende fødevarer i apparatet.
- Indpak eller tildæk fødevarer, når det er muligt.
- Bloker ikke blæserne inden i apparatet.
- Undgå at åbne lågerne i længere tid ad gangen.

### Tømning af drypbakken

1. Træk drypbakken ud og tøm den.
2. Udskift drypbakken.
3. Tilpas propperne i dækslets huller og lad det klikke på plads.

- Bemærk:** POLAR anbefaler, at drypbakken tømmes regelmæssigt.

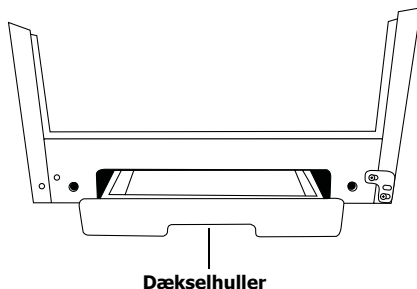

## Rengøring, pleje og vedligeholdelse

- Sluk og afbryd strømmen før rengøring.
- Rengør apparatets indvendige side så ofte som muligt.
- Brug ikke skuremidler. De kan efterlade skadelige rester.
- Rengør kun lågeforsøglingen med vand.
- Tør altid efter hver rengøring.
- Lad ikke vand, der er brugt til rengøring, løbe igennem dræningshullet og ind i fordampningsbakken.
- En POLAR agent eller en kvalificeret tekniker skal udføre reparationer, hvis det er nødvendigt.

### Rengøring af kondensator

- Regelmæssig rengøring af kondensatoren kan forlænge apparatets levetid.
- POLAR anbefaler, at en POLAR agent eller kvalificeret tekniker rengør kondensatoren.

## Fejlfinding

Hvis dit POLAR apparat udvikler fejl, skal du afkrydse den følgende tabel før du kontakter POLAR Helpline eller din POLAR forhandler.

Fejl	Mulig årsag	Løsning
Apparatet virker ikke	Apparatet er ikke tændt	Kontroller, at apparatet er sat rigtigt i stikkontakten og er tændt
	Stik og ledning er beskadiget	Kontakt POLAR agenten eller en kvalificeret tekniker
	En sikring i stikket er sprunget	Udskift stiksikringen
	Strømforsyning	Kontroller strømforsyningen
	Intern ledningsfejl	Kontakt POLAR agenten eller en kvalificeret tekniker
Apparatet tændes, men temperaturen er for høj/lav	For meget is på kondensatoren	Afrim apparatet
	Kondensatoren er blokeret af støv	Kontakt POLAR agenten eller en kvalificeret tekniker
	Lågerne lukker ikke ordentligt til	Kontroller, at lågerne er lukkede og at forsøglingerne ikke er beskadigede
	Apparatet er anbragt i nærheden af en varmekilde eller lufttilstrømningen til kondensatoren afbrydes	Flyt køleskabet til et mere passende sted
Apparatet tændes, men temperaturen er for høj/lav	Den omgivende temperatur er for høj	Forøg ventilation eller flyt apparatet til et køligere sted
	Uegnede fødevarer opbevares i apparatet	Fjern meget varme fødevarer eller blokeringer af blæseren
	Apparatet er overfyldt	Reducer mængden af fødevarer i apparatet
Apparatet lækker vand	Apparatet er ikke nivelleret ordentligt	Juster stillefødderne til apparatet er nivelleret (om nødvendigt)
	Afløbet er blokeret	Rengør afløbet
	Vandets bevægelse til drænet er blokeret	Rengør apparatets gulv (om nødvendigt)
	Vandbeholderen er beskadiget	Kontakt POLAR agenten eller en kvalificeret tekniker
Apparatet larmer usædvanligt meget	Sikkerhedsbåndet er ikke blevet fjernet	Fjern sikkerhedsbåndet
	Løsn møtrik/skrue	Kontroller og spænd alle møtrikker og skruer
	Apparatet er ikke blevet installeret i en plan eller stabil position	Kontroller installationsposition og skift den om nødvendigt



## EI-kabler

Stikket skal tilsluttes til en passende hovedkontakt.

Apparatet er kabelført som følger:

- Strømførende ledning (brun) til terminal L
- Neutral ledning (blå) til terminal N
- Jordledning (grøn/gul) til terminal E

Dette apparat skal være jordforbundet med et fast fejlstrømsrelæ.

Spørg en autoriseret elektriker i tvivlstilfælde.

Elektriske isolationspunkter skal holdes fri af blokeringer. I nødstilfælde skal de være tilgængelige for afbrydelse.

## Tekniske specifikationer

Model	Spænding	Strøm	Strømstyrke	Temperatur-interval	Kapacitet (liter)	Kølemiddel	Mål h x b x d (mm)	Vægt (kg)
CC661	230V 50Hz	90W	0,4A	0°C til 10°C	102	R134a 70g	860 x 470 x 490	28

## Bortskaffelse

EU-regulativer kræver at køleprodukter skal bortskaffes af specialiserede firmaer, der fjerner eller genbruger alle gasarter, metaller og plastikdele.

Spørg din lokale genbrugsstation om bortskaffelse af dit apparat. De lokale myndigheder er ikke forpligtet til at bortskaffe kommercielt køleudstyr, men kan tilbyde rådgivning omkring hvordan man bortskaffer udstyret lokalt.

Eller du kan kontakte POLAR helpline for oplysninger om nationale bortskaffelsesfirmaer indenfor EU.

## Overensstemmelseserklæring

WEEE-logoet på dette produkt eller den tilhørende dokumentation angiver, at produktet ikke må bortskaffes som almindeligt husholdningsaffald. For at forhindre mulig fare for personers helbred og/eller miljøet, skal produktet bortskaffes gennem en godkendt og miljøvenlig genbrugsproces. For yderligere oplysninger om, hvordan dette produkt bortskaffes korrekt, skal De kontakte leverandøren af produktet eller de lokale myndigheder, som er ansvarlige for bortkastning af affald i Deres omegn.

POLAR dele har gennemgået streng produkttestning for at overholde de normer, standarder og specifikationer, som er fastsat af internationale, uafhængige og amerikanske føderale myndigheder.

POLAR produkter er godkendt til at bære følgende symbol:



**Med forbehold for alle rettigheder. Ingen del af disse anvisninger må produceres eller transmitteres i noget format eller på nogen måde, hvad enten det drejer sig om elektronisk, mekanisk, fotokopiering, lagring på edb eller andet, før der er blevet forudindhentet skriftlig tilladelse hertil fra POLAR.**

Der er blevet gjort alle bestræbelser på at sikre, at oplysningerne er korrekte på trykningstidspunktet, men POLAR forbeholder sig ret til at ændre specifikationerne uden varsel.

## Sikkerhetstips

- Plasser på en vannrett og stabil flate.
- Installasjon og all reparasjon skal utføres av en serviceagent eller en kyndig tekniker. Komponenter eller inspeksjonsdeksler må ikke fjernes på dette produktet.
- Rådfør deg med lokale og nasjonale standarder for å oppfylle følgende:
  - HMS-lovgivningen (Helse/Miljø/Sikkerhet)
  - Bransjestandard BS EN
  - Forholdsregler mot brann
  - IEE-forskrifter for tilkopling
  - Byggeregler
- KKE BRUK spyle/trykkvaskere for å rengjøre kjøleskapet/fryseren.
- IKKE BRUK dette kjøleskapet/fryseren til lagring av medisiner.
- IKKE BRUK elektriske husholdningsapparater inne i kjøleskapet/fryseren (for eksempel varmeovner, iskremmaskiner osv.).
- IKKE stå på eller støtt deg på sokkelen, skuffene eller dørene.
- IKKE la olje eller fett komme i kontakt med plastkomponentene eller dørtetningen. Gjør rent med en gang hvis olje/fett kommer i kontakt.
- Kun egnet til bruk innendørs.
- Flasker som inneholder høy alkoholprosent skal forsegles og plasseres vertikalt i kjøleskapet.
- Kjøleskapet/fryseren skal alltid bæres, lagres og håndteres i vertikal stilling og bli flyttet ved å holde på sokkelen for kjøleskapet/fryseren.
- Strømmen skal alltid slås av og frakoples før enheten gjøres ren.
- Hold all emballasje borte fra barn. Deponer emballasje i følge forskriftene bestemt av myndighetene på stedet.
- Hvis strømledningen er skadet skal den skiftes ut av en POLAR-agent eller en anbefalt kyndig tekniker for å unngå noen farerisiko.

## Innledning

Vennligst ta deg tid til å lese nøye gjennom denne håndboka. Korrekt vedlikehold og bruk av ismaskinen vil gi best mulig ytelse på ditt POLAR-produktet.

## Pakkeinnhold

Følgende er inkludert:

- POLAR kjølekabinett
- Hyller, x 3
- Brukerhåndbok

POLAR er stolt av sin kvalitet og service, og garanterer at da innholdet ble pakket var det fullstendig funksjonelt og uten skade.

Skulle du finne noe som helst skade som et resultat av transitt, vennligst ta omgående kontakt med POLAR-forhandleren på stedet.

## Installasjon

- i Merk:** Hvis apparatet ikke har vært transportert eller lagret stående, la det stå i ro i stående stilling i ca. 12 timer før det tas i bruk. Hvis du er i tvil så la det stå.

1. Ta kjøleskapet/fryseren ut av emballasjen. Sjekk at all plastfilmbeskyttelse og belegg er fjernet fra alle overflater.
2. Det skal være en avstand på 20 cm mellom enheten og vegger eller andre gjenstander for å opprettholde ventilasjon. Øk avstanden hvis hindringen er en varmekilde.

- i Merknad:** Før kjøleskapet/fryseren tas i bruk første gangen, gjør hyllene og det innvendige rent med såpevann.

## Bruk

### Slå på

1. Kople kjøleren til hovedstrømtilførsel.
2. Innstill på ønsket temperatur:  
7 - kaldt (0°C) til 0 - varmt (10°C)
3. Slå lysbryteren På [I] eller Av [O] etter behov.

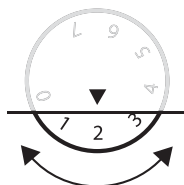

### Lagring av mat

- For å få det beste resultatet fra POLAR kjøleskapet/fryseren, følg disse instruksene:
- Lagre kun matvarer i kjøleskapet/fryseren når korrekt arbeidstemperatur er nådd.
- Ikke oppbevar utildekket mat eller væske i kjøleskapet/fryseren.
- Pakk inn eller dekk til maten hvor dette er mulig.
- Dekk ikke over vifter innvendig i kjøleskapet/fryseren.
- Hold ikke dørene åpne i lengre tid.

### Tømme dryppebrettet

1. Trekk ut og tøm dryppebrettet.
2. Monter dryppebrettet på plass igjen.
3. Tilpass festepluggene på dekslet med hullene og knepp dekslet på plass igjen.

- i Merknad:** POLAR anbefaler at dryppebrettet tømmes regelmessig.

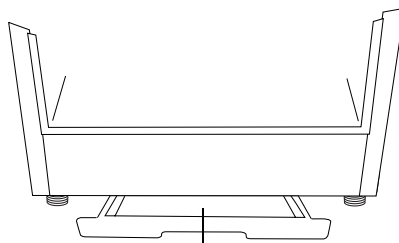

Dekselhull

## Rengjøring, ettersyn og vedlikehold

- Slå av og frakople strømtilførselen før rengjøring.
- Gjør kjøleskapet/fryseren ren innvendig så ofte som mulig.
- Bruk ikke abrasivt rengjøringsmiddel. Dette kan legge igjen skadelige rester.
- Dørtetningen skal kun gjøres ren med vann.
- Tørk alltid opp etter rengjøring.
- Sørg for at vann brukt til rengjøring ikke renner gjennom dreneringshullet og i fordampningsbeholderen.
- Nødvendige reparasjoner skal utføres av en POLAR-agent eller en kyndig tekniker.

### Rengjøring av kondensator

Periodisk rengjøring av kondensatoren kan forlenge levetiden på kjøleskapet/fryseren.

POLAR anbefaler at rengjøring a kondensatoren skal utføres av en POLAR-agent eller en kyndig tekniker.

## Feilsøking

Skulle det utvikle seg en feil på POLAR kjøleskapet/fryseren, vennligst sjekk følgende tabell før du ringer hjelpelinja eller POLAR-forhandleren på stedet.

Feil	Sannsynlig årsak	Aksjon
Kjøleskapet/fryseren fungerer ikke	Kjøleskapet/fryseren er ikke slått på	Sjekk at støpslet på kjøleskapet/fryseren er pluggt inn korrekt og at kontakten er slått på
	Støpsel og ledning er skadet	Ring POLAR-agenten eller en kyndig tekniker
	Sikringen i støpslet har gått	Skift ut sikringen i støpslet
	Strømtilførsel	Sjekk strømtilførselen
	Intern koplingsfeil	Ring POLAR-agenten eller en kyndig tekniker
Kjøleskapet/fryseren slår seg på, men temperaturen er for høy/lav	For mye is på kondensatoren	Foreta avising av kjøleskapet/fryseren
	Kondensatoren er tett med støv	Ring POLAR-agenten eller en kyndig tekniker
	Dørene er ikke ordentlig lukket	Sjekk at dørene er lukket og at tetningene ikke er skadet
	Kjøleskapet/fryseren er plassert i nærheten av en varmekilde, eller luftstrøm til kondensatoren er forstyrret	Flytt kjøleskapet/fryseren til et mer egnet sted
Kjøleskapet/fryseren slår seg på, men temperaturen er for høy/lav	Omgivelsestemperaturen er for høy	Øk ventilasjonen eller flytt kjøleskapet/fryseren på et sted hvor det er kjøligere
	Uegnede matvarer oppbevart i kjøleskapet/fryseren	Fjern eventuelle matvarer som er for varme, eller hindringer for vifta
	Kjøleskapet/fryseren er overbelastet	Reduser mengden matvarer oppbevart i kjøleskapet/fryseren
Kjøleskapet/fryseren lekker vann	Kjøleskapet/fryseren er ikke ordentlig nivellert	Juster skruene på føttene for å nivellere kjøleskapet/fryseren (hvis hensiktsmessig)
	Utløpet er tett	Frigjør utløpet
	Bevegelse av vann til dreneringen hindres	Rydd gulvet som kjøleskapet/fryseren står på (hvis hensiktsmessig)
	Vannbeholderen er skadet	Ring POLAR-agenten eller en kyndig tekniker
Kjøleskapet/fryseren støyer uvanlig	Løse på mutrer/skruer	Sjekk og skru til alle mutrer og skruer
	Kjøleskapet/fryseren har ikke blitt installert i en vannrett eller stabil stilling	Sjekk plasseringen av installasjonen og foreta forandring om nødvendig

## Elektrisk tilkoping

Støpselet skal tilkoples en passende strømkontakt.

Enheten er koplet som følger:

- Strømførende ledning (brun) - koplingspunkt merket L
- Nøytral ledning (blå) - koplingspunkt merket N
- Jordledning (grønn) - koplingspunkt merket E

Denne enheten skal ha jording ved å bruke en dedisert jordingskrets.

Hvis i tvil, rådfør deg med en kyndig elektriker.

Elektriske isolasjonspunkter / skillebrytere skal være uhindret. I et nødstilfelle hvor det er nødvendig med frakopling, skal de alltid være tilgjengelige.

## Tekniske spesifikasjoner

Modell	Spenning	Strøm	Strømstyrke	Temperatur-område	Kapasitet (liter)	Kjølemedium	Mål h x w x d mm	Vekt (Kg)
CC661	230V 50Hz	90W	0,4A	0°C til 10°C	102	R134a 70g	860 x 470 x 490	28

## Deponering

EU-regulativ krever at kjøleprodukter blir deponert av spesialfirmaer som fjerner eller foretar gjenvinning av alle gasser, metall- og plastkomponenter.

Rådfør deg med myndighetene som har med avfallstømming å gjøre på stedet angående din ismaskin.

Lokale myndigheter er ikke forpliktet til å deponere industrielt kjøleutstyr, men vil muligens være i stand til å tilby råd om hvordan utstyret kan deponeres på stedet.

Alternativt kan du ringe POLARs hjelpelinje for opplysninger om nasjonale avfallsfirmaer innenfor EU (kun Storbritannia).

## Samsvar

Logoen WEEE på produktet eller dets dokumentasjon betyr at produktet ikke må kastes som ordinært husholdningsavfall. For å hindre skader på mennesker og/eller miljø må produktet kastes eller resirkuleres gjennom godkjente og trygge prosesser for avfallshåndtering. For ytterligere informasjon om hvordan produktet kasseres, kontakt den lokale leverandøren eller miljøstasjon.

Deler brukt av POLAR har gjennomgått streng produkttesting for å være i samsvar med regulative standarder og spesifikasjoner fastlagt av internasjonal, uavhengig og føderale myndigheter.

POLAR-produkter har blitt godkjent for å bære følgende symbol:



**Vi tar forbehold om alle rettigheter. Ikke noen del av disse instruksjonene må fremstilles eller oversendes i noen form eller med noen midler, elektronisk, mekanisk, fotokopiert, nedskrevet eller på noen annen måte, uten at POLAR har gitt skriftlig tillatelse på forhånd.**

**Det er truffet omfattende tiltak for å sikre at alle detaljer er korrekte på tidspunktet for trykking, men POLAR forbeholder seg retten til å endre spesifikasjoner uten forvarsel.**

## Turvallisuusvihjeitä

- Aseta laite tasaiselle, vakaalle pinnalle.
- Huoltoedustajan/pätevän huoltomiehen tulisi suorittaa asennus ja tarvittaessa kaikki korjaustyöt. Älä irrota mitään tämän laitteen osia tai huoltopaneelia.
- Katso tietoja paikallisista ja kansallisista standardeista varmistaaksesi, että seuraavia määräyksiä noudatetaan:
  - Työterveys- ja turvallisuuslainsäädäntö
  - BS EN-mukaiset ohjeet
  - Paloturvallisuusmääräykset
  - IEE-johdotusmääräykset
  - Rakennusmääräykset
- ÄLÄ käytä suihku/painepesuria laitteen puhdistamiseen.
- ÄLÄ käytä tätä laitetta lääketuotteiden säilyttämiseen.
- ÄLÄ käytä muita sähkölaitteita tämän laitteen sisällä (esim. lämmittimiä, jäätelökoneita jne.)
- ÄLÄ seiso alustan, laatikkojen tai oven päällä äläkä ota niistä tukea.
- ÄLÄ anna öljyn tai rasvan tulla kosketuksiin muoviosien tai oven tiivisteiden kanssa. Puhdista ne heti, jos niihin on tullut öljyä tai rasvaa.
- Sopii käytettäväksi ainoastaan sisätiloissa.
- Pullot, joiden sisältämällä nesteellä on suuri alkoholiprosentti, on suljettava tiiviisti ja asetettava pystysuorassa asennossa jääkaappiin.
- Kylmälaitetta on kannettava, säilytettävä ja käsiteltävä aina pystyasennossa ja sitä siirretään pitämällä kiinni laitteen alusosasta.
- Kytke laitteen virta aina pois päältä ja irrota virtajohto seinäpistokkeesta ennen puhdistamista.
- Pidä kaikki pakkausmateriaali poissa lasten ulottuvilta. Hävitä pakkausmateriaali paikallisten viranomaisten määräysten mukaisesti.
- Jos virtajohto on vaurioitunut, saa sen vaihtaa uuteen ainoastaan POLAR-edustaja tai valtuutettu pätevä huoltomies vaarojen välttämiseksi.

## Johdanto

Käytä muutama minuutti tämän ohjekirjan lukemiseen huolellisesti läpi. Kun tätä POLAR-laitetta huolletaan ja käytetään oikein, saadaan siitä paras mahdollinen hyöty.

## Pakkauksen sisältö

Pakkaus sisältää seuraavat:

- POLAR kylmäkaappi
- Hyllyt x 3
- Ohjekirja

POLAR on ylpeä laadusta ja palvelusta varmistaen, että laitetta pakattaessa pakkauksen sisältö on täysin kunnossa ja ilman vikoja.

Mikäli laite on kuljetuksen takia vaurioitunut, ota välittömästi yhteyttä POLAR -edustajaan.

## Asennus

- Huom.:** Jos laitetta ei ole säilytetty pystyasennossa tai sitä ei ole siirretty pystyssä, anna sen seisoa pystyasennossa noin 12 tuntia ennen käyttöä. Jos asiasta ei ole varmuutta, jätä laite seisomaan.

- Ota laite pakkauksesta. Varmista, että kaikki suojaavat muovikalvot ja pinnoitteet on poistettu tarkasti kaikilta pinnoilta.
- Pidä kylmälaitteen ja seinien tai muiden tasojen välillä 20cm etäisyys tuuletusta varten. Tätä etäisyyttä on lisättävä, jos este on lämmön lähde.

- Huom.:** Ennen kuin kylmälaitetta käytetään ensimmäistä kertaa, tulisi hyllyt ja sisäosat puhdistaa saippuvedellä.

## Käyttö

### Päällekytkeminen

- Liitä laite verkkovirtaan.
- Aseta lämpötila halutulle asetukselle:  
7 - Kylmä (0°C) - 0 - lämmin (10°C)
- Käännä valon kytkin päälle [I] tai pois päältä [O] tarpeen mukaan.

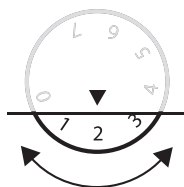

### Ruokatavaroiden säilytys

- Noudata seuraavia ohjeita saadaksesi parhaimmat tulokset POLAR -kylmälaitteella:
- Säilytä ruokatavaroita kylmälaitteessa ainoastaan silloin, kun laite on saavuttanut oikean käyttölämpötilan.
- Älä pane kylmälaitteeseen kuumia ruokia tai nesteitä, joita ei ole peitetty.
- Kääri ruokatavarat tai peitä ne aina, kun se on mahdollista.
- Älä aseta mitään estettä laitteen sisällä olevien tuulettimien eteen.
- Vältä ovien pitämistä auki pitkiä aikoja.

### Valutusastian tyhjentäminen

- Vedä valutusastia ulos ja tyhjennä se.
- Aseta astia takaisin.
- Sovita kannessa olevat tulpat kannelle tarkoitettuihin reikiin ja napsauta kansi takaisin paikalleen.

- Huom.:** POLAR suosittelee, että valutusastia tyhjenetään säännöllisin väliajoin.

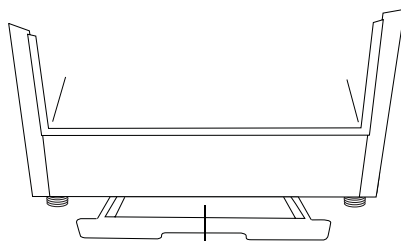

Reiät kannta varten

## Puhdistus, hoito & huolto

- Katkaise virta ja kytke kylmälaite irti verkkovirrasta ennen puhdistamista.
- Puhdista kylmälaitteen sisäosat niin usein kuin mahdollista.
- Älä käytä hankaavia puhdistusaineita. Niistä voi jäädä haitallisia jäänteitä.
- Puhdista oven tiiviste pelkällä vedellä.
- Kuivaa osat aina pyyhkeellä puhdistamisen jälkeen.
- Älä anna puhdistukseen käytettyä vettä juosta vedenpoistoaukon kautta haihdutusastiaan.
- POLAR -edustajan tai pätevän huoltomiehen on tarvittaessa suoritettava korjaustoimenpiteet.

### Jäähdyttimen puhdistus

Jäähdyttimen puhdistus säännöllisin väliajoin voi pidentää kylmälaitteen käyttöikää.

POLAR suosittelee, että POLAR -edustaja tai pätevä huoltomies suorittaa jäähdyttimen puhdistuksen.

### Vianetsintä

Jos POLAR -kylmälaitteeseen tulee vika, tarkasta seuraava taulukko ennen puhelinpalveluun tai POLAR -edustajalle soittamista.

Vika	Mahdollinen aiheuttaja	Toimenpide
Kylmälaite ei toimi	Kylmälaitetta ei ole kytketty päälle	Tarkista, että laite on liitetty verkkovirtaan oikein ja kytketty päälle
	Pistotulppa ja johto ovat vioittuneet	Soita POLAR -edustajalle tai pätevälle huoltomiehelle
	Pistotulpassa oleva sulake on palanut	Vaihda sulake uuteen
	Virransyöttö	Tarkasta virransyöttö
	Sisäinen johdotusvika	Soita POLAR -edustajalle tai pätevälle huoltomiehelle
Kylmälaite kytkeytyy päälle, mutta lämpötila on liian korkea/matala	Liian paljon jäätä jäähdyttimen päällä	Sulata laite
	Pöly on tukkinut jäähdyttimen	Soita POLAR -edustajalle tai pätevälle huoltomiehelle
	Ovia ei ole suljettu kunnolla	Tarkasta, että ovet on suljettu eivätkä tiivisteet ole vaurioituneet
	Kylmälaite sijaitsee lähellä lämmönlähdettä tai jäähdyttimeen ei pääse virtaamaan ilmaa	Siirrä jääkaappi sopivampaan paikkaan
Kylmälaite kytkeytyy päälle, mutta lämpötila on liian korkea/matala	Huoneenlämpötila on liian korkea	Lisää tuuletusta tai siirrä kylmälaite viileämpään paikkaan
	Kylmälaitteessa säilytetään epätarkoituksenmukaisia ruokatavaroita	Ota ulos liian kuumat ruokatavarat tai poista tuuletinta tukkiva tavara
	Kylmälaite on ylikuormitettu	Vähennä laitteessa säilytettävien ruokatavaroitten määrää
Kylmälaitteesta vuotaa vettä	Kylmälaitetta ei ole asetettu kunnolla vaakatasoon	Säädä ruuvattavia jalkoja, jotta laite saataisiin vaakatasoon (mikäli oleellista)
	Poistoaukko on tukossa	Puhdista poistoaukko
	Jokin rajoittaa veden liikkumista poistokouruun	Tyhjennä kaapin pohja (mikäli oleellista)
	Vesiastia on vaurioitunut	Soita POLAR -edustajalle tai pätevälle huoltomiehelle
Kylmälaite on epätavallisen äänekäs	Löysä mutteri/ruuvi	Tarkista kaikki mutterit ja ruuvit ja kiristä ne
	Laitetta ei ole asennettu vaakasuoralle tai tasaiselle paikalle	Tarkista asennusasento ja vaihda sitä tarpeen vaatiessa



## Sähköjohdot

Pistotulppa on liitettävä sopivaan verkkovirtapistokkeeseen.

Laitteen johdot liitetään seuraavasti:

- Jännitteellinen johto (väriltään ruskea) napaan, jossa on merkintä L
- Neutraali johto (väriltään sininen) napaan, jossa on merkintä N
- Maadoitusjohto (väriltään vihreä/keltainen) napaan, jossa on merkintä E

Tämä laite on maadoitettava käyttämällä tarkoitukseen varattua maadoituspiiriä.

Jos et ole varma asiasta, kysy neuvoa pätevältä sähkömieheltä.

Sähkövirran eristyspisteet on pidettävä vapaina kaikista esteistä. Mikäli laite joudutaan hätätapauksessa kytkemään verkkovirrasta, on niihin päästävä helposti.

## Tekniset tiedot

Malli	Jännite	Teho	Verta	Lämpötilan vaihteluväli	Tilavuus (litraa)	Jäähdytysaine	Mitat k x l x s mm	Paino (kg)
CC661	230V 50Hz	90W	0,4A	0°C - 10°C	102	R134a 70g	860 x 470 x 490	28

## Hävitys

EU-vaatimusten mukaan kylmälaitteet saa hävittää tehtävään erikoistuneet yritykset, jotka voivat poistaa ja kierrättää kaikki kaasut sekä metalli- ja muoviosat.

Kysy neuvoa paikalliselta jätehuoltoviranomaiselta laitteen hävittämisestä. Paikallisilla viranomaisilla ei ole velvollisuutta hävittää kaupallisia kylmälaitteita, mutta he saattavat pystyä antamaan neuvoja siitä, miten laite voidaan hävittää paikallisesti.

Vaihtoehtoisesti voit soittaa POLAR -puhelinpalveluun saadaksesi tietoja jätteitä käsittelevistä yrityksistä EU:ssa.

## Vaatimustenmukaisuus

Tässä tuotteessa tai sen asiakirjoissa oleva WEEE -logo osoittaa, että tuotetta ei saa hävittää tavallisen talousjätteen mukana. Jotta vältyttäisiin ihmisen terveydelle ja/tai ympäristölle koituvilta mahdollisilta haitoilta, tuote on hävitettävä hyväksytyllä ja ympäristön kannalta turvallisella kierrätysprosessilla. Lisätietoja tämän tuotteen oikeasta hävittämisestä voidaan saada ottamalla yhteyttä tuotteen toimittajaan tai paikalliseen viranomaiseen, joka on vastuussa jätteiden hävityksestä alueellasi.

POLAR-osat ovat käyneet läpi tarkan tuotetestauksen, jotta ne noudattaisivat kansainvälisten, itsenäisten ja valtiollisten viranomaisten asettamia säädöksiä ja vaatimuksia.

POLAR-tuotteet on hyväksytty merkittäviksi seuraavilla merkinnöillä:



**Kaikki oikeudet pidätetään. Mitään näiden ohjeiden osaa ei saa jäljentää tai lähettää missään muodossa tai millään tavalla, elektronisesti, mekaanisesti, valokopiomalla, nauhoittamalla tai jollain muulla tavalla ilman, että POLAR on antanut etukäteisen luvan.**

**Kaikki mahdollinen on tehty sen hyväksi, että annetut tiedot olisivat aina painatushetkellä oikeita, mutta POLAR varaa itselleen oikeuden muuttaa tietoja siitä erikseen ilmoittamatta.**

# DECLARATION OF CONFORMITY

- Conformiteitsverklaring • Déclaration de conformité • Konformitätserklärung • Dichiarazione di conformità •
  - Declaración de conformidad • Declaração de conformidade • Överensstämmelseförsäkran •
- Overensstemmelseserklæring • Konformitetserklæring • Selvitys vaatimustenmukaisuudesta •

**Equipment Type** • Uitrustingstype • Type d'équipement • Gerätetyp •  
Tipo di apparecchiatura • Tipo de equipo • Tipo de equipamento •  
Enhetstyp • Udstyrstyp • Type utstyr • Laitteen tyyppi:

Chilled Display Cabinet

**Model** • Modèle • Modell • Modello • Modelo:

CC661

**Serial Number** • Seriennummer • Numéro de série • Seriennummer •  
Numero di serie • Número de serie • Número serial • Sarjanumero:

**Year of Manufacture** • Fabricagejaar • Date de fabrication • Herstellungsjahr •  
Anno di produzione • Año de fabricación • Ano de fabricação • Tillverkningsår •  
Produktionsår • Produktionsår • Valmistusvuosi:

**Application of Council Directives(s)** • Toepassing van Europese Richtlijn(en) •  
Application de la / des directive(s) du Conseil: • Anwendbare EU-Richtlinie(n) •  
Applicazione delle Direttive: • Aplicación de la(s) directiva(s) del consejo •  
Aplicação de directiva(s) do Conselho • Tillämpning av rådets direktiv •  
Gennemførelse af Rådets Direktiv(er) af • Applisering av kommuneforskrift(er) •  
Neuvoston direktiivi(e)n soveltaminen:

EMC Council Directive 89/336/EEC  
LVD Directive 93/68/EEC

EN 55014:2000+A1:2001+A2:2002,  
EN 55014-2:1997+A1:2001, EN 61000-3-2:2000+A2:2005,  
EN 61000-3-3:1995+A1:2001, EN 60335-  
1:2002+A1:2004+A11:2004,  
EN 60335-2-24:2003+A11:2004,

**Standards** • Standaarden • Normes • Normen • Standard • Estándares •  
Normas • Normer • Standarder • Standardit:

POLAR

**Manufacturers Name** • Naam fabrikant • Nom du fabricant • Name des Herstellers •  
Nome del produttore • Nombre del fabricante • Nome do fabricante •  
Tillverkarens namn • Fabrikantens navn • Produsentens navn • Valmistajan nimi:

**Manufacturers Address** • Adres fabrikant • Adresse du fabricant •  
Anschrift des Herstellers • Indirizzo del produttore • Dirección del fabricante •  
Endereço do fabricante • Tillverkarens adress • Fabrikantens adresse •  
Produsentens adresse • Valmistajan osoite:

Fourth Way  
Avonmouth  
Bristol  
BS11 8TB  
United Kingdom

**I, the undersigned, hereby declare that the equipment specified above conforms to the above Directive(s) and Standard(s).**

Ik, de ondergetekende, verklaar hierbij dat de hierboven gespecificeerde uitrusting goedgekeurd is volgens de bovenstaande Richtlijn(en) en Standaard(en).

Je soussigné, confirme la conformité de l'équipement cité dans la présente à la / aux Directive(s) et Norme(s) ci-dessus

Ich, der/die Unterzeichnende, erkläre hiermit, dass das oben angegebene Gerät der/den oben angeführten Richtlinie(n) und Norm(en) entspricht.

Il sottoscritto dichiara che l'apparecchiatura di sopra specificata è conforme alle Direttive e agli Standard sopra riportati.

El abajo firmante declara por la presente que el equipo arriba especificado está en conformidad con la(s) directiva(s) y estándar(es) arriba mencionadas.

Eu, o abaixo-assinado, declaro que o equipamento anteriormente especificado está em conformidade com a(s) anterior(es) Directiva(s) e Norma(s).

Jag, den undertecknande, betygar härmed att ovan specificerade enhet överensstämmer med ovan direktiv och norm(er).

Jeg, undertegnede, erklærer hermed at udstyret, der er specificeret ovenfor opfylder de ovenstående direktive(r) og standard(er).

Jeg, undertegnede, erklærer herved at udstyret som er specificeret ovenfor er i overensstemmelse med ovennevnte forskrift(er) og standard(er).

Minä allekirjoittanut vakuutan täten, että yllä mainittu laite noudattaa yllä olevaa(olevia) direktiiviä(direktiivejä) ja standardia(standardeja).

**Date** • Data • Date • Datum • Data • Fecha • Data • Dato • Päivämäärä:

24/07/2008

**Signature** • Handtekening • Signature • Unterschrift •  
Firma • Firma • Assinatura • Underskrift • Allekirjoitus:

**Full Name** • Volledige naam • Nom et prénom • Vollständiger Name •  
Nome completo • Nombre completo • Nome por extenso •  
Fullständigt namn • Fulde navn • Fullstendig navn • Täydellinen nimi:

Richard Cromwell

**Position** • Functie • Fonction • Position • Qualifica • Posición • Função •  
Befattning • Stilling • Asema:

Marketing Director

• Notes • Remarques • Notas • Opmerkingen • Anmerkungen • Notas •  
• Note • Noteringar • Merknader • Bemærkninger • Huomautukset •

---

