

# INDUCTION COOKER MODEL 2000



Item: 239230

You should read this user manual carefully before using the appliance.

Bevor Sie das Gerät in Betrieb nehmen, sollten Sie diese Gebrauchsanweisung aufmerksam lesen.

Alvorens de apparatuur in gebruik te nemen dient u deze gebruiksaanwijzing aandachtig te lezen.

Przed uruchomieniem urządzenia należy koniecznie dokładnie przeczytać niniejszą instrukcję obsługi.

Lisez attentivement ce mode d'emploi avant d'utiliser l'appareil .

Prima di utilizzare l'apparecchio in funzione leggere attentamente le istruzioni per l'uso.

Citiți cu atenție prezentul manual de utilizare înainte de folosirea aparatului.

Внимательно прочитайте руководство пользователя перед использованием прибора.

Πρέπει να διαβάσετε αυτές τις οδηγίες χρήσης προσεκτικά πριν χρησιμοποιήσετε τη συσκευή.



Keep these instructions with the appliance.  
Diese Gebrauchsanweisung bitte beim Gerät aufbewahren.  
Bewaar deze handleiding bij het apparaat.  
Zachowaj instrukcję urządzenia  
Gardez ces instructions avec cet appareil.  
Conservate le istruzioni insieme all'apparecchio.  
Păstrați manualul de utilizare alături de aparat.  
Хранить руководство вместе с устройством.  
Φυλάξτε αυτές τις οδηγίες μαζί με τη συσκευή.



For indoor use only.  
Nur zur Verwendung im Innenbereich.  
Alleen voor gebruik binnenshuis.  
Do użytku wewnątrz pomieszczeń.  
Pour l'usage à l'intérieur seulement.  
Destinato solo all'uso domestico.  
Doar pentru uz la interior.  
Использовать только в помещениях.  
Για χρήση μόνο σε εσωτερικό χώρο.

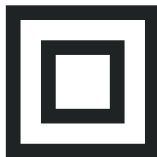

Dear Customer,

Thank you for purchasing this HENDI appliance. Before using the appliance for the first time, please read this manual carefully, paying particular attention to the safety regulations outlined below.

## Safety regulations

- This appliance is intended for commercial use only and must not be used for household use.
- The appliance must only be used for the purpose for which it was intended and designed. The manufacturer is not liable for any damage caused by incorrect operation and improper use.
- Keep the appliance and electrical plug away from water and any other liquids. In the event that the appliance should fall into water, immediately remove plug from the socket and do not use until the appliance has been checked by a certified technician. Failure to follow these instructions could cause a risk to lives.
- Never attempt to open the casing of the appliance yourself.
- Do not insert any objects in the casing of the appliance.
- Do not touch the plug with wet or damp hands.
- **Danger of electric shock!** Do not attempt to repair the appliance yourself. In case of malfunctions, repairs are to be conducted by qualified personnel only.
- **Never use a damaged appliance!** Disconnect the appliance from the electrical outlet and contact the retailer if it is damaged.
- **Warning!** Do not immerse the electrical parts of the appliance in water or other liquids. Never hold the appliance under running water.
- Regularly check the power plug and cord for any damage. If the power plug or power cord is damaged, it must be replaced by a service agent or similarly qualified persons in order to avoid danger or injury.
- Make sure the cord does not come in contact with sharp or hot objects and keep it away from open fire. To pull the plug out of the socket, always pull on the plug and not on the cord.
- Ensure that the cord (or extension cord) is positioned so that it will not cause a trip hazard.
- Always keep an eye on the appliance when in use.
- **Warning!** As long as the plug is in the socket the appliance is connected to the power source.
- Turn off the appliance before pulling the plug out of the socket.
- Never carry the appliance by the cord.
- Do not use any extra devices that are not supplied along with the appliance.
- Only connect the appliance to an electrical outlet with the voltage and frequency mentioned on the appliance label.
- Connect the power plug to an easily accessible electrical outlet so that in case of emergency the appliance can be unplugged immediately. To completely switch off the appliance pull the power plug out of the electrical outlet.
- Always turn the appliance off before disconnecting the plug.

EN



- Never use accessories other than those recommended by the manufacturer. Failure to do so could pose a safety risk to the user and could damage the appliance. Only use original parts and accessories.
- This appliance is not intended for use by persons (including children) with reduced physical, sensory or mental capabilities, or lack of experience and knowledge.
- This appliance must not be used by children under any circumstances.
- Keep the appliance and its cord out of reach of children.
- Always disconnect the appliance from the mains if it is left unattended or is not in use, and before assembly, disassembly or cleaning.
- Never leave the appliance unattended during use.

---

## Special safety regulations

- **Caution!** Make sure the cord does not come in contact with hot components while using the appliance.
- Do not install the appliance near objects and appliances that may be affected by a magnetic field, like, e.g., TVs, radios, bank cards and credit cards.
- Maintain a minimum clearance of 15 cm around the appliance for ventilation.
- Never leave any metal objects on the appliance.
- Never switch on the appliance with an empty pan on top of it, as this may result in serious damage to the appliance.
- Make sure the appliance is not set up near water vapour or greasy vapours. The fan of the appliance will take in these vapours and this will cause grease or moisture to accumulate in the appliance which may result in a short-circuit in the appliance. Clean the grease filter regularly.

EN

---

### Preparations before using for the first time

- Check to make sure the appliance is undamaged. In case of any damage, contact your supplier immediately and do **NOT** use the appliance.
- Remove all the packing material.
- Clean the appliance with luke-warm water and a soft cloth.
- Level the appliance.
- Make sure that a clearance of 15 cm is maintained around the appliance with respect to ventilation of the appliance.
- Position the appliance in such a way that the plug is accessible at all times.

---

### Suitable cooking equipment

- Only use the Grill plate supplied with this appliance, or to use pans that have the following properties:
- The pan must be suitable for induction. The following logo is usually displayed on the bottom of the pan:



## Control panel

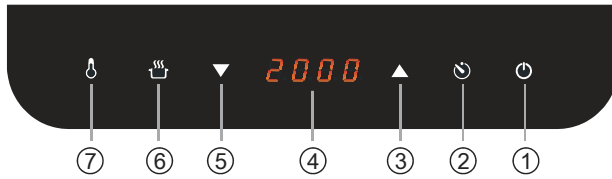

1. ON/OFF key
2. Timer key
3. Up arrow key
4. Digital display
5. Down arrow key
6. Power key
7. Temperature key

## Power levels

100W	Default power
200W	
300W	
400W	
500W	
800W	
1000W	
1300W	
1500W	
1800W	
2000W	

[when the user keeps pressing the increase icon, it increases in a rapid pace]

## Temperature range

Lowest temperature	35°C
Highest temperature	240°C
Default temperature	100°C
Temperature division	5°C



## Minimum & Maximum pan size

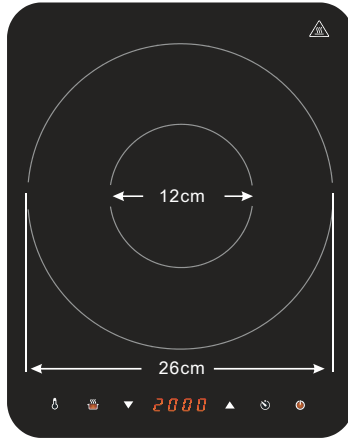

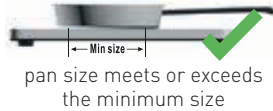
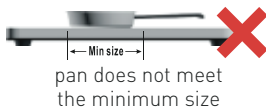

### Check for your cookwares for Induction

The cookware used with Induction cookers should have flat bottom for good contact with the surface of the cooking zone. Please check the flatness by rotating a ruler across the bottom of the cookware.





## Operating the appliance

- Put the plug in the socket
- Set the pan of your choice on the cooking surface, bearing the above mentioned instructions in mind.  
**Note!** Do not leave your pan on the appliance while empty as this may lead to damage to your pan.
- Switch the appliance on by pressing the "ON/OFF key"  and either the temperature key  or power key  to activate the appliance.

If your pan is suitable for induction and has a bottom diameter of 12cm, at minimum, the appliance will go into operation.

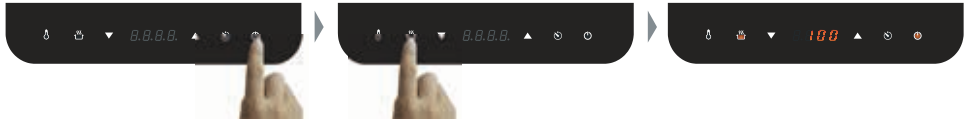
If you have pressed the power key , the appliance will enter in capacity mode operation and you will recognize this from the fact that the fan will go on and the display will show a capacity position of "100".



On the other hand, if you have pressed temperature key , the appliance will enter in temperature mode operation, the default temperature is 100°C.

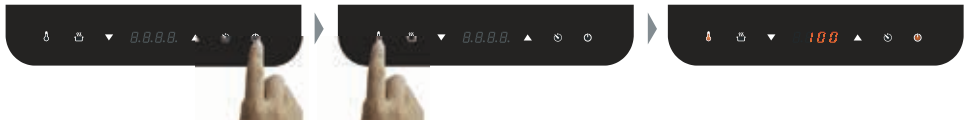





**Note!** If the appliance beeps after being switched on, the pan you are using is not suitable for induction or the appliance is defective. In case of any doubt, always contact the supplier of your pan!

Once the appliance is operating, it enters the Capacity mode by default, and the display indicates position "100", you can programme the appliance in one of the following ways.





- **Capacity mode:** You can control the performance of the appliance, just as for a gas cooker via 11 positions ranging from 100W to 2000W.
- **Temperature mode:** you can set the temperature between 35°C and 240°C in 5°C increments. Standard position for the appliance is 100°C.

NOTE: if we keep pressing the arrow keys, the SET temperature increases in a fast speed.



**Attention!** The programmed temperature is that of the glass plate and not the temperature in the pan!

- **Capacity mode:** If you choose capacity mode, press the "Power key" , the lighting of the "Power key"  will be switched on. Default Capacity is 100W. Now you can programme the capacity required by means of the arrow keys  &  2000W being the highest and 100W the lowest position.



- **Temperature Mode:** If you select the temperature mode, press the "Temperature Key"  , the lighting of the "Temperature key"  will be switched on. Default Set Temperature is 100°C. Now you can programme the required temperature by means of the arrow keys  &  , the lowest temperature is 35°C and 240°C the highest, temperature division is 5°C.



- **Timer setting:** After programming the power or temperature, you can opt to programme the timer, this timer switches the appliance off after the programmed time has been reached. You can do this by pressing the "Timer key"  once after programming the power or temperature, the lighting of the "Timer key"  will be switched on.



EN

You can now set the desired time. The maximum programmable time is 180 minutes.

- From 0 - 10 minutes, the time adjusted interval is 1 minute for each increment and 30 seconds for each decrement.
- From 10 - 60 minutes, the time adjusted interval is 5 minutes for each increment and 1 minute for each decrement.
- From 60 - 180 minutes, the time adjusted interval is 10 minutes for each increment and 5 minutes for each decrement.

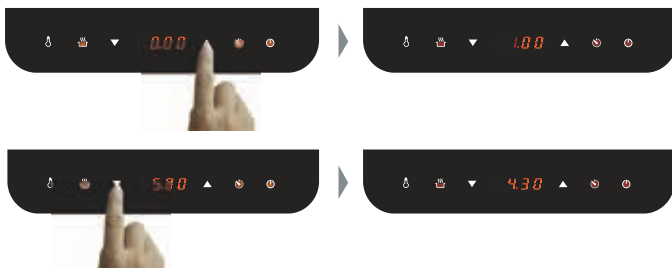

- **Switch OFF the appliance:** Once you have reached the required result, you can switch off the appliance by pressing the "ON/OFF key"  .The "Digital display" **8.8.8.8** will go off and the lighting of the control keys will go off.





- If you do not use the appliance for an extended period, remove the plug from the wall-mounted electrical socket and remove the pans from the appliance.

**NOTE!** Allow the appliance to cool off before you touch it. The glass plate is very hot after use.

### Cleaning and maintenance

- Always remove the plug from the socket before cleaning the appliance.
- Beware: Never immerse the appliance in water or any other liquid!
- Clean the outside of the appliance with a damp cloth (water with mild detergent).
- Never use aggressive cleaning agents or abrasives. Do not use any sharp or pointed objects. Do not use petrol or solvents! Clean with a damp cloth and detergent if necessary. Do not use abrasive materials.
- Clean the fan openings with the vacuum cleaner.
- Clean the glass plate each time after use. This is to prevent any residues from burning onto the glass plate.
- For daily cleaning of the glass, special detergent should be used

### Trouble shooting

Error message	Cause	Solution
E01	Internal temperature of the appliance is too high or the fan inside is not working.	Make sure there is a minimum distance of 10cm between the ventilation slot and any obstruction such as a wall or other appliances. Unplug, let the appliance cool down, plug back in and switch ON the appliance. Check and clean the air inlet and outlet if they are blocked.
E02	The temperature of the pan is too high. If the pan is dry or empty it can reach a very high temperature. The appliance will shut down to protect the internal parts.	Remove the cookware from the appliance. Let the appliance cool off.
E03	Input voltage is too high or too low.	Make sure the appliance is connected to the correct input voltage.

EN

### Technical specification

Item no.: 239230

Operating voltage and frequency: 230-240 V ~ 50Hz

Rated input power: 2000W

Dimension: 296x370x(H)46mm

**Remark: Technical specification is subjected to change without prior notification**

### Warranty

Any defect affecting the functionality of the appliance which becomes apparent within one year after purchase will be repaired by free repair or replacement provided the appliance has been used and maintained in accordance with the instructions and has not been abused or misused in any way. Your statutory rights are not affected. If the appliance is claimed under warranty, state where and

when it was purchased and include proof of purchase (e.g. receipt).

In line with our policy of continuous product development we reserve the right to change the product, packaging and documentation specifications without notice.

### Discarding & Environment

At the end of the life of the appliance, please dispose of the appliance according to the regulations and guidelines applicable at the time.

Throw packing materials like plastic and boxes in the appropriate containers.



Sehr geehrte Kundin, sehr geehrter Kunde,

wir danken Ihnen für den Kauf des Gerätes Hendi. Machen Sie sich bitte mit dieser Anleitung noch vor der Inbetriebnahme des Gerätes vertraut, um Schäden durch die unsachgemäße Bedienung zu vermeiden. Den Sicherheitsregeln ist besondere Aufmerksamkeit zu widmen.

## Sicherheitsregeln

- Die unsachgemäße Bedienung des Geräts kann zur schweren Beschädigung des Geräts sowie zu Verletzungen führen.
- Das vorliegende Gerät ist ausschließlich für den gewerblichen Gebrauch bestimmt und darf nicht im Haushalt verwendet werden.
- Das Gerät ist ausschließlich zu dem Zweck zu benutzen, zu dem es hergestellt wurde. Der Hersteller haftet nicht für Schäden, die auf unsachgemäße Bedienung des Geräts zurückzuführen sind.
- Den Kontakt des Gerätes und des Steckers mit Wasser oder einer anderen Flüssigkeit vermeiden. Den Stecker unverzüglich aus dem Stecker ziehen und das Gerät von einem anerkannten Fachmann prüfen lassen, wenn das Gerät unbeabsichtigterweise ins Wasser fällt. Bei Nichteinhaltung dieser Sicherheitsvorschriften besteht Lebensgefahr.
- Nie eigenständig das Gehäuse des Gerätes zu öffnen versuchen.
- In das Gehäuse des Gerätes keine Gegenstände einführen.
- Den Stecker nicht mit nassen oder feuchten Händen berühren.
- **Gefahr eines Stromschlags!** Das Gerät darf nicht selbstständig repariert werden. Sämtliche Mängel und Unzulänglichkeiten sind ausschließlich durch qualifiziertes Personal zu beseitigen.
- **Niemals ein beschädigtes Gerät benutzen!** Das beschädigte Gerät vom Netz trennen und sich mit dem Verkäufer in Verbindung setzen.
- **Warnung:** Die Elektroteile des Gerätes dürfen weder in Wasser noch in andere Flüssigkeiten getaucht werden. Ebenso ist das Gerät nicht unter fließendes Wasser zu halten.
- Der Stecker und die Stromversorgungsleitung sind regelmäßig auf Beschädigungen zu prüfen. Der beschädigte Stecker oder Leitung sind an eine Servicestelle oder einer anderen qualifizierten Person zur Reparatur zu übergeben, um eventuellen Gefahren und Verletzungen des Körpers vorzubeugen.
- Man muss sich davon überzeugen, ob die Stromversorgungsleitung weder mit scharfkantigen noch mit heißen Gegenständen in Berührung kommt; halten Sie die Leitung weit entfernt von einer offenen Flamme. Um den Stecker aus der Netzsteckdose zu nehmen, muss man immer am Stecker und nicht an der Leitung ziehen.
- Die Stromversorgungsleitung (oder Verlängerungsleitung) ist vor dem zufälligen Herausziehen aus der Steckdose zu schützen. Die Stromversorgungsleitung muss so geführt werden, dass niemand zufällig darüber stolpern kann.
- Das Gerät muss während seiner Anwendung ständig kontrolliert werden.
- **Warnung!** Wenn der Stecker in der Netzsteckdose ist, muss man das Gerät als an die Stromversorgung angeschlossen betrachten.

DE



- Bevor der Stecker aus der Netzsteckdose genommen wird, ist das Gerät auszuschalten.
- Das Gerät darf beim Tragen nicht an der Leitung gehalten werden.
- Benutzen Sie kein Zubehör, das nicht mit diesem Gerät mitgeliefert wurde.
- Das Gerät muss man ausschließlich an die Steckdose mit solch einer Spannung und Frequenz anschließen, wie auf dem Typenschild angegeben wird.
- Stecken Sie den Stecker in die Steckdose, die an einem leicht und bequem zugänglichen Ort angeordnet ist, und zwar so, dass das Gerät bei einer Störung sofort abgeschaltet werden kann. Um das Gerät vollständig auszuschalten, muss man es von der Stromquelle trennen. Zu diesem Zweck muss man den Stecker, der sich am Ende der vom Gerät getrennten Leitung befindet, aus der Netzsteckdose ziehen.
- Vor dem Abtrennen des Steckers ist das Gerät auszuschalten!
- Benutzen Sie kein Zubehör, das nicht vom Hersteller empfohlen wird. Die Anwendung vom nicht empfohlenen Zubehör stellt eine Gefahr für den Nutzer dar und kann zur Beschädigung des Gerätes führen. Benutzen Sie ausschließlich Ersatzteile und Zubehör im Original.
- Dieses Gerät eignet sich nicht für den Gebrauch durch Personen (gilt auch für Kinder) mit geringerer Motorik, Sensorik oder geistiger Fähigkeit oder mangelhafter Erfahrung und Wissen.
- Auf keinen Fall darf das Bedienen des Gerätes durch Kinder zugelassen werden.
- Das Gerät mit Stromversorgungsleitung ist außerhalb der Reichweite von Kindern zu lagern.
- Ebenso muss dafür gesorgt werden, dass die Kinder das Gerät nicht zum Spielen benutzen.
- Das Gerät ist immer dann von der Stromversorgung zu trennen, wenn es ohne Aufsicht bleiben soll bzw. auch vor der Montage, Demontage und Reinigung.
- Während der Nutzung darf das Gerät nicht ohne Aufsicht gelassen werden.

DE

---

## Sicherheitshinweise für die Anwendung

- **ACHTUNG!** Während der Nutzung des Induktionskochers ist darauf zu achten, dass das Stromversorgungskabel die heißen Teile weder der Kochplatte noch der Kochgeschirre berührt.
- Den Kocher nicht in die Nähe von solchen Geräten stellen, deren Funktion durch das Magnetfeld (der Fernseher, Rundfunkempfänger und so ähnliche) gestört werden kann. Gegenstände, die auf die Einwirkung des Magnetfeldes empfindlich sind, besonders Zahlkarten, Kreditkarten usw., sind vom Kocher fern zu halten.
- Rundum den Kocher muss mindestens ein Freiraum von 15 cm für die Belüftung gelassen werden.
- Auf der Kochplatte dürfen keine Metallgegenstände, wie z.B. Messer, Gabel, Löffel, Deckel, Alufolie usw., abgelegt werden.
- Der Kocher darf nicht eingeschaltet werden, wenn auf der Kochplatte noch ein leeres Kochgeschirr steht, weil dadurch eine ernsthafte Beschädigung besteht.



- Stellen Sie den Kocher nicht dort auf, wo er der Einwirkung von Wasserdampf oder fetten Dämpfen ausgesetzt ist. Der im Kocher eingebaute Lüfter saugt sie an und im Innern sammelt sich Feuchtigkeit und Fett, die auch einen inneren elektrischen Kurzschluss hervorrufen können. Der Fettfilter muss regelmäßig gereinigt werden.

### Vorbereitende Tätigkeiten vor dem ersten Gebrauch des Induktionskochers

- Prüfen Sie, ob der Kocher nicht beschädigt ist. Wenn irgendwelche Schäden festgestellt werden, muss man sich mit dem Lieferanten in Verbindung setzen und den Kocher **NICHT** verwenden.
- Nehmen Sie den Kocher aus der Verpackung und beseitigen Sie sämtliches Verpackungsmaterial.
- Den Kocher mit einem weichen, in lauwarmen Wasser angefeuchteten Tuch abwischen.
- Den Kocher ausnivellieren.
- Denken Sie daran, dass um den Kocher herum ein Freiraum von mindestens 15 cm für eine richtige Belüftung notwendig ist.
- Der Kocher ist an solch einem Ort aufzustellen, wo man immer freien Zugang zum Stecker der Anschlussleitung und der Netzsteckdose hat.

### Entsprechende Kochgeschirre

- Die Speisen bereitet man am besten auf einer Grillplatte zu, die im kompletten Satz des Induktionskochers mitgeliefert wird.
- Man kann auch Kochgeschirre (Töpfe und Bratpfannen) verwenden, die für Induktionskocher und Heizplatten vorgesehen sind. Solche Geschirre haben gewöhnlich das am Boden eingeschla-

gene Kennzeichnungssymbol, das besagt, ob sich das gegebene Geschirr für eine Anwendung auf Induktionsgeräten eignet:



DE

### Steuerpanel

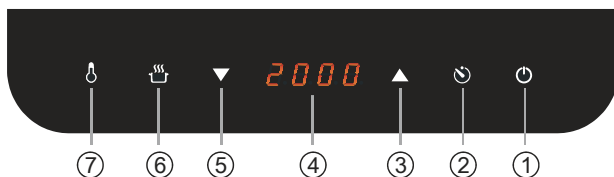

1. Taste EIN / AUS.
2. Taste des Zeitreglers
3. Taste Pfeil nach oben
4. Digitalanzeige

5. Taste Pfeil nach unten
6. Taste für den Regelbetrieb der Leistung
7. Taste für den Regelbetrieb der Temperatur

## Leistungsstand

100W	Standardleistungsstand
200W	
300W	
400W	
500W	
800W	
1000W	
1300W	
1500W	
1800W	
2000W	

[wenn der Nutzer die Taste mit dem Pfeil nach oben/nach unten drückt und festhält, werden sich die Werte in einem schnellen Tempo verändern]

## Temperaturbereiche

Niedrigste Temperatur	35°C
Höchste Temperatur	240°C
Standardtemperatur	100°C
Änderungsschritte der Temperatur	5°C

DE

## Minimale und maximale Abmessung des Geschirrbodens

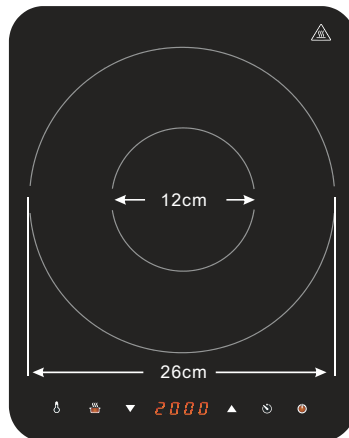

## Welche Küchengerichte sollte man für einen Induktionskocher verwenden



Die für die Zubereitung von Speisen auf dem Induktionskocher zu verwendenden Kochgeschirre müssen einen flachen Boden haben, der einen guten Wärmekontakt mit der Oberfläche der Heizplatte garantiert. Den flachen Boden der Geschirre kann man überprüfen, indem man das mit der Kante an den Boden gestellte Lineal umdreht.



## Bedienung des Induktionskochers

- Stecker der Anschlussleitung in die Netzsteckdose stecken.
- Das ausgewählte Kochgeschirr auf die Kochplatte stellen und sich nach den oben gegebenen Hinweisen verhalten.

**ACHTUNG!** Leere Kochgeschirre nicht auf die Platte stellen, da sie beschädigt werden können.

- Durch Drücken der Taste EIN/AUS die Stromversorgung für den Kocher einschalten  und anschließend den Regelbetrieb für die Temperatur und Leistung betätigen, in dem man entsprechend die Tasten  oder  drückt.

Wenn das aufgesetzte Geschirr entsprechend für den Kocher und die Induktionsplatten geeignet ist und der Bodendurchmesser mindestens 12 cm hat, geht der Kocher in den Funktionsbetrieb über.

Wenn die Taste  gedrückt wurde, wird der Kocher im Regelbetrieb der Leistung in Betrieb genommen. Man kann das daran erkennen, dass auf der Anzeige der Leistungsstand "100" erscheint.

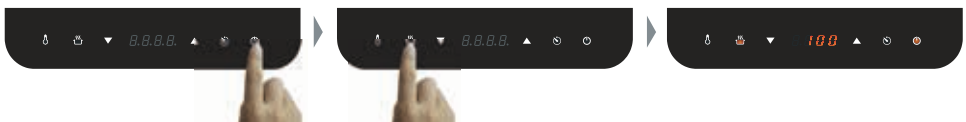

Wenn die Taste  gedrückt wurde, wird der Kocher im Regelbetrieb der Temperatur in Betrieb genommen und auf der Anzeige erscheint der Standardtemperaturwert – 100°C

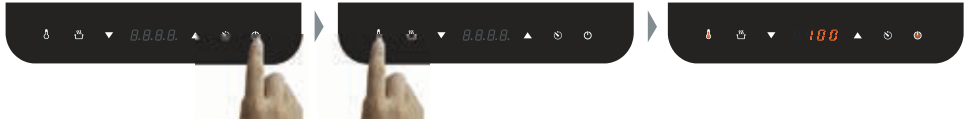





**ACHTUNG!** Wenn man nach dem Einschalten des Kochers einen Signalton hört, so warnt dieser davor, dass auf der Kochplatte ein für die Induktionseinrichtungen nicht geeignetes Kochgeschirr abgestellt wurde oder eine Beschädigung des Kochers signalisiert wird. Bestehen irgendwelche Zweifel, muss man sich mit dem Hersteller des Geschirrs in Verbindung setzen!

Beginnt man mit dem Funktionsbetrieb des Kochers, so wird standardgemäß der Regelbetrieb für die Leistung in Betrieb genommen, und auf der Anzeige erscheint das Leistungsniveau „1300“. Man kann dann die Funktion des Kochers in einem der zwei folgenden Betriebsarten programmieren:





- **Regelbetrieb der Leistung:** Man kann die Leistung zum Erhitzen der Kochplatte regeln, und zwar ähnlich, wie das in einem gewöhnlichen Kocher mit Gas erfolgt. Zur Verfügung stehen 11 Leistungsstände – von 100 W bis 2000 W.
- **Regelbetrieb der Temperatur:** Man kann die Temperatur in einem Intervall von 35°C bis 240°C in Schritten von jeweils 5°C einstellen. Die Standardeinstellung der Temperatur beträgt 100 °C.

**ACHTUNG:** Nach dem Drücken und Festhalten der Tasten mit den Pfeilen wird sich der eingestellte Temperaturwert schnell verändern.



**ACHTUNG!** Der programmierte Temperaturwert, das ist die Temperatur der Glasplatte des Gerätes und nicht die Temperatur im Geschirr!

- **Regelbetrieb der Leistung:** Wenn man den Kocher im Regelbetrieb der Leistung in Betrieb nehmen möchte, dann drücken Sie die Taste EIN der Stromversorgung , die nach dem Drücken wie folgt aufleuchtet: . Standardgemäß stellt man den Kocher auf eine Leistung von 100 W. Jetzt kann man die gewünschte Heizleistung programmieren, indem die Tasten  und  gedrückt werden. Die niedrigste mögliche Einstellung, das sind 100 W, die höchste dagegen – 2000 W.



- **Regelbetrieb der Temperatur:** Um die Temperaturregelung zu benutzen, drückt man auf die Taste der Temperatur , die nach dem Drücken wie folgt aufleuchtet: . Der Kocher wird standardgemäß auf 100°C eingestellt. Jetzt kann man die gewünschte Heizleistung programmieren, in dem die Tasten  und  gedrückt werden. Die niedrigste mögliche Temperatur beträgt 35°C, und die höchste 240°C. Die Temperatur wird in Schritten zu jeweils 5°C geregelt.



- **Einstellen des Minutenzegers:** Nach dem Programmieren der Leistung und der Temperatur kann man den Minutenzeiger einstellen, der die Kochplatte nach Ablauf der eingestellten Zeit ausschaltet. Zu diesem Zweck muss man nach dem Programmieren der Leistung und der Temperatur die Taste des Minutenzegers  drücken. Nach dem Drücken der Taste des Minutenzegers leuchtet sie wie folgt auf: .



Jetzt kann man die gewünschte Zeit einstellen, wobei die maximal einstellbare Zeit 180 Minuten beträgt.

- Einstellen der Zeit von 0 bis 10 Minuten: jedes Drücken der Taste mit dem Pfeil nach oben verlängert die eingestellte Zeit um 1 Minute, aber der Taste mit dem Pfeil nach unten verkürzt sie um 30 Sekunden.
- Einstellen der Zeit von 10 bis 60 Minuten: jedes Drücken der Taste mit dem Pfeil nach oben verlängert die eingestellte Zeit um 5 Minuten, aber der Taste mit dem Pfeil nach unten verkürzt sie um 1 Minute.
- Einstellen der Zeit von 60 bis 180 Minuten: jedes Drücken der Taste mit dem Pfeil nach oben verlängert die eingestellte Zeit um 10 Minuten, aber der Taste mit dem Pfeil nach unten verkürzt sie um 5 Minuten.

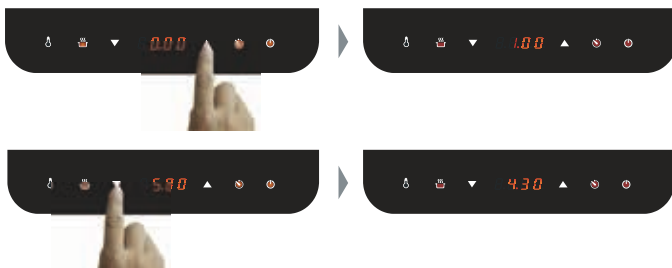



- **Ausschalten des Kochers:** Nach Beendigung des Kochens kann man den Kocher durch Drücken der Tasten EIN/AUS  ausschalten. Die Digitalanzeige **B.B.B.B.** und das Aufleuchten der Steuertasten erlöschen.



- Wenn der Kocher über einen längeren Zeitraum nicht benutzt wird, kann man den Stecker der Stromversorgungsleitung aus der Netzsteckdose in der Wand ziehen und die Kochgeschirre von der Kochplatte nehmen.

**ACHTUNG!** Vor dem Berühren des Kochers muss man immer abwarten bis die Platte abgekühlt ist. Die Glasplatte ist nach dem Gebrauch sehr heiß.

## Reinigung und Wartung

- Vor dem Reinigen muss man den Stecker des Stromversorgungskabels aus der Netzsteckdose in der Wand ziehen.
- **ACHTUNG!** Der Kocher darf weder in Wasser noch in keine andere Flüssigkeit getaucht werden!
- Die Außenflächen sind mit einem feuchten Tuch (Wasser mit einem Reinigungsmittel) zu reinigen.
- Benutzen Sie zum Reinigen weder aggressive Reinigungsmittel noch Scheuermittel. Ebenso dürfen keine scharfen Gegenstände, Benzin sowie keine anderen Lösungsmittel verwendet werden!

Das Gerät ist nur mit einem feuchten Tuch bzw. bei Bedarf mit einer milden Reinigungsmittel zu reinigen. Verwenden Sie keine Scheuermittel.

- Reinigen Sie die Belüftungsöffnungen mit einem Staubsauger.
- Nach jedem Gebrauch des Induktionskochers ist die Glasplatte zu reinigen. Dadurch wird einem Anhaften von Verunreinigungen und Rückständen an die erhitzte Platte vorgebeugt.
- Zum täglichen Reinigen des Kochers ist eine spezielles Reinigungsmittel zu verwenden.

DE

## Lokalisierung und Beseitigung von Mängeln

Störungscode auf der Anzeige	Ursache	Problemlösung
E01	Zu hohe Temperatur innerhalb des Kochers. Der Lüfter des Kochers funktioniert nicht.	Den minimalen Abstand von 10 cm zwischen dem Lüftungsspalt und den Hindernissen in der Art von Wänden oder anderen Geräten einhalten. Den Stecker des Stromversorgungskabels aus der Netzsteckdose ziehen und abwarten, bis der Kocher abgekühlt ist. Dann wird der Stecker wieder zurückgesteckt und der Kocher eingeschaltet. Prüfen Sie den Einlass und Austritt der Luft. Wenn verstopft, dann reinigen.
E02	Zu hohe Temperatur im Geschirr. Wenn das Geschirr trocken oder leer ist, kann man es bis zu einer hohen Temperatur erhitzen. Der Kocher schaltet sich zum Schutz der inneren Teile vor Überhitzen und Beschädigung aus.	Kochgeschirre vom Kocher nehmen. Den Kocher abkühlen lassen.
E03	Die Eingangsspannung ist zu hoch oder zu niedrig.	Man muss sich davon überzeugen, ob der Induktionskocher an eine Stromversorgungsquelle mit der richtigen Spannung angeschlossen ist.



---

## Technische Spezifikation

Bestellnummer: 239230

Betriebsspannung und -frequenz: 230-240 V ~ 50Hz

Nennleistungsaufnahme: 2000W

Abmessungen: 296x370x(H)46mm

**Hinweis: Die technische Spezifikation kann ohne Vorankündigung verändert werden.**

---

## Garantie

Alle innerhalb von einem Jahr nach dem Kaufdatum festgestellten Defekte oder Mängel, die die Funktionalität des Gerätes beeinträchtigen, werden auf dem Wege der unentgeltlichen Reparatur bzw. des Austausches unter der Voraussetzung beseitigt, dass das Gerät in einer der Bedienungsanleitung gemäßen Art und Weise betrieben und gewartet wird und weder vorsätzlich vernichtet noch nicht bestimmungsgemäß genutzt wurde. Ihre Rechte aus den entsprechenden Gesetzen

bleiben davon unberührt. Eine in der Garantiefrist einzureichende Beanstandung hat die Angabe des Kaufortes und Kaufdatums und in der Anlage einen Kaufbeleg (z.B. Kassenzettel) zu enthalten.

Gemäß unserer Politik der ständigen Weiterentwicklung unserer Produkte behalten wir uns vor, Änderungen am Produkt, an seiner Verpackung und an den dokumentierten technischen Daten ohne vorherige Ankündigung vorzunehmen.

---

## Entsorgung und Umweltschutz

Nach Beendigung seiner Lebensdauer ist das Gerät rechtmäßig und den jeweils geltenden Richtlinien entsprechend zu entsorgen.

Verpackungsmaterial, wie Kunststoffe bzw. Schachteln, in die entsprechenden Behälter geben.

Geachte klant,

Hartelijk dank voor de aankoop van dit Hendi apparaat. Leest u deze gebruiksaanwijzing zorgvuldig voordat u het apparaat gebruikt, dit om schade door verkeerd gebruik te voorkomen. Lees vooral de veiligheidsinstructies aandachtig door.

## Veiligheidsinstructies

- Onjuiste bediening en verkeerd gebruik van het apparaat kan ernstige schade aan het apparaat en verwonding van personen tot gevolg hebben.
- Dit apparaat mag alleen worden gebruikt voor commerciële doeleinden en mag niet worden gebruikt voor huishoudelijk gebruik.
- Het apparaat mag alleen worden gebruikt voor het doel waarvoor het werd ontworpen. De fabrikant aanvaardt geen enkele aansprakelijkheid voor schade als gevolg van onjuiste bediening en verkeerd gebruik.
- Zorg dat het apparaat en de stekker niet met water of een andere vloeistof in aanraking komen. Mocht het apparaat onverhoopt in het water vallen, trek dan onmiddellijk de stekker uit het stopcontact en laat het apparaat controleren door een erkend vakman. Niet-naleving hiervan kan levensgevaar opleveren.
- Probeer nooit zelf de behuizing van het apparaat te openen.
- Steek geen voorwerpen in de behuizing van het apparaat.
- Raak de stekker niet met natte of vochtige handen aan.
- **Gevaar van elektrische schokken!** Probeer het apparaat niet zelf te repareren. In het geval van storingen, laat reparaties alleen uitvoeren door gekwalificeerd personeel.
- **Gebruik nooit een beschadigd apparaat!** Als het apparaat is beschadigd, haal de stekker dan uit het stopcontact en neem contact op met de winkel.
- **Waarschuwing!** Dompel de elektrische onderdelen van het apparaat niet onder in water of andere vloeistoffen. Houd het apparaat nooit onder stromend water.
- Controleer de stekker en het netsnoer regelmatig op schade. Als de stekker of het netsnoer is beschadigd, moet het worden vervangen door de technische dienst of een soortgelijk gekwalificeerd persoon om gevaar of letsel te voorkomen.
- Zorg ervoor dat het netsnoer niet in contact komt met scherpe of hete voorwerpen en houd het uit de buurt van open vuur. Als u de stekker uit het stopcontact wilt halen, trek dan altijd aan de stekker en niet aan het netsnoer.
- Zorg ervoor dat niemand per ongeluk aan het netsnoer (of verlengsnoer) kan trekken of kan struikelen over het netsnoer.
- Houd het apparaat in de gaten tijdens gebruik.
- **Waarschuwing!** Zolang de stekker in het stopcontact zit, is het apparaat aangesloten op de voedingsbron.
- Schakel het apparaat uit voordat u de stekker uit het stopcontact trekt.
- Draag het apparaat nooit aan het netsnoer.
- Gebruik geen extra hulpmiddelen die niet worden meegeleverd met het apparaat.
- Sluit het apparaat alleen aan op een stopcontact met de spanning en frequentie die is vermeld op het typeplaatje.

NL



- Sluit de stekker aan op een stopcontact dat eenvoudig bereikt kan worden, zodat de stekker in geval van nood onmiddellijk uit het stopcontact kan worden getrokken. Trek de stekker volledig uit het stopcontact om het apparaat volledig uit te schakelen. Gebruik de stekker om het apparaat los te koppelen van het lichtnet.
- Schakel het apparaat altijd uit voordat u de stekker uit het stopcontact trekt.
- Gebruik nooit accessoires die niet worden aanbevolen door de fabrikant. Zij kunnen mogelijk een veiligheidsrisico vormen voor de gebruiker en kunnen het apparaat mogelijk beschadigen. Gebruik alleen originele onderdelen en accessoires.
- Dit apparaat is niet geschikt voor gebruik door personen (inclusief kinderen) met een verminderd fysiek, sensorisch of geestelijk vermogen, of gebrek aan ervaring en kennis.
- Dit apparaat mag onder geen enkele omstandigheid worden gebruikt door kinderen.
- Houd het apparaat en het netsnoer buiten bereik van kinderen.
- Kinderen mogen niet met het apparaat spelen.
- Koppel het apparaat altijd los van het lichtnet als het onbeheerd wordt achtergelaten en voordat het apparaat wordt gemonteerd, gedemonteerd of gereinigd.
- Laat het apparaat nooit onbeheerd achter tijdens gebruik.

---

## Speciale veiligheidsvoorschriften

- **Let op!** Zorg er voor dat het netsnoer niet in aanraking komt met hete voorwerpen of onderdelen.
- Plaats het apparaat niet in de buurt van voorwerpen of apparaten die gevoelig zijn voor magnetische velden, zoals TV's, radio's, of bankpassen.
- Houd een ruimte van 15 cm rondom het apparaat vrij voor ventilatie.
- Laat geen metalen voorwerpen achter op het apparaat.
- Schakel het apparaat nooit in wanneer er zich een lege pan op bevindt, anders bestaat het risico op zware beschadiging van het apparaat.
- Zorg er voor dat het apparaat zich niet bevindt in de buurt van stoom, waterdamp of vernevelde vetten. De ventilator in het apparaat zuigt veel lucht aan voor koeling. Als zich in deze lucht vetdeeltjes of waterdamp bevinden kunnen deze stoffen zich opbouwen in het apparaat, dit kan leiden tot kortsluiting. Reinig ook het vetfilter regelmatig.

---

## Vorbereitung voor eerste ingebruikname

- Controleer of het apparaat beschadigd is. Indien u beschadiging aan het apparaat ziet, neem dan contact op met uw leverancier en gebruik het apparaat **niet**.
- Verwijder al het verpakkingsmateriaal.
- Reinig de machine met handwarm water en een zachte doek.
- Plaats het apparaat waterpas op een schoon oppervlak.
- Zorg ervoor dat er rondom de machine minstens 15 cm vrij blijft, dit in verband met de ventilatie van de machine.
- Plaats de machine zo dat de stekker te allen tijde bereikbaar is.

## Geschikt kookgerei

- Dit apparaat is alleen geschikt voor gebruik met pannen welke geschikt zijn voor inductie.
- Deze pannen zijn meestal te herkennen aan het volgende pictogram:



## Bedieningspaneel

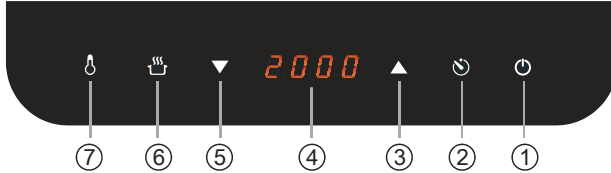

1. AAN/UIT toets
2. Timer toets
3. "Omhoog" pijl toets
4. Digitaal display
5. "Omlaag" pijl toets
6. "Vermogen" toets
7. "Temperatuur" toets

## Vermogen instellingen

100W	Standaard vermogen
200W	
300W	
400W	
500W	
800W	
1000W	
1300W	
1500W	
1800W	
2000W	

[De "Omhoog" of "Omlaag" toets ingedrukt houden verandert de instelling in hoog tempo.]

## Temperatuurbereik

Minimum temperatuur	35°C
Maximum temperatuur	240°C
Standaard temperatuur	100°C
Instelbaar in stappen van	5°C



## Minimum & Maximum pan maat

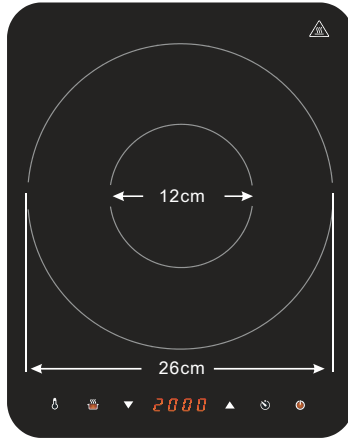

### Controleer de geschiktheid van uw pannen voor inductiekoken

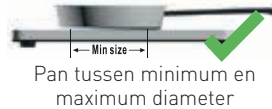
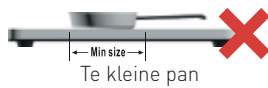

Pannen voor gebruik met een inductiekookplaat dienen een zeer vlakke bodem te hebben. De vlakheid van een bodem kan goed worden gecontroleerd door er een liniaal tegenaan te houden en deze rond te draaien.



## Bediening

- Plug de steker in de contactdoos.
- Plaats een geschikte pan op het apparaat, met inachtneming van de voorgaande illustraties.

**Let op!** Laat geen lege pan op het apparaat staan, dit kan de pan en/of het apparaat beschadigen.

- Schakel het apparaat in door de AAN/UIT toets  te bedienen. Gebruik vervolgens de "Temperatuur"  of "Vermogen"  toets om het apparaat in bedrijf te nemen.

Indien uw pan geschikt is voor inductiekookplaten en een bodendoorsnede heeft van minimaal 12cm zal het apparaat inschakelen.

Als u de "vermogen"  toets aanraakt gaat het apparaat in de "vermogen" stand. De standaardinstelling is 1300 Watt. Wanneer het apparaat in deze stand is, zal het indicatielampje onder het pictogram branden.

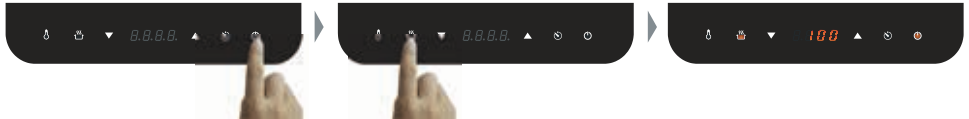

Als u de "temperatuur" toets  aanraakt gaat het apparaat in de "temperatuur" stand. De standaardinstelling is 100°C. Wanneer het apparaat in deze stand is, zal het indicatielampje onder het pictogram branden.

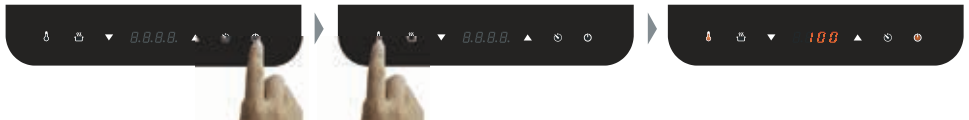

**Let op!** Als het apparaat piept nadat het ingeschakeld is geeft dit aan dat de pan niet geschikt is voor inductie, of er een storing in het apparaat is. Neem in geval van twijfel altijd contact op met de leverancier van uw pan.





Wanneer het apparaat in bedrijf is springt het standaard naar de "vermogen" stand, met een voorinstelling van 1300 Watt. Deze instelling kan als volgt worden aangepast.

- **Vermogen stand:** Het vermogen van het apparaat aanpassen, net als een gasfornuis, in 11 standen tussen 100 en 2000 Watt.
- **Temperatuur stand:** De temperatuur instellen tussen 35°C en 240°C in stappen in 5°C. De standaard instelling is 100°C.

NB: De pijltoetsen ingedrukt houden wijzigt de instelling van de huidige stand in hoog tempo.

**Let op!** De temperatuur stand is gebaseerd op de temperatuur van de glasplaat, niet de temperatuur in de pan!





- **Vermogen stand:** Kies de vermogen stand door de "vermogen"  toets aan te raken, het lampje daarachter zal gaan branden: . Het standaard vermogen is 100 W. Nu is door middel van de pijl toetsen  &  het vermogen in te stellen tussen 100W en 2000W.



- **Temperatuur stand:** Kies de temperatuur stand door de "temperatuur"  toets aan te raken, het lampje daarachter zal gaan branden: . De standaard temperatuur is 100°C. Nu is door middel van de pijl toetsen  &  het vermogen in te stellen tussen 35°C en 240°C in stappen van 5°C.



- **Timer instelling:** Na het instellen van een temperatuur of vermogen, heeft u de optie een timer in te stellen. De timer schakelt het apparaat uit nadat de tijd is verstreken. Dit doet u door de "Timer"  toets aan te raken en na het instellen van een temperatuur of vermogen – het lampje achter de toets zal gaan branden: .



U kunt nu de gewenste tijd instellen. De maximale timer instelling is 180 minuten.

- Tussen 0 en 10 minuten is de stapgrootte 1 minuut per verhoging en 30 seconden per verlaging.
- Tussen 10 en 60 minuten is de stapgrootte 5 minuten per verhoging en 1 minuut per verlaging.
- Tussen 60 en 180 minuten is de stapgrootte 10 minuten per verhoging en 5 minuten per verlaging.





- **Uitschakelen:** Wanneer het gewenste resultaat bereikt is kunt u het apparaat uitschakelen door de AAN/UIT  toets aan te raken. Het digitale display **8.8.8.8** en alle indicatielampjes zullen uit gaan.

- Wanneer u het apparaat langere tijd niet gebruikt, de steker uitpluggen en de pan van het apparaat verwijderen.

**Let op!** Laat het apparaat geheel afkoelen na gebruik voordat u het aanraakt. De glasplaat kan erg heet zijn.

## Reiniging en onderhoud

- Verwijder altijd de steker uit de contactdoos alvorens het apparaat te reinigen.
- Gevaar: Het apparaat nooit onderdompelen in water of een andere vloeistof.
- De behuizing reinigen met een vochtige doek (water met mild afwasmiddel).
- Gebruik nooit schurende of bijtende schoonmaakmiddelen. Gebruik geen scherpe, puntige of schurende voorwerpen. Gebruik geen oplosmiddelen of (was-)benzine.
- De ventilatieopeningen reinigen met een stofzuiger.
- Reinig het kookoppervlak na elk gebruik om te voorkomen dat resten inbranden.
- Speciale glasreiniger is geschikt voor dagelijkse reiniging van het kookoppervlak.

## Foutopsporing

Foutcode	Oorzaak	Oplossing
E01	De temperatuur binnen het apparaat is te hoog of de ventilator werkt niet.	Zorg er voor dat rondom het apparaat minimaal 10cm ruimte vrij is voor luchtstroom door de ventilatieopeningen. Het apparaat uitpluggen en laten afkoelen, vervolgens weer inpluggen en inschakelen. Reinig de ventilatieopeningen en controleer of zij niet geblokkeerd worden.
E02	De temperatuur van de pan is te hoog. Een lege pan kan zeer hoge temperaturen bereiken. Het apparaat schakelt zichzelf uit om de onderdelen te beschermen.	Verwijder de pan van het apparaat en laat het apparaat afkoelen.
E03	Netspanning te hoog of te laag.	Controleer of de contactdoos de juiste spanning levert.



---

## Technische Specificatie

Item nr.: 239230

Bedrijfsspanning en frequentie: 230-240 V ~ 50 Hz

Nominaal ingangsvermogen: 2000W

Afmetingen: 296x370x(H)46mm

---

**Opmerking: Technische specificaties onderhevig aan verandering zonder voorafgaande kennisgeving**

---

### Garantie

Elk defect waardoor de werking van het apparaat nadelig wordt beïnvloed dat zich binnen één jaar na aankoop van het apparaat voordoet, wordt gratis hersteld door reparatie of vervanging, mits het apparaat conform de instructies is gebruikt en onderhouden en niet op enigere wijze verkeerd is behandeld of misbruikt. Dit laat onverlet uw bij wet bepaalde rechten. Als de garantie van kracht is, vermeld dan waar en wanneer u het apparaat

hebt gekocht en sluit een aankoopbewijs bij (bijv. kassabon of factuur).

Gezien ons streven naar voortdurende verdere productontwikkeling behouden wij ons het recht voor, zonder voorafgaande kennisgeving wijzigingen aan te brengen aan product, verpakking en documentatie.

---

### Afdanken & Milieu

Aan het einde van de levensduur, het apparaat af-danken volgens de op dat moment geldende voor-schriften en richtlijnen.

Werp verpakkingsmateriaal zoals plastic en dozen in de daarvoor bestemde containers.

Szanowny Kliencie,

Dziękujemy za zakup urządzenia firmy Hendi. Prosimy o uważne zapoznanie się z niniejszą instrukcją przed podłączeniem urządzenia, aby uniknąć uszkodzeń spowodowanych niewłaściwą obsługą. Należy zwrócić szczególną uwagę na zasady bezpieczeństwa.

## WAŻNE ZASADY BEZPIECZEŃSTWA

- Nieprawidłowa obsługa i niewłaściwe użycie mogą spowodować poważne uszkodzenie urządzenia lub zranienie osób.
- Urządzenie stosuj wyłącznie zgodnie z przeznaczeniem. Producent i/lub Sprzedawca nie ponosi żadnej odpowiedzialności za szkody spowodowane nieprawidłową obsługą i niewłaściwym użytkowaniem urządzenia.
- W czasie użycia zabezpiecz urządzenie i wtyczkę kabla zasilającego przed kontaktem z wodą lub innymi płynami. W mało prawdopodobnym przypadku zanurzenia urządzenia w wodzie, natychmiast wyciągnij wtyczkę z kontaktu, a następnie zleć kontrolę urządzenia specjaliście. Nieprzestrzeganie tej instrukcji może spowodować zagrożenie życia.
- Nigdy nie otwieraj samodzielnie obudowy urządzenia.
- Nie wtykaj żadnych przedmiotów w obudowę urządzenia.
- Nie dotykaj wtyczki kabla zasilającego wilgotnymi rękami.
- **Ryzyko porażenia prądem!** Regularnie kontroluj stan wtyczki i kabla. W przypadku wykrycia uszkodzenia wtyczki lub kabla, zleć naprawę w wyspecjalizowanym punkcie naprawczym.
- **Nigdy nie używaj uszkodzonego urządzenia!** W przypadku, gdy urządzenie spadnie lub ulegnie uszkodzeniu w inny sposób, przed dalszym użyciem zawsze zleć przeprowadzenie kontroli i ewentualną naprawę w wyspecjalizowanym punkcie naprawczym.
- **Ostrzeżenie!** Nie zanurzaj elektrycznych części urządzenia w wodzie lub w innych płynach. Nigdy nie trzymaj urządzenia pod bieżącą wodą.
- Nigdy nie naprawiaj urządzenia samodzielnie może to spowodować zagrożenie życia.
- Chroń kabel zasilający przed kontaktem z ostrymi lub gorącymi przedmiotami i chroń go przed otwartym ogniem. Jeżeli chcesz odłączyć urządzenie z kontaktu, zawsze chwytaj za wtyczkę, nigdy nie ciągnij za kabel.
- Zabezpiecz kabel (lub przedłużacz), aby nikt przez omyłkę nie wyciągnął go z kontaktu ani się o niego nie potknął.
- Urządzenie powinno być używane tylko do celów, dla których zostały pierwotnie zaprojektowane.
- Kontroluj funkcjonowanie urządzenia w czasie użytkowania.
- Dzieci nie uświadamiają sobie zagrożenia, jakie może spowodować użycie urządzeń elektrycznych. Nigdy nie pozwalaj dzieciom posługiwać się elektrycznymi urządzeniami gospodarstwa domowego bez nadzoru.
- Gdy urządzenie nie jest używane oraz zawsze przed czyszczeniem, odłącz je od źródła zasilania, wyciągając wtyczkę z kontaktu.
- Uwaga! Jeżeli wtyczka kabla zasilającego jest podłączona do kontaktu, urządzenie cały czas pozostaje pod napięciem.

PL



- Wyłącz urządzenie, zanim wyciągniesz wtyczkę z kontaktu.
- Nigdy nie przenoś urządzenia za kabel zasilający.
- Nie używaj akcesoriów innych niż dostarczone z urządzeniem.
- Urządzenie można podłączać wyłącznie do gniazda o napięciu i częstotliwości zgodnej z danymi znajdującymi się na tabliczce znamionowej.
- Unikaj przeciążenia.
- Po użyciu wyłącz urządzenie wyjmując wtyczkę z gniazda.
- Instalacja elektryczna musi odpowiadać krajowym i lokalnym przepisom.
- Z urządzenia nie mogą korzystać osoby (także dzieci), u których stwierdzono osłabione zdolności fizyczne, sensoryczne lub umysłowe, albo którym brakuje odpowiedniej wiedzy i doświadczenia, chyba że odbywa się to pod nadzorem lub zgodnie z instrukcjami osoby odpowiedzialnej za ich bezpieczeństwo.

---

## Wskazówki dotyczące bezpieczeństwa użytkowania

- **UWAGA!** Podczas użytkowania kuchenki indukcyjnej uważaj, aby kabel zasilający nie dotykał gorących części płyty ani naczyń.
- Nie ustawiaj kuchenek w pobliżu urządzeń, których działanie może ulec zakłóceniu przez pole magnetyczne (telewizorów, odbiorników radiowych i tym podobnych). Przedmioty wrażliwe na działanie pola magnetycznego, zwłaszcza karty płatnicze, karty kredytowe itp. należy trzymać z dala od kuchenki.
- Wokół kuchenki należy pozostawić przynajmniej 15 cm wolnego miejsca dla wentylacji.
- Na płycie kuchenki nie umieszczaj żadnych metalowych przedmiotów jak np. noży, widelców, tyżek, pokrywek, folii aluminiowej itp.
- Nie wolno włączać kuchenki ze stojącym na płycie pustym naczyniem, gdyż grozi to poważnym uszkodzeniem.
- Nie ustawiaj kuchenki tam, gdzie będzie narażona na działanie pary wodnej bądź tłustych oparów. Wentylator wbudowany w kuchenkę zasysa je i we wnętrzu gromadzi się wilgoć i tłuszcz, które mogą spowodować wewnętrzne zwarcie elektryczne. Filtr pochłaniający tłuszcz należy regularnie czyścić.

---

## Czynności przygotowawcze przed pierwszym użyciem kuchenki indukcyjnej

- Sprawdź, czy kuchenka nie jest uszkodzona. W razie stwierdzenia jakichkolwiek uszkodzeń skontaktuj się z dostawcą i **NIE** używaj kuchenki.
- Wyjmij kuchenkę z opakowania i usuń wszystkie materiały opakowaniowe.
- Przetrzyj kuchenkę miękką szmatką zwilżoną w letniej wodzie.
- Wypoziomuj kuchenkę.
- Pamiętaj o pozostawieniu wokół kuchenki przynajmniej 15 cm wolnego miejsca niezbędne do prawidłowej wentylacji.
- Kuchenkę postaw w takim miejscu, żeby zawsze mieć swobodny dostęp do wtyczki kabla zasilającego i gniazodka zasilania.

## Odpowiednie naczynia kuchenne

- Potrawy najlepiej przygotowywać na płycie grilowej dostarczonej w komplecie z kuchenką indukcyjną.
- Można też używać naczyń kuchennych (garnków i patelni) przeznaczonych do indukcyjnych kuchni i płyt grzejnych. Naczynia takie mają zwykle wybity na denku symbol oznaczający, że dane naczynie nadaje się do stosowania w urządzeniach indukcyjnych:



## Panel sterowania

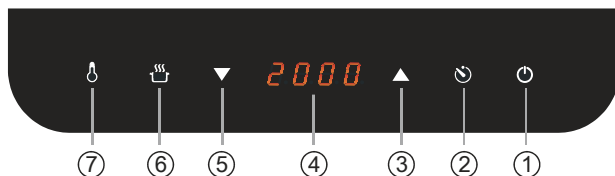

1. Przycisk włączania / wyłączenia WŁ/WYŁ.
2. Przycisk regulatora czasowego
3. Przycisk strzałki w górę
4. Wyświetlacz cyfrowy
5. Przycisk strzałki w dół
6. Przycisk trybu regulacji mocy
7. Przycisk trybu regulacji temperatury

## Poziomy mocy

100W	Poziom domyślny
200W	
300W	
400W	
500W	
800W	
1000W	
1300W	
1500W	
1800W	
2000W	

[gdy użytkownik naciśnie i przytrzyma przycisk strzałki w górę/w dół, wartości będą zmieniać się w szybkim tempie]

## Zakresy temperatur

Temperatura najniższa	35°C
Temperatura najwyższa	240°C
Temperatura domyślna	100°C
Krok zmiany temperatury	5°C



## Minimalny i maksymalny wymiar denka naczynia

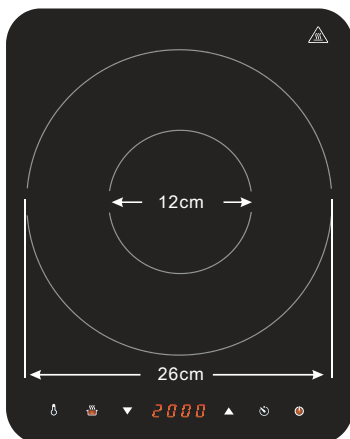

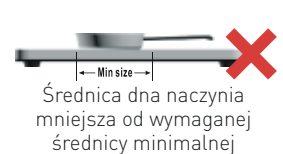

## Jakich naczyń używać do kuchenki indukcyjnej

Naczynia kuchenne używane do przygotowywania potraw na kuchenie indukcyjnej powinny mieć płaskie dno, gwarantujące dobry kontakt cieplny z powierzchnią płyty grzewczej. Płaskość dna naczyń można sprawdzić obracając linijkę przystawioną krawędzią do dna.





## Obsługa kuchenki indukcyjnej

- Włóż wtyczkę kabla zasilającego do gniazdka.
- Postaw wybrane naczynie na płycie kuchenki, stosując się do wyżej podanych wskazówek.
- **UWAGA!** Nie stawiaj na płycie pustych naczyń, gdyż mogą ulec uszkodzeniu.
- Włącz zasilanie kuchenki naciskając przycisk **WŁ./WYŁ.** , a następnie uruchom tryb regulacji temperatury lub tryb regulacji mocy naciskając odpowiednio przycisk  lub .

Jeśli postawione naczynie jest odpowiednie do kuchenek i płyt indukcyjnych i ma średnicę denka przynajmniej 12 cm, kuchenka zacznie działać.

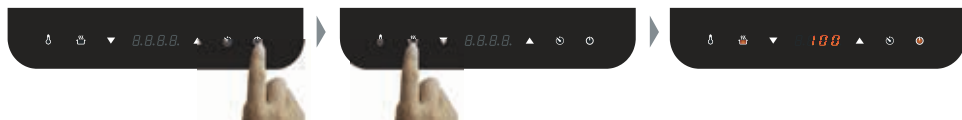
Jeśli naciśnięto przycisk , kuchenka uruchomi się w trybie regulacji mocy. Można to poznać po tym, że zacznie działać wentylator kuchenki, a na wyświetlaczu pojawi się wskazanie poziomu mocy "100".



Jeśli naciśnięto przycisk , kuchenka uruchomi się w trybie regulacji temperatury i na wyświetlaczu pojawi się domyślna wartość temperatury – 100 °C.



**UWAGA!** Jeśli po włączeniu kuchenki słychać dźwięk, ostrzega on o postawieniu na płycie naczynia nieodpowiedniego do urządzeń indukcyjnych lub sygnalizuje uszkodzenie kuchenki. W razie jakichkolwiek wątpliwości należy skontaktować się z producentem naczyń!





Rozpoczynając pracę kuchenka uruchamia się domyślnie w trybie regulacji mocy, a na wyświetlaczu pojawia się wskazanie poziomu mocy „1300”. Można wtedy zaprogramować działanie kuchenki w jednym z dwóch trybów:

- **Tryb regulacji mocy:** Można regulować moc grzania płyty podobnie, jak to ma miejsce w zwykłej kuchence gazowej. Do dyspozycji jest 11 poziomów mocy – od 100 W do 2000 W.
- **Tryb regulacji temperatury:** Można nastawić temperaturę w przedziale od 35°C do 240°C w krokach co 50 C. Standardowe ustawienie temperatury to 100°C.





**UWAGA:** Po naciśnięciu i przytrzymaniu przycisków strzałek nastawiana wartość temperatury będzie się zmieniać w szybkim tempie.

**UWAGA!** Zaprogramowana wartość temperatury to temperatura szklanej płyty urządzenia, a nie temperatura w naczyniu!





- **Tryb regulacji mocy:** Jeżeli chcesz uruchomić kuchenkę w trybie regulacji mocy, naciśnij przycisk włączenia zasilania , który po naciśnięciu podświetla się w następujący sposób: . Domyślnie kuchenka ustawia się na moc 100W. Można teraz zaprogramować żądaną moc grzania naciskając przyciski strzałek  i . Najniższe możliwe ustawienie to 100 W, a najwyższe – 2000 W.



- **Tryb regulacji temperatury:** Jeśli chcesz skorzystać z regulacji temperatury, naciśnij przycisk temperatury , który po naciśnięciu podświetla się w następujący sposób: . Kuchenka domyślnie ustawi się na temperaturę 100 oC. Teraz można zaprogramować żądaną temperaturę naciskając przyciski strzałek  i , przy czym najniższa możliwa temperatura wynosi 35°C, a najwyższa 240°C. Temperaturę reguluje się co 5°C.



- **Nastawianie minutnika:** Po zaprogramowaniu mocy lub temperatury można nastawić minutnik, który wyłączy płytę kuchenki po upływie nastawionego czasu. W tym celu po zaprogramowaniu mocy lub temperatury trzeba nacisnąć przycisk minutnika . Po naciśnięciu przycisk minutnika podświetla się w następujący sposób: .





Teraz można nastawić żądany czas. Maksymalny czas, jaki można ustawić, wynosi 180 minut.

- Nastawianie czasu od 0 do 10 minut: każde naciśnięcie przycisku strzałki w górę wydłuża nastawiony czas o 1 minutę, a przycisku strzałki w dół skraca go o 30 sekund.
- Nastawianie czasu od 10 do 60 minut: każde naciśnięcie przycisku strzałki w górę wydłuża nastawiony czas o 5 minut, a przycisku strzałki w dół skraca go o 1 minutę.
- Nastawianie czasu od 60 do 180 minut: każde naciśnięcie przycisku strzałki w górę wydłuża nastawiony czas o 10 minut, a przycisku strzałki w dół skraca go o 5 minut.

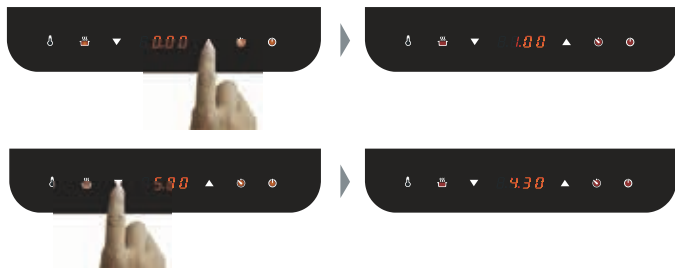

- **Wyłączenie kuchenki:** Po zakończeniu gotowania kuchenkę można wyłączyć naciskając przycisk WŁ/WYŁ . Zgaśnie wyświetlacz cyfrowy **8.8.8.8** i podświetlenie przycisków sterowania.



- Jeśli kuchenka nie będzie używana przez dłuższy czas, można wyciągnąć wtyczkę kabla zasilającego ze ściennego gniazdka zasilania sieciowego i zdjąć naczynia z płyty.

**UWAGA!** Przed dotknięciem kuchenki, poczekaj aż płyta ostygnie. Płyta szklana po użyciu jest bardzo gorąca.

### Czyszczenie i konserwacja

- Przed czyszczeniem wyjmij wtyczkę kabla zasilającego ze ściennego gniazdka zasilania.
- **UWAGA!** Nie wolno zanurzać kuchenki w wodzie ani żadnym innym płynie!
- Zewnętrzne powierzchnie czyść szmatką zwilżoną w wodzie z dodatkiem łagodnego detergentu.
- Do czyszczenia nie używaj agresywnych środków czyszczących ani materiałów ściernych. Nie używaj przedmiotów ostrych, benzyny ani żadnych innych

rozpuszczalników! Czyść urządzenie tylko wilgotną szmatką, w razie potrzeby użyj łagodnego detergentu. Nie używaj materiałów ściernych.

- Otwory wentylacyjne czyść odkurzaczem.
- Po każdym użyciu kuchenki indukcyjnej wyczyść szklaną płytę. Zapobiegnie to przywieraniu zanieczyszczeń i resztek do rozgrzanej płyty.
- Do codziennego czyszczenia kuchenki używaj specjalnego detergentu.



## Lokalizacja i usuwanie usterek

Kod błędu na wyświetlaczu	Przyczyna	Środki zaradcze
E01	Zbyt wysoka temperatura wewnątrz kuchenki. Nie działa wentylator kuchenki.	Zachować minimalną odległość 10 cm między szczeliną wentylacyjną a przeszkodami w rodzaju ściany lub innych urządzeń. Wyciągnąć wtyczkę kabla zasilającego z gniazdka, poczekać aż kuchenka ostygnie, włożyć wtyczkę z powrotem i włączyć kuchenkę. Sprawdzić wlot i wylot powietrza. Jeśli są zatkane, oczyścić.
E02	Zbyt wysoka temperatura w naczyniu. Jeśli naczynie jest suche lub puste, może nagrzać się do bardzo wysokiej temperatury. Kuchenka wyłączy się dla ochrony wewnętrznych części przed przegrzaniem i uszkodzeniem.	Zdjąć naczynie z kuchenki. Pozostawić kuchenkę do ostygnięcia.
E03	Napięcie wejściowe za wysokie lub za niskie.	Upewnić się, że kuchenkę indukcyjną podłączono do źródła zasilania o właściwym napięciu.

## Specyfikacja techniczna

Numer produktu: 239230

Znamionowy pobór mocy: 2000W

Napięcie robocze i częstotliwość: 230-240 V ~ 50 Hz

Wymiary: 296x370x(wysokość)46mm

**Uwaga: Specyfikacja techniczna może ulec zmianie bez uprzedzenia.**

## Gwarancja

Każda wada bądź usterka powodująca niewłaściwe funkcjonowanie urządzenia, która ujawni się w ciągu jednego roku od daty zakupu, zostanie bezpłatnie usunięta lub urządzenie zostanie wymienione na nowe, o ile było użytkowane i konserwowane zgodnie z instrukcją obsługi i nie było wykorzystywane w niewłaściwy sposób lub niezgodnie z przeznaczeniem. Postanowienie to w żadnej mierze nie narusza innych praw użytkownika wynikających z przepisów prawa. W przypadku zgłoszenia urzą-

żenia do naprawy lub wymiany w ramach gwarancji należy podać miejsce i datę zakupu urządzenia i dołączyć dowód zakupu (np. paragon).

Zgodnie z naszą polityką ciągłego doskonalenia wyrobów zastrzegamy sobie prawo do wprowadzania bez uprzedzenia zmian w wyrobie, opakowaniu oraz danych technicznych podawanych w dokumentacji.

## Wycofanie z użytkowania i ochrona środowiska

Urządzenie zużyte i wycofane z użytkowania należy zutylizować zgodnie z przepisami i wytycznymi obowiązującymi w momencie wycofania urządzenia.

Materiały opakowaniowe, jak tworzywa sztuczne i pudła, należy umieszczać w pojemnikach na odpady właściwych dla rodzaju materiału.

Cher client,

Merci d'avoir acheté cet appareil de HENDI. Veuillez lire attentivement ce mode d'emploi avant de brancher l'appareil afin d'éviter tout endommagement pour cause d'usage abusif. Veuillez notamment lire les consignes de sécurité avec la plus grande attention.

## Règles de sécurité

- L'utilisation abusive et le maniement incorrect de l'appareil peuvent entraîner une grave détérioration de l'appareil ou provoquer des blessures.
- Cet appareil est conçu exclusivement à des fins commerciales et non pour un usage domestique.
- L'appareil doit être utilisé uniquement pour le but il a été conçu. Le fabricant décline toute responsabilité en cas de dommage consécutif à un usage abusif ou un maniement incorrect.
- Veillez à tenir l'appareil et la prise électrique hors de portée de l'eau ou de tout autre liquide. Si malencontreusement l'appareil tombe dans l'eau, débranchez immédiatement la prise électrique et faites contrôler l'appareil par un réparateur agréé. La non-observation de cette consigne entraîne un risque d'accident mortel.
- Ne tentez jamais de démonter vous-même le bâti de l'appareil.
- N'enfoncez aucun objet dans la carcasse de l'appareil.
- Ne touchez pas la prise avec les mains mouillées ou humides.
- **Risque d'électrocution!** Ne tentez jamais de réparer l'appareil. Tous défauts et dysfonctionnement doivent être supprimés par le personnel qualifié.
- **N'utilisez jamais l'appareil endommagé!** Débranchez l'appareil endommagé de l'alimentation électrique et contactez votre revendeur.
- **Avertissement:** N'immergez pas les pièces électriques de l'appareil dans l'eau ou dans d'autres liquides. Ne mettez pas l'appareil sous l'eau courante.
- Vérifiez régulièrement la fiche et le câble d'alimentation pour les dommages. La fiche ou le câble d'alimentation endommagé(e) transmettre pour la réparation au service ou à une personne qualifiée, pour prévenir tous les menaces ou les blessures possibles.
- Assurez-vous que le câble d'alimentation n'est pas en contact avec les objets pointus ou chauds ; gardez le câble loin des flammes nues. Pour retirer la fiche de la prise murale, tirez toujours en tenant la fiche et non le câble d'alimentation.
- Protégez le câble d'alimentation (ou la rallonge) contre le débranchement accidentel de la prise murale. Le câble doit être posé de manière ne provoquant pas les chutes accidentelles.
- Surveillez en permanence l'appareil pendant l'utilisation.
- Avertissement ! Si la fiche est insérée dans la prise murale, l'appareil doit être considéré comme branché à l'alimentation.
- Avant de retirer la fiche de la prise, éteignez l'appareil !
- Ne transportez jamais l'appareil en tenant le câble.
- N'utilisez aucuns accessoires qui n'ont pas été fournis avec l'appareil.

FR



- L'appareil doit être branché à la prise murale avec une tension et la fréquence indiquées sur la plaque signalétique.
- Insérez la fiche à la prise murale située dans un endroit facilement accessible de sorte qu'en cas de panne l'appareil puisse être immédiatement déconnecté. Pour éteindre complètement l'appareil, débranchez-le de la source d'alimentation. Pour cela, retirez la fiche à l'extrémité du câble d'alimentation de la prise murale.
- Eteignez l'appareil avant de débrancher l'appareil de la prise!
- N'utilisez jamais les accessoires non recommandés par le fabricant. L'utilisation des accessoires non recommandés peut présenter des risques pour l'utilisateur et provoquer les dommages à l'appareil. Utilisez uniquement des pièces et accessoires originaux.
- Cet appareil n'est pas apte à être utilisé par des personnes (enfants compris) avec capacités physiques, sensorielles ou intellectuelles diminuées ou ne possédant pas l'expérience et les connaissances suffisantes.
- Ne laissez jamais les enfants utiliser l'appareil.
- L'appareil et le câble d'alimentation doivent être stockés hors de la portée des enfants.
- Ne permettez pas aux enfants d'utiliser l'appareil pour jouer
- Débranchez toujours l'appareil de l'alimentation s'il doit être laissé sans surveillance et également avant le montage, le démontage et le nettoyage.
- Ne laissez jamais l'appareil sans surveillance lorsqu'il est utilisé.

---

## Consignes de sécurité

- **ATTENTION!** Lors de l'exploitation de la cuisinière Induction veiller à ce que le cordon d'alimentation ne touche pas les éléments chauds de la plaque ni le récipient de cuisson.
- Ne pas placer les cuisinières à proximité des équipements dont le fonctionnement est susceptible d'être brouillé par le champ magnétique (téléviseurs, postes de radio et similaires). Les objets sensibles à l'action du champ magnétique, notamment cartes de paiement, cartes de crédit etc. doivent être tenues à l'écart de la cuisinière.
- Il faut laisser au moins 15 cm d'espace libre autour de la cuisinière pour assurer la ventilation requise.
- Ne pas mettre sur la plaque de la cuisinière aucun objet en métal tels que, par ex. couteaux, fourchettes, cuillères, couvercles, film aluminium etc.
- Ne pas brancher la cuisinière si sur la plaque est posé un récipient de cuisson vide à cause d'un risque d'endommagement grave.
- Ne pas placer la cuisinière à l'endroit où elle serait exposée aux vapeurs d'eau de graisse. Le ventilateur intégré à la cuisinière les aspire, et l'humidité et la graisse qui s'accumulent à l'intérieur sont susceptibles de provoquer un court circuit. Le filtre absorbant la graisse doit être régulièrement nettoyé.

## Avant la première mise en service de la cuisinière induction

- Vérifier si la cuisinière n'est pas endommagée. En cas d'un endommagement quel qu'il soit contacter le fournisseur et **NE PAS** utiliser la cuisinière.
- Sortir la cuisinière de l'emballage et enlever tous matériaux d'emballage.
- Nettoyer la cuisinière avec un chiffon doux mouillé à l'eau tiède.
- Mettre la cuisinière à niveau.
- Ne pas oublier de laisser autour de la cuisinière un espace libre de 15 cm au minimum pour en assurer une ventilation correcte.
- Placer la cuisinière à l'endroit qui assure toujours un accès libre à la prise et au câble d'alimentation.

## Utiliser les bons récipients

- Il est préconisé de préparer les plats sur la plaque de cuisson fournie avec la cuisinière Induction.
- Il est aussi possible d'utiliser les récipients (casseroles et poêles) appropriés à la cuisson par induction – sur cuisinières et plaques induction. Le fond de ces récipients est souvent frappé d'un symbole qui signifie que le récipient est approprié à être utilisé dans les équipements à induction:



## Panneau de commande de la table de cuisson

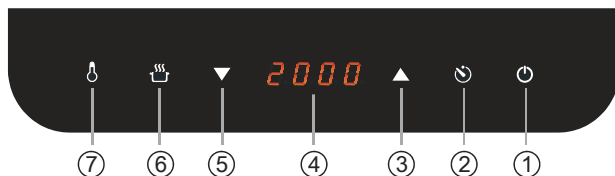

1. Touche marche/arrêt M/AR
2. Touche de la minuterie
3. Touche flèche vers le haut
4. Affichage numérique
5. Touche flèche vers le bas
6. Touche commande de la puissance
7. Touche commande de la température

## Niveau de la puissance

100W	Niveau par défaut
200W	
300W	
400W	
500W	
800W	
1000W	
1300W	
1500W	
1800W	
2000W	

[au moment où l'utilisateur appuie et maintient la touche flèche vers le haut / vers le bas, les valeurs changent à un rythme accéléré]



## Plages de température

Température la plus basse	35°C
Température la plus élevée	240°C
Température par défaut	100°C
Intervalle de changement de la température	5°C

## Tailles minimale et maximale du fond du récipient

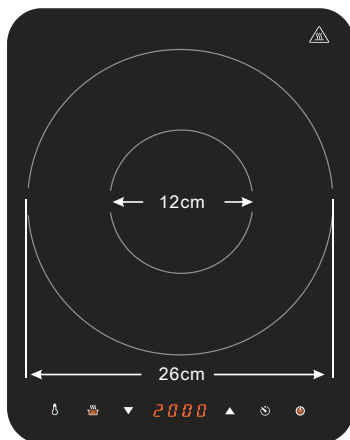

FR

## Quels récipients pour la cuisinière induction

Les récipients pour préparer les plats sur la cuisinière induction doivent avoir un fond plat qui assure un bon contact thermique avec la plaque chauffante. Il est possible de contrôler la planéité du fond du récipient en faisant tourner une règle dont l'arête adhère au fond.



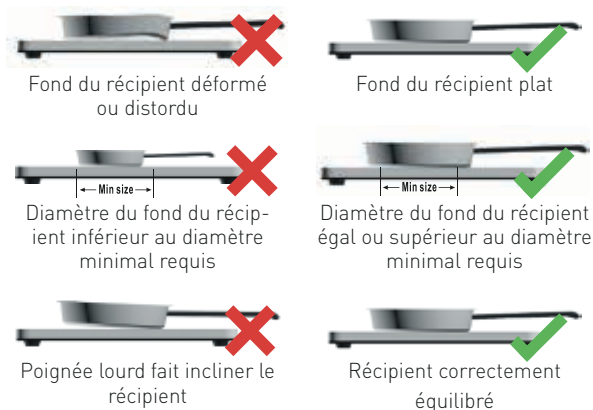





### Exploitation de la cuisinière induction

- Brancher le cordon d'alimentation dans la prise.
- Poser le récipient choisi sur la table de cuisson en respectant les recommandations ci-dessous.

**ATTENTION!** Ne pas poser de récipients vides sur la table de cuisson parce qu'ils peuvent être gravement endommagés.

- Brancher l'alimentation de la cuisinière en appuyant sur la touche M/A , et, ensuite, mettre en marche le mode de commande de la température ou le mode de commande de la puissance en appuyant, respectivement, sur la touche  ou .

Si le récipient posé sur la table de cuisson est approprié à la cuisinière et aux tables induction, et si le diamètre du fond est de 12 cm au minimum, la cuisinière se mettra en marche.

Si la touche  a été appuyée, la cuisinière se mettra à fonctionner selon le mode de commande de puissance. Ce mode est reconnaissable par la mise en marche du ventilateur de la cuisinière, et sur le tableau s'affichera le niveau de la puissance "100".

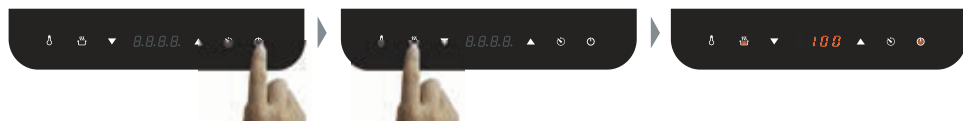

Si la touche  a été appuyée, la cuisinière se mettra à fonctionner selon le mode de commande de la température et sur le tableau s'affichera la température par défaut – 100°C.



**ATTENTION!** Si après la mise en marche de la cuisinière se déclenche un signal sonore, celui-ci avertit de la pose sur la table de cuisson d'un récipient inapproprié aux équipements induction ou d'un endommagement de la cuisinière. En cas de doute, il faut contacter le fabricant du récipient!

Une fois la cuisinière mise en marche, elle fonctionne par défaut selon le mode de commande de la puissance et sur le tableau s'affiche la puissance "1300". Désormais, il est possible de programmer le fonctionnement de la cuisinière selon l'un de deux modes:





- **Mode de commande de la puissance:** Il est possible de régler la puissance du chauffage de la table à l'instar du règlement d'une cuisinière à gaz ordinaire. L'utilisateur possède, à sa disposition, 11 niveaux de puissance – de 100 W à 2000 W.







- **Mode de commande de la température:** Il est possible de régler la température dans la plage de 35°C à 240°C par intervalle de 5°C. La température standard étant de 100°C.

ATTENTION : Après l'appui sur la touche flèches et le maintient de celle-ci les valeurs de la température à régler change rapidement.

**ATTENTION!** La valeur programmée de la température est la température de la table de cuisson en verre de la cuisinière et non pas la température dans le récipient!



- **Mode de commande de la puissance:** Si l'on veut mettre en marche la cuisinière selon le mode de commande de la puissance, il faut appuyer sur la touche , qui s'affiche comme suit: . La cuisinière se règle par défaut à la puissance 100 W. Désormais, il est possible de programmer la puissance souhaitée de chauffage en appuyant sur les touches flèches  et . La valeur la plus basse possible est de 100 W, et la plus élevée de – 2000 W.



- **Mode de commande de la température:** Pour pouvoir utiliser le mode de commande de la température, il faut appuyer sur la touche température , laquelle s'affiche comme suit : . La cuisinière se règle par défaut à la température de 100°C. Désormais, il est possible de programmer la température souhaitée e appuyant sur les touches flèches  et . La température la plus basse possible est de 35°C, et la plus élevée est de 240°C. La température se règle par intervalles de 5°C.







- **Programmer le minuteur électrique:** Après avoir programmé la puissance ou la température, il est possible de programmer le minuteur qui, après le temps programmé, débranche la table de cuisson. Pour ce faire, après avoir programmé la puissance ou la température, il faut appuyer la touche minuteur . Une fois appuyée, la touche s'affiche comme suit : .

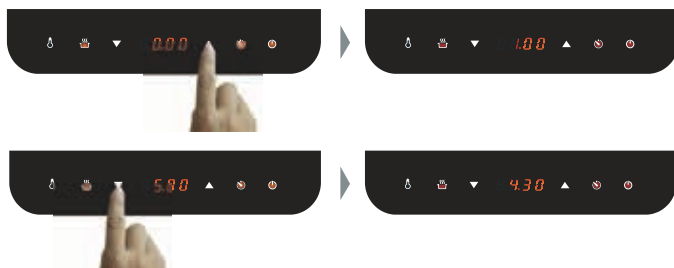

Désormais, il est possible de programmer le temps souhaité, le temps maximal étant de 180 minutes.

- Réglage du temps de 0 à 10 minutes : chaque fois que l'on appuie sur la touche flèche vers le haut, le temps réglé est prolongé d'une minute, et chaque fois que l'on appuie sur la touche flèche vers le bas, on réduit le temps réglé de 30 secondes.
- Réglage du temps de 10 à 60 minutes : chaque fois que l'on appuie sur la touche flèche vers le haut, le temps réglé est prolongé de 5 minutes, et chaque fois que l'on appuie sur la touche flèche vers le bas, on réduit le temps réglé d'une minute.
- Réglage du temps de 60 à 180 minutes : chaque fois que l'on appuie sur la touche flèche vers le haut, le temps réglé est prolongé de 10 minutes, et chaque fois que l'on appuie sur la touche flèche vers le bas, on réduit le temps réglé de 5 minutes.



- **Arrêt de la cuisinière:** Une fois la cuisson terminée, la cuisinière peut être arrêtée par l'appui sur la touche M/A . L'affichage numérique s'éteint B.B.B.B. ainsi que les voyants des touches de commande.



- Si la cuisinière n'est pas utilisée pendant une durée plus longue, il est conseillé de débrancher le cordon d'alimentation de la prise et d'élever les récipients de la table.

**ATTENTION!** Avant de toucher la cuisinière, attendre que la table soit froide. La table de verre après l'utilisation est brûlante.

## Nettoyage et maintenance

- Avant de commencer à nettoyer la cuisinière, il faut débrancher le cordon d'alimentation de la prise électrique.
- ATTENTION ! Il est strictement interdit d'immerger la cuisinière dans l'eau ou dans tout autre liquide !
- Les surfaces extérieures doivent être nettoyées avec un chiffon mouillé à l'eau avec un détergent assez doux.
- Pour nettoyer la cuisinière ne pas utiliser de détergents agressifs ni de matériaux abrasifs. Ne pas utiliser d'outils tranchants ni d'essence, n'utiliser aucun solvant ! Nettoyer l'appareil avec un chiffon humide, au besoin utiliser un détergent doux. N'utiliser aucun matériau abrasif.
- Nettoyer les orifices de ventilation avec l'aspirateur.



- Après chaque utilisation de la cuisinière induction, nettoyer la table en verre pour prévenir l'encrassement de la table et l'adhésion de restes à la plaque brûlante.
- Pour l'entretien courant de tous les jours utiliser un détergent approprié.

### Identification et élimination des défaillances

Code de l'erreur sur le tableau d'affichage	Cause	Solution
E01	Température trop élevée à l'intérieur de la cuisinière. Le ventilateur ne fonctionne pas.	Sauvegarder une distance minimale de 10 cm entre l'orifice de ventilation et l'obstacle tel que le mur ou un autre équipement. Débrancher le cordon d'alimentation de la prise et attendre jusqu'à ce que la cuisinière se refroidisse, ensuite brancher la prise et mettre en marche la cuisinière. Contrôler l'entrée et la sortie de l'air. Nettoyer si elles sont bouchées.
E02	Température trop élevée dans le récipient. Si le récipient est sec ou vide, il peut se chauffer à une température très élevée. La cuisinière se débranche pour protéger les éléments intérieurs contre surcharge et endommagement.	Enlever les récipients de la table. Laisser la cuisinière se refroidir.
E03	Tension à l'entrée trop basse ou trop élevée.	S'assurer que la cuisinière induction est branchée à la source d'alimentation ayant une tension requise.

FR

### Caractéristiques techniques

Numéro de produit: 239230

Tension et fréquence: 230-240 V ~ 50 Hz

Puissance nominale: 2000W

Dimensions: 296x370x(H)46mm

**Remarque : Les caractéristiques techniques peuvent être modifiées sans préavis.**

### Garantie

Tout vice ou toute défaillance entraînant un dysfonctionnement de l'appareil qui se déclare dans les 12 mois suivant la date de l'achat sera éliminé à titre gratuit ou l'appareil sera remplacé par un appareil nouveau si le premier a été dûment exploité et entretenu conformément aux termes de la notice d'exploitation et s'il n'a pas été indûment exploité ou de manière non conforme à sa destination. La présente stipulation ne porte pas de préjudice aux autres droits de l'utilisateur prévus par les dispositions légales. Dans le cas où l'appareil est donné à la réparation ou doit être remplacé

dans le cadre de la garantie, il y a lieu de spécifier le lieu et la date de l'achat de l'appareil et produire un justificatif nécessaire (par ex. facture ou ticket de caisse).

Conformément à notre politique d'amélioration permanente de nos produits, nous nous réservons le droit d'introduire sans avertissement préalable des modifications à l'appareil, à l'emballage et aux caractéristiques techniques précisées dans la documentation.

### Retrait de l'exploitation et protection de l'environnement

L'équipement usé et retiré de l'exploitation doit être valorisé conformément aux dispositions légales et aux recommandations en vigueur à la date de son retrait.

Les matériaux d'emballage tels que matières plastiques et cartons doivent être déposés dans les bennes prévues pour le type du matériau considéré.



Gentile cliente,

grazie per aver acquistato questo apparecchio Hendi. Ti invitiamo a leggere queste istruzioni per l'uso con attenzione prima di collegare l'apparecchio al fine di evitare danni dovuti a uso improprio. Ti invitiamo inoltre a prestare particolare attenzione alle precauzioni di sicurezza.

## Precauzioni di sicurezza

- L'uso scorretto e improprio dell'apparecchio possono danneggiare seriamente l'apparecchio e ferire gli utenti.
- Questo dispositivo è destinato esclusivamente per uso commerciale e non può essere utilizzato per uso domestico.
- L'apparecchio può essere utilizzato solo per lo scopo per cui è stato concepito e progettato. Il produttore non è responsabile di eventuali danni provocati da uso scorretto ed improprio.
- Tenere l'apparecchio e la spina elettrica lontani da acqua ed altri liquidi. Nel caso improbabile che l'apparecchio cada in acqua, staccare immediatamente la spina dalla presa e fare ispezionare l'apparecchio da un tecnico certificato. L'inosservanza delle presenti istruzioni può dare luogo a situazioni pericolose
- Non provare mai ad aprire l'involucro dell'apparecchio da soli.
- Non inserire oggetti nell'involucro dell'apparecchio.
- Non toccare la presa con le mani bagnate o umide.
- **Pericoli di scosse elettriche!** Non tentare di riparare l'apparecchio da solo. Eventuali difetti e malfunzionamenti devono essere rimossi solo da personale qualificato.
- **Non usare l'apparecchio danneggiato!** L'apparecchio difettoso deve essere immediatamente scollegato dalla rete e contattare il rivenditore.
- **Attenzione:** Non immergere parti elettriche in acqua o altri liquidi. Non mettere l'apparecchio sotto l'acqua corrente.
- Controllare regolarmente se la spina e il cavo di alimentazione non sono danneggiati. La spina o il cavo danneggiati trasmettere al servizio o alla persona qualificare per riparare, per evitare eventuali pericoli e lesioni.
- Assicurarsi che il cavo di alimentazione non è in contatto con oggetti appuntiti o caldi. Tenere il cavo lontano da fiamme libere. Per scollegare la spina dalla presa, tirare sempre la spina, mai il cavo.
- Proteggere il cavo di alimentazione (o di estensione) per la sconnessione accidentale dalla presa. Disporre il cavo in modo per evitare lo slittamento accidentale.
- Sorvegliare l'apparecchio continuamente durante l'uso.
- **Attenzione!** Se la spina è inserita nella presa, l'apparecchio è considerato come collegato.
- Prima di rimuovere la spina dalla presa, spegnere l'apparecchio!
- Non trasportare l'apparecchio tenendo il cavo di alimentazione.
- Non utilizzare qualsiasi accessorio che non è stato fornito con l'apparecchio.
- L'apparecchio deve essere collegato ad una presa con tensione e frequenza indicate sulla targhetta.

IT



- Inserire la spina nella presa situata in un punto facilmente accessibile in modo che in caso di guasto sia possibile scollegare immediatamente l'apparecchio. Per spegnere completamente l'apparecchio, scollegarlo dalla presa di corrente. Per questo staccare la spina che si trova sull'estremità del cavo di alimentazione.
- Prima di scollegare la spina, ricordarsi sempre di spegnere l'apparecchio!
- Non usare gli accessori non raccomandati dal produttore. L'uso di accessori non raccomandati può creare i rischi per l'utente e provocare i danni all'apparecchio. Usare unicamente solo pezzi ed accessori originali.
- L'installazione elettrica deve soddisfare le normative nazionali e locali applicabili. Questo apparecchio non è destinato all'uso da parte di persone (inclusi i bambini) con capacità fisiche, sensoriali o mentali ridotte, o senza esperienza e conoscenza.
- Non permettere ai bambini di utilizzare l'apparecchio.
- Tenere l'apparecchio con il cavo fuori dalla portata dei bambini.
- Non permettere ai bambini di giocare con l'apparecchio.
- Scollegare l'apparecchio dalla rete se esso deve essere lasciato incustodito e prima del montaggio, dello smontaggio o della pulizia.
- Non lasciare l'apparecchio incustodito durante l'utilizzazione.

---

## Precauzioni speciali di sicurezza

- **Attenzione!** Assicurarsi che il cavo non venga a contatto con le parti calde durante l'utilizzo dell'apparecchio.
- Non installare l'apparecchio vicino a oggetti e apparecchi che possono essere influenzati da un campo magnetico, come ad esempio TV, radio, bancomat e carte di credito.
- Mantenere una distanza minima di 15 cm intorno all'apparecchio per la ventilazione.
- Non lasciare mai oggetti metallici sull'apparecchio.
- Non accendere l'apparecchio con sopra una pentola vuota, in quanto ciò potrebbe causare gravi danni all'apparecchio.
- Assicurarsi che l'apparecchio non sia posizionato vicino a vapore acqueo o vapori grassi. La ventola dell'apparecchio aspirerà questi vapori provocando l'accumulo di grasso o umidità all'interno dell'apparecchio, il che può causare un corto circuito. Pulire il filtro del grasso regolarmente.

---

## Preparazioni per il primo utilizzo

- Verificare che il prodotto sia integro. In caso di danni, contattare il proprio fornitore immediatamente e **NON** utilizzare l'apparecchio.
- Rimuovere tutto il materiale di imballaggio.
- Pulire l'apparecchio con acqua tiepida e un panno morbido.
- Livellare l'apparecchio.
- Assicurarsi di mantenere una distanza di 15 cm attorno all'apparecchio per la ventilazione.
- Posizionare l'apparecchio in modo tale che la spina sia accessibile in qualsiasi momento.

## Apparecchiatura di cottura adeguata

- Utilizzare solo la piastra Grill in dotazione con l'apparecchio o utilizzare pentole con le seguenti proprietà:
- La pentola dev'essere adatta all'induzione. Solitamente sul fondo della padella è disponibile il seguente logo:



## Pannello comandi

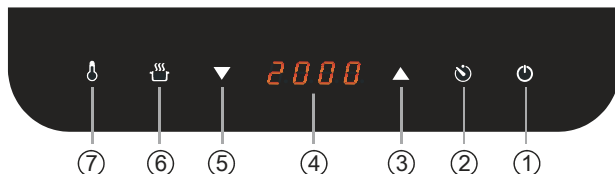

1. Tasto ON/OFF
2. Tasto Timer
3. Tasto Freccia su
4. Display digitale
5. Tasto Freccia giù
6. Tasto Potenza
7. Tasto Temperatura

## Livelli di potenza

100W	Potenza predefinita
200W	
300W	
400W	
500W	
800W	
1000W	
1300W	
1500W	
1800W	
2000W	

[se l'utente tiene premuta l'icona di aumento, aumenta rapidamente]

## Intervallo di temperatura

Temperatura minima	35°C
Temperatura massima	240°C
Temperatura predefinita	100°C
Ripartizione temperatura	5°C



## Dimensione minima e massima della pentola

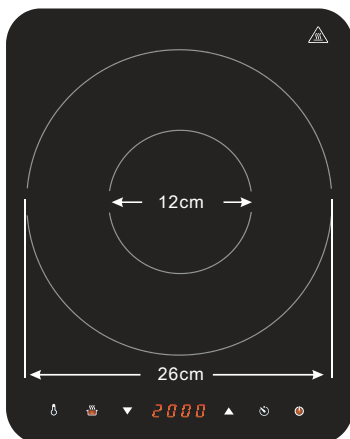

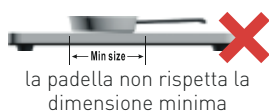

### Controllare che le pentole siano adatte per l'induzione

Le pentole utilizzate con i fornelli a induzione devono avere il fondo piatto per favorire un buon contatto con la superficie della zona di cottura. Verificare la planarità ruotando un righello sul fondo della pentola.



## Usare l'apparecchio

- Inserire la spina nella presa.
- Posizionare la padella scelta sulla superficie di cottura, ricordando le istruzioni summenzionate.  
**Nota!** Non lasciare la padella vuota sull'apparecchio in quanto ciò può danneggiarla.
- Accendere l'apparecchio premendo il tasto "ON/OFF"  e il tasto della temperatura  o della potenza  per attivare l'apparecchio.

Se la padella è adatta all'induzione e ha un diametro minimo del fondo di 12 cm, l'apparecchio inizierà a funzionare.

Se viene premuto il tasto di potenza , l'apparecchio entrerà in modalità di capacità e questo si riconoscerà dal fatto che la ventola si accenderà e il display indicherà una posizione di capacità "100".

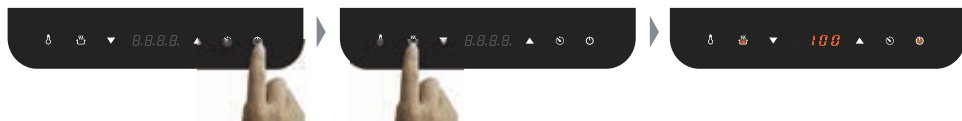

D'altro canto, se si preme il tasto della temperatura , l'apparecchio entrerà in modalità temperatura, e la temperatura predefinita è 100°C.







**Nota!** Se l'apparecchio emette un segnale acustico dopo l'accensione, la pentola che si sta utilizzando non è adatta per l'induzione o l'apparecchio è difettoso. In caso di dubbi, rivolgersi sempre al fornitore della pentola!

Una volta che l'apparecchio è in funzione, entra in modalità Capacità per impostazione predefinita, e il display indica la posizione "1300". È possibile programmare l'apparecchio in uno dei seguenti modi.



- **Modalità capacità:** È possibile controllare il funzionamento dell'apparecchio, proprio come una cucina a gas, tramite 11 posizioni che vanno da 100W a 2000W.
- **Modalità temperatura:** è possibile impostare la temperatura tra 35°C e 240°C in incrementi da 5°C. La posizione standard per l'apparecchio è 100°C.

NOTA: se si continuano a premere i tasti freccia, la temperatura impostata aumenta velocemente.



**Attenzione!** La temperatura programmata è quella della lastra di vetro e non la temperatura nella padella!

- **Modalità capacità:** Se si sceglie la modalità capacità, premere il tasto "Potenza" , si accenderà il tasto "Potenza" . La capacità predefinita è 100W. Ora è possibile programmare la capacità richiesta tramite i tasti freccia  e ; 2000W è la posizione massima, mentre 100W quella minima.



- **Modalità temperatura:** Se si sceglie la modalità temperatura, premere il tasto "Temperatura" , si accenderà il tasto "Temperatura" . La temperatura impostata predefinita è 100°C. Ora è possibile programmare la temperatura richiesta tramite i tasti freccia  e ; la temperatura minima è 35°C e 240°C è la massima, mentre la ripartizione della temperatura è 5°C.



- **Impostazione del timer:** Dopo aver programmato la potenza o la temperatura, si può scegliere di programmare il timer. Questo timer spegne l'apparecchio dopo una volta raggiunto il tempo programmato. Questa operazione è possibile premendo il tasto "Timer" , una volta programmata la potenza o la temperatura, si accenderà il tasto "Timer" .

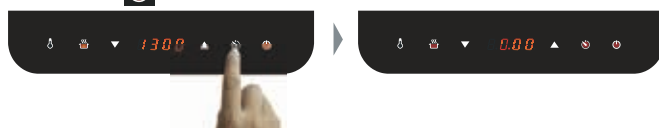

È ora possibile impostare il tempo desiderato. Il tempo massimo programmabile è di 180 minuti

- 0 - 10 minuti, l'intervallo di tempo adeguato è 1 minuto per ogni incremento e 30 secondi per ogni decremento
- 10 - 60 minuti, l'intervallo di tempo adeguato è 5 minuti per ogni incremento e 1 minuto per ogni decremento
- 60 - 180 minuti, l'intervallo di tempo adeguato è 10 minuti per ogni incremento e 5 minuti per ogni decremento.

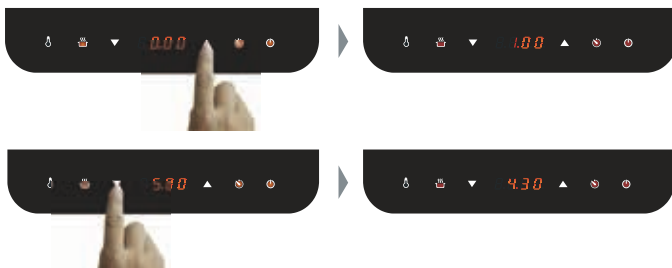

- **Spegnere l'apparecchio:** Una volta raggiunto il risultato desiderato, è possibile spegnere l'apparecchio premendo il tasto "ON/OFF" . Il "Display digitale" **B.B.B.B.** si spegnerà insieme all'illuminazione dei tasti di comando.





- Se non si utilizza l'apparecchio per un periodo prolungato, staccare la spina dalla presa di corrente e rimuovere le pentole dall'apparecchio.

**NOTA!** Lasciare raffreddare l'apparecchio prima di toccarlo. La lastra di vetro è molto calda dopo l'uso.

## Pulizia e manutenzione

- Rimuovere sempre la spina dalla presa di corrente prima di pulire l'apparecchio.
- Attenzione: non immergere mai l'apparecchio in acqua o altri liquidi!
- Pulire l'esterno dell'apparecchio con un panno umido (acqua con un detergente delicato).
- Non utilizzare detergenti aggressivi o abrasivi. Non utilizzare oggetti taglienti o appuntiti. Non usare benzina o solventi! Pulire con un panno umido e un detergente, se necessario. Non utilizzare materiali abrasivi.
- Pulire le aperture della ventola con l'aspirapolvere.
- Pulire la lastra di vetro ogni volta dopo l'uso. Questo impedisce la combustione di eventuali residui sulla lastra di vetro.
- Per la pulizia giornaliera del vetro, utilizzare un detergente speciale.

## Risoluzione dei problemi

Messaggio d'errore	Causa	Soluzione
E01	La temperatura interna dell'apparecchio è troppo alta o la ventola interna non funziona	Assicurare la presenza di una distanza minima di 10 cm tra la fessura di ventilazione e qualsiasi ostacolo come un muro o altri apparecchi. Scollegare e lasciare raffreddare l'apparecchio, quindi ricollegarlo e accenderlo. Controllare e pulire l'ingresso e l'uscita dell'aria se sono bloccati.
E02	La temperatura della pentola è troppo alta. Se la pentola è asciutta o vuota può raggiungere una temperatura molto elevata. L'apparecchio si spegnerà per proteggere le parti interne	Togliere le pentole dall'apparecchio. Lasciar raffreddare l'apparecchio.
E03	La tensione di ingresso è troppo alta o troppo bassa	Assicurarsi che l'apparecchio sia collegato alla tensione di ingresso corretta.

## Specifiche tecniche

Numero del prodotto: 239230

Tensione e frequenza: 230-240 V ~ 50 Hz

Consumo di energia: 2000W

Dimensioni: 296x370x(H)46mm

**Nota:** Le specifiche tecniche sono soggette a modifiche senza preavviso.

## Garanzia

Qualsiasi difetto che influenza la funzionalità del dispositivo che compaia entro un anno dall'acquisto sarà corretto a titolo interamente gratuito o con la sostituzione del prodotto che è stato utilizzato e sottoposto a manutenzione corretta seguendo le istruzioni, senza alcuna violazione. I diritti legali del cliente non sono assolutamente modificati. Nel caso in cui l'intervento di manutenzione o sostituz-

ione sia previsto nel periodo di validità della garanzia, precisare dove e quando si è acquistato il prodotto, possibilmente allegando lo scontrino.

In linea con la nostra politica di sviluppo continuo dei prodotti, ci riserviamo il diritto di modificare il prodotto, l'imballo e le specifiche di documentazione, senza notifica alcuna.

## Smaltimento & Ambiente

Alla fine della vita utile del dispositivo, smaltire conformemente alle normative e linee guida applicabili.

Eliminare i materiali di imballaggio, quali plastica e cartone, negli specifici contenitori.



Stimate client,

Vă mulțumim pentru achiziționarea acestui aparat Hendi. Vă rugăm să citiți cu atenția acest manual înainte de a conecta aparatul pentru evitarea defectării ca urmare a utilizării incorecte. Acordați o atenție deosebită regulilor de siguranță.

## Reguli de siguranță

- Operarea incorectă și utilizarea necorespunzătoare a aparatului poate avaria grav aparatul și poate cauza răni oamenilor.
- Aparatul este utilizat exclusiv în scopuri comerciale și nu trebuie folosit pentru uz casnic.
- Aparatul poate fi folosit doar în scopul pentru care a fost proiectat. Producătorul nu este răspunzător pentru orice avariere cauzată operării incorecte și a utilizării necorespunzătoare.
- Asigurați-vă că aparatul și ștecherul nu intră în contact cu apă sau alte lichide. În cazul în care aparatul este scăpat în apă, scoateți imediat ștecherul din priză și un tehnician autorizat trebuie să-l verifice. Dacă nu respectați aceste instrucțiuni, acest lucru poate cauza situații care vă pot pune viața în pericol.
- Nu încercați să deschideți singuri carcasa aparatului.
- Nu introduceți nici un fel de obiecte în carcasa aparatului.
- Nu atingeți ștecherul cu mâinile ude sau umede.
- **Pericol de electrocutare!** Nu încercați să reparați singur/ă aparatul. În cazul unei defecțiuni, reparațiile vor fi efectuate întotdeauna numai de personal calificat.
- **Nu utilizați niciodată un aparat defect!** Deconectați aparatul de la priza electrică și contactați distribuitorul în cazul unei defecțiuni.
- **Avertisment!** Nu scufundați părțile electrice ale aparatului în apă sau în alte lichide. Nu țineți niciodată aparatul sub jet de apă.
- Verificați în mod regulat ștecărul și cablul pentru a vă asigura că nu sunt deteriorate. În cazul în care ștecărul sau cablul de alimentare este deteriorat, acesta trebuie înlocuit de agentul de service sau de alt personal calificat similar pentru a evita orice pericol.
- Cablul nu trebuie să intre în contact cu obiecte ascuțite sau fierbinți și trebuie păstrat departe de foc. Pentru a scoate ștecărul din priză, trageți întotdeauna de ștecăr, nu de cablu.
- Asigurați-vă că nimeni nu poate trage din greșeală cablul (sau prelungitorul) și că nimeni nu se poate împiedica de el.
- Supravegheați întotdeauna aparatul atunci când este în funcțiune.
- Avertisment! Atât timp cât ștecărul este în priză, aparatul este conectat la sursa de electricitate.
- Opriiți aparatul înainte de a scoate ștecărul din priză.
- Nu cărați niciodată aparatul ținându-l de cablu.
- Nu utilizați dispozitive suplimentare care nu sunt livrate împreună cu aparatul.
- Conectați aparatul doar la prize electrice cu intensitatea și frecvența electrice menționate pe eticheta aparatului.

- Conectați cablul de alimentare la o priză electrică ușor accesibilă, astfel încât aparatul să poată fi deconectat imediat în caz de urgență. Scoateți cablul de alimentare din priza electrică pentru a opri complet aparatul. Utilizați cablul de alimentare ca dispozitiv de deconectare.
- Opriți întotdeauna aparatul înainte de a deconecta cablul de alimentare.
- Nu utilizați niciodată accesorii care nu sunt recomandate de către producător. Acestea pot reprezenta un risc de siguranță pentru utilizator și pot deteriora aparatul. Utilizați numai piese și accesorii originale.
- Acest aparat nu trebuie folosit de copii sau persoane care au capacități mentale, senzoriale sau fizice reduse, sau lipsă de experiență și cunoștințe.
- Acest aparat nu trebuie utilizat sub nicio formă de către copii.
- Nu țineți produsul și cablurile sale la îndemâna copiilor.
- Copiii nu trebuie să se joace cu acest produs.
- Deconectați întotdeauna aparatul de la sursa de alimentare în cazul în care este lăsat nesupravegheat, precum și înainte de asamblare, dezasamblare sau curățare.
- Nu lăsați niciodată aparatul nesupravegheat pe parcursul utilizării.

## Instrucțiuni speciale de siguranță

- **Atenție!** Cablul nu trebuie să intre în contact cu obiecte fierbinți în timpul utilizării aparatului.
- Nu montați aparatul în apropierea unor obiecte sau aparate care pot fi afectate de câmpurile magnetice, cum ar fi televizoare, aparate radio, carduri bancare și carduri de credit.
- Mențineți un spațiu liber de cel puțin 15 cm în jurul aparatului pentru ventilație.
- Nu lăsați niciodată obiecte metalice pe aparat.
- Nu porniți niciodată aparatul cu o tigaie goală pe el, acest lucru poate deteriora grav aparatul.
- Asigurați-vă că aparatul nu este montat în apropierea unor surse de vapori de apă sau de grăsime. Ventilatorul aparatului va aspira acești vapori. Grăsimea și apa pot forma depozite în aparat, iar acestea pot duce la producerea unui scurt-circuit. Curățați filtrul de grăsime cu regularitate.

## Pregătirea înainte de prima utilizare

- Asigurați-vă că aparatul nu este defect. În caz de defecte, contactați furnizorul dumneavoastră imediat și **NU** utilizați aparatul.
- Îndepărtați întregul ambalaj.
- Curățați aparatul cu apă călduță și o cârpă moale.
- Montați aparatul la nivel.
- Asigurați menținerea unui spațiu liber de cel puțin 15 cm în jurul aparatului pentru ventilație.
- Poziționați aparatul în așa fel încât ștecărul să fie accesibil în orice moment.



## Echivalente de gătit corespunzătoare

- Utilizați doar tigaia-grill furnizată împreună cu aparatul sau utilizați tigăi care îndeplinesc următoarele condiții:
- Tigaia trebuie să poată fi folosită la gătitul cu inducție. De obicei, sigla de mai jos apare pe fundul tigăii:



## Panou de comandă

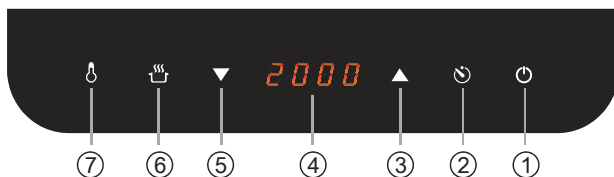

1. Butonul PORNIT/OPRIT
2. Butonul pentru temporizator
3. Butonul săgeată sus
4. Afișaj digital
5. Butonul săgeată jos
6. Butonul pentru putere
7. Butonul pentru temperatură

## Niveluri de putere

100W	Puterea implicită
200W	
300W	
400W	
500W	
800W	
1000W	
1300W	
1500W	
1800W	
2000W	

[atunci când utilizatorul ține apăsat butonul de creștere a puterii, aceasta crește mai repede]

## Interval de temperatură

Cea mai mică temperatură	35°C
Cea mai mare temperatură	240°C
Temperatura implicită	100°C
O unitate pentru butonul de temperatură reprezintă	5°C

## Dimensiunea minimă și cea maximă pentru tigăi

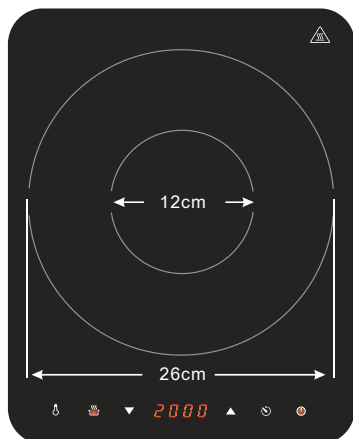

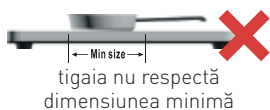

## Verificați compatibilitatea ustensilelor de bucătărie cu gătit prin inducție

Ustensilele de bucătărie care pot fi folosite pentru gătit prin inducție trebuie să aibă fundul plat pentru un contact bun cu suprafața de gătire. Verificați dacă fundul tigăii este plat punând o riglă pe acesta și rotind-o.





## Utilizarea aparatului

- Introduceți ștecărul în priză.
- Puneți tigaia aleasă pe suprafața de gătit, ținând cont de instrucțiunile de mai sus.
- **Notă!** Nu lăsați tigaia pe aparat atunci când este goală deoarece acest lucru poate deteriora tigaia.
- Porniți aparatul apăsând butonul „PORNIT/OPRIT”  și butonul pentru temperatură  sau cel pentru putere  pentru a activa aparatul.

Dacă tigaia este potrivită pentru gătitul prin inducție și diametrul fundului acesteia este de cel puțin 12cm, aparatul va porni.

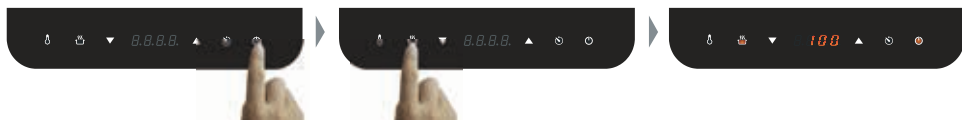
Dacă ați apăsător butonul pentru putere , aparatul va intra în modul de funcționare la capacitate și veți recunoaște acest lucru după pornirea ventilatorului și după apariția pe afișaj a poziției de capacitate „100”.



Dacă, însă, ați apăsător butonul pentru temperatură , aparatul intra în modul de funcționare temperatură, iar temperatura implicită este 100°C.







**Notă!** Dacă aparatul scoate un sunet după ce a fost pornit, înseamnă că tigaia pe care o folosiți nu este potrivită pentru gătitul prin inducție sau aparatul este defect. Dacă aveți dubii, contactați întotdeauna furnizorul tigăii dumneavoastră!

Odată aflat în funcțiune, aparatul intră implicit în modul de funcționare Capacitate, iar pe afișaj apare poziția „1300”; puteți programa aparatul într-unul dintre următoarele moduri:





- **Modul capacitate:** Puteți controla puterea aparatului, ca și în cazul unei plite pe gaz cu ajutorul celor 11 poziții de la 100W la 2000W.
- **Modul temperatură:** puteți seta temperatura între 35°C și 240°C în unități de 5°C. Temperatura implicită pentru aparat este 100°C.

NOTĂ: dacă se mențin apășate butoanele săgeți, temperatura SETATĂ crește sau scade cu viteză mai mare.



**Atenție!** Temperatura programată este cea a plăcii de sticlă, nu este temperatura din tigaie!

- **Modul capacitate:** Dacă alegeți modul capacitate, apășător „Butonul pentru putere”  și acesta se va aprinde . Capacitatea implicită este 100W. Acum puteți programa capacitatea dorită cu ajutorul săgeților  și , 2000W fiind cea mai mare poziție, iar 100W cea mai mică.



- **Modul temperatură:** Dacă alegeți modul temperatură, apăsați „Butonul pentru temperatură”  și acesta se va aprinde . Temperatura implicită este 100°C. Acum puteți programa temperatura dorită cu ajutorul săgeților  și , cea mai mică temperatură fiind 35°C și cea mai mare, 240°C. Unitatea pentru temperatură este 5°C.



- **Setarea temporizatorului:** După programarea puterii sau a temperaturii, puteți alege să programați și temporizatorul. Acest temporizator oprește aparatul atunci când timpul programat s-a epuizat. Puteți face acest lucru apăsând „Butonul pentru temporizator”  o dată după programarea puterii sau temperaturii, „Butonul pentru temporizator”  se va aprinde.





RO

Acum puteți seta timpul dorit. Timpul maxim care poate fi setat este 180 de minute.

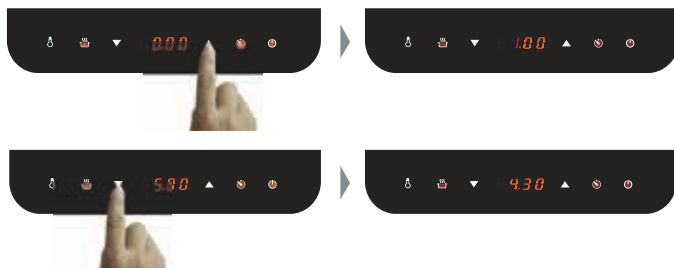
- De la 0 la 10 minute, cu fiecare apăsare a butonului de creștere, timpul crește cu 1 minut, iar cu fiecare apăsare a butonului de scădere, timpul scade cu 30 de secunde
- De la 10 la 60 de minute, cu fiecare apăsare a butonului de creștere, timpul crește cu 5 minute, iar cu fiecare apăsare a butonului de scădere, timpul scade cu 1 minut
- De la 60 la 180 de minute, cu fiecare apăsare a butonului de creștere, timpul crește cu 10 minute, iar cu fiecare apăsare a butonului de scădere, timpul scade cu 5 minute.



- **OPRIREA aparatului:** Odată ce ați obținut rezultatul dorit, puteți opri aparatul apăsând butonul „PORNIT/OPRIT” . „Afișajul digital”  se va stinge, la fel și butoanele.



- Dacă nu utilizați aparatul pentru o perioadă mai mare de timp, scoateți ștecărul din priză montată pe perete și îndepărtați tigăile de pe aparat.

**NOTĂ!** Lăsați aparatul să se răcească înainte de a-l atinge. Placa de sticlă este foarte fierbinte după utilizare.

### Curățare și întreținere

- Scoateți întotdeauna ștecărul din priză înainte de curățarea aparatului.
- Atenție: Nu scufundați niciodată aparatul în apă sau în vreun alt lichid!
- Curățați exteriorul aparatului cu o cârpă umedă (apă sau detergent slab).
- Nu folosiți niciodată agenți de curățare agresivi sau abrazivi. Nu folosiți obiecte ascuțite. Nu folosiți benzină sau solvenți! Curățați cu o cârpă umedă și detergent dacă este nevoie. Nu folosiți materiale abrazive.
- Curățați fantele de ventilare folosind aspiratorul.
- Curățați placa de sticlă după fiecare utilizare. Prin acest lucru se previne arderea reziduurilor pe placa de sticlă.
- Pentru curățarea zilnică a sticlei trebuie folosit un detergent special.

### Depanare

Mesaj de eroare	Cauză	Soluție
E01	Temperatura internă a aparatului este prea mare sau ventilatorul din interior nu funcționează.	Asigurați-vă că există o distanță de minim 10cm între fanta pentru ventilare și orice obiect existent cum ar fi un perete sau un alt aparat. Scoateți din priză, lăsați aparatul să se răcească, introduceți din nou în priză și porniți aparatul. Verificați și curățați fanta de admisie și pe cea de evacuare a aerului dacă sunt blocate.
E02	Temperatura tigăii este prea mare. Dacă tigaia este uscată sau goală, poate atinge temperaturi foarte mari. Aparatul se va opri pentru a proteja componentele interne.	Îndepărtați tigaia de pe aparat. Lăsați aparatul să se răcească.
E03	Intensitatea curentului de alimentare este prea mare sau prea mică.	Asigurați-vă că aparatul este conectat la intensitatea corectă a curentului de alimentare.

### Specificația tehnică

Articol nr.: 239230

Tensiune și frecvență: 230-240 V ~ 50 Hz

Puterea nominală de intrare: 2000W

Dimensiune: 296x370x(H)46mm

**Observație:** Specificația tehnică poate fi modificată fără preaviz





---

## **Garanție**

Orice defecțiune care afectează funcționarea aparatului apărută la mai puțin de un an de la cumpărarea acestuia va fi remediată prin reparație sau înlocuire gratuită, cu condiția ca aparatul să fi fost folosit și întreținut conform instrucțiunilor nu să nu fi fost bruscat sau folosit necorespunzător în vreun fel. Drepturile dumneavoastră legale nu sunt

afectate. Dacă aparatul este în garanție, menționați când și de unde a fost cumpărat și includeți dovada cumpărării (de ex. chitanța).

Conform politicii noastre de dezvoltare continuă a produsului, ne rezervăm dreptul de a modifica produsul, ambalajul și documentația fără notificare.

---

## **Eliminarea și mediul înconjurător**

La sfârșitul vieții aparatului, vă rugăm să-l eliminați conform regulamentelor și instrucțiunilor aplicabile în acel moment.

Aruncați ambalajul (plastic sau carton) în recipiențele corespunzătoare.



Большое Вам спасибо за то, что Вы купили оборудование фирмы Hendi. Вам следует внимательно прочитать настоящую инструкцию пользователя во избежание повреждения машины в результате неправильной эксплуатации. Особенно рекомендуем ознакомиться с предупреждениями.

## Правила техники безопасности

- Неправильная эксплуатация и неподходящее использование агрегата может привести к его поломке и поранить оператора.
- Настоящее устройство предназначено исключительно для коммерческого использования и не должно использоваться в домашних условиях.
- Оборудование следует использовать точно по назначению. Производитель не несет ответственности за повреждения, вызванные неправильной эксплуатацией или неправильным обслуживанием оборудования.
- Оборудование и электрическую штепсельную вилку следует держать вдали от воды и прочих жидкостей. Если штепсельная вилка попадет в воду, ее следует тут же вытащить из розетки электропитания и обратиться в службу сертифицированного сервиса для проверки устройства. Несоблюдение данных указаний может повлечь за собой угрозу здоровью и жизни обслуживающего персонала.
- Нельзя снимать кожух без особого разрешения.
- Нельзя класть никаких посторонних предметов вовнутрь агрегата.
- Нельзя касаться мокрыми, или влажными руками штепсельной вилки.
- **Опасность поражения током!** Не следует самостоятельно чинить электроаппаратуру. Любые поломки и неисправности должны устраняться квалифицированным персоналом.
- **Никогда не следует пользоваться поврежденной электроаппаратурой.** Поврежденное устройство нужно отсоединить от электросети и обратиться к продавцу.
- **Предупреждение:** не следует погружать электрических деталей в воду, или иные жидкости. Не омыwać в струе воды.
- Регулярно проверять вилку и провод электропитания на предмет повреждений. Поврежденные вилку или провод передать для ремонта в сервисную точку, или обратиться к квалифицированному электрику во имя предотвращения опасности травм.
- Удостовериться, что провод электропитания не касается острых и горячих предметов; держать электропровод вдали от открытого огня. Для того, чтобы вынуть вилку из розетки всегда нужно тянуть за вилку, а не за электропровод.
- Защитить провод электропитания (удлинитель) от случайного выпадения из розетки. Электропровод прокладывать так, чтобы случайно не зацепиться за него.
- Непрестанно наблюдать за работающей электроаппаратурой.
- Предупреждение! Если вилка находится в розетке – это означает, что электроаппаратура считается подключенной к электропитанию.
- Перед тем, как вынуть вилку из розетки, электроаппаратуру следует выключить!

- Никогда нельзя переносить, передвигать электроаппаратуру держа за электропровод.
- Не использовать никаких деталей, аксессуаров, которые не поставляются вместе с этой электроаппаратурой.
- Электроаппаратуру следует подключать исключительно к розетке, в которой имеется напряжение и частота, указанную на щитке электроаппаратуры.
- Вилку следует вставлять в розетку, расположенную в удобном и легкодоступном месте, так чтобы в случае аварии можно было ее немедленно вынуть. Для полного обесточивания электроаппаратуры ее следует отсоединить от электропитания; для этого следует вынуть вилку, находящуюся на конце провода электропитания, из розетки.
- Перед тем, как вынуть вилку всегда следует помнить о том, чтобы сначала выключить электроаппаратуру!
- Не следует использовать детали, аксессуары, не рекомендуемые производителем данной электроаппаратуры, т.к. использование таких деталей, аксессуаров может создать для пользователя угрозу его здоровью и жизни, а также может привести к поломке электроаппаратуры. Следует всего использовать оригинальные детали, аксессуары.
- Без надлежащего контроля или предварительного обучения эксплуатации оборудования проводимого лицом, отвечающим за безопасную эксплуатацию, оборудованием не могут пользоваться ни дети, ни лица с ограниченными физическими, или психическими возможностями, ни лица, которые не обладают необходимым опытом работы и знаниями в данной области.
- Ни в коем случае нельзя допускать к использованию электроаппаратуры детей.
- Электроаппаратуру следует хранить в месте недоступном для детей.
- Нельзя разрешать детям использовать электроаппаратуру в качестве игрушки.
- Всегда электроаппаратуру следует отсоединить от электропитания, если оставляем ее без надзора, перед монтажом, демонтажем и чисткой.
- Нельзя оставлять работающую электроаппаратуру без надзора.

## Указания по безопасности эксплуатации

- **ПРЕДУПРЕЖДЕНИЕ!** Во время использования индукционной кухонной плиты следует обращать внимание на то, чтобы электрокабель не касался горячих частей плиты, или посуды.
- Нельзя устанавливать кухонной плиты вблизи устройств, которых работа может сбиваться воздействием магнитных полей, таких как телевизоры, радиоприемники и т.п., также гаджеты, чувствительные к воздействию магнитного поля типа платежных и кредитных карт, также следует держать вдали от кухонных плит.
- Вокруг кухонной плиты следует оставлять свободное пространство порядка не менее 15 см для надлежащего вентилирования.
- На плиту кухни не следует ставить никаких металлических предметов, например, ножей, ложек, крышек, алюминиевой фольги и т.п.
- Нельзя включать кухню, на которой находится порожняя посуда, т.к. это может вызвать серьезные повреждения.



- Нельзя устанавливать кухню там, где она может подвергаться воздействию водяного пара или жировых испарений, т.к. в кухне имеется встроенный вентилятор, который всасывает воздух, эти пары и испарения, которые могут вызвать внутреннее короткое замыкание. Фильтр, который чистит воздух, поглощает жиры, следует чистить время от времени.

### Приготовление перед первым запуском индукционной кухни

- Следует проверить, не повреждена ли кухня. В случае выявления каких-либо повреждений следует обратиться к поставщику и **НЕ** использовать данной кухни.
- С кухни снять упаковку и устранить все элементы упаковки.
- Протереть кухню мягкой тряпкой смоченной в теплой воде.
- Установить кухню ровно по горизонтали.
- Вокруг кухонной плиты следует оставлять свободное пространство порядка не менее 15 см для надлежащего вентилирования.
- Кухню следует установить в таком месте, чтобы всегда был свободный доступ к штепсельной вилке и розетке электропитания.

### Соответствующая кухонная посуда

- Блюда лучше всего готовить на гриль-плите, которая поставляется в рамках комплекта индукционной кухни.
- Можно также использовать специальную кухонную посуду (горшки и сковородки), предназначенную для индукционных кухонь и нагревательных плит. Как правило, такая посуда имеет на доннышке с наружной стороны специальный символ, говорящий о том, что она подходит для индукционных кухонь:



RU

### Панель управления

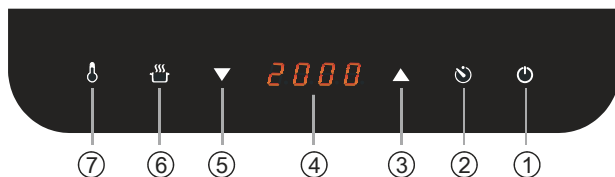

1. Кнопка включения / выключения WŁ/WYŁ.
2. Кнопка таймера
3. Кнопка увеличения данных (вверх)
4. Дисплей таймера
5. Кнопка уменьшения данных (вниз)
6. Кнопка регулировки мощности
7. Кнопка регулировки температуры



### Уровень мощности

100W	Заданная мощность
200W	
300W	
400W	
500W	
800W	
1000W	
1300W	
1500W	
1800W	
2000W	

[при нажатии и удержании кнопки вверх/вниз значения будут быстро меняться]

### Уровень температуры

Низшая температура	35°C
Высшая температура	240°C
Заводски заданная температура	100°C
Шаг изменения температуры	5°C

### Минимальный и максимальный размер дна посуды

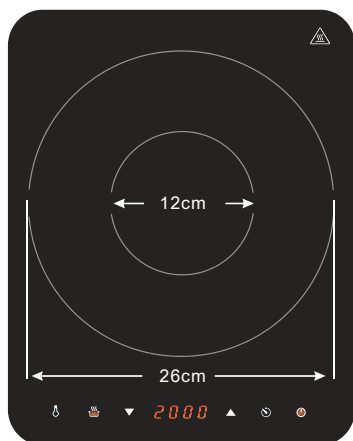

RU



## Какую посуду следует использовать для индукционной кухни

Кухонная посуда, используемая для приготовления пищи должна иметь плоское дно, которое гарантирует плотный тепловой контакт с греющей поверхностью плиты. Плоскость дна посуды можно проверить с помощью линейки, приложенной к днищу посуды.



Кривое, деформированное днище посуды



Плоское днище посуды

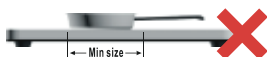

Диаметр днища посуды меньше требуемой минимальной величины

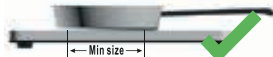

Диаметр днища посуды равен, или больше требуемой минимальной величины



Тяжелая ручка наклоняет посуду



Посуда правильно выверена

## Обслуживание индукционной кухни

- Воткните штепсельную вилку в электророзетку.
- Установить нужную посуду на плиту кухни с учетом в/у подсказок.

**ПРЕДОСТЕРЕЖЕНИЕ!** Не ставьте порожнюю посуду, т.к. она может повредиться.

- Включить электропитание, нажимая кнопку WŁ/WYŁ , а потом установить нужную температуру, или уровень потребляемой мощности, нажимая соответственно кнопки  или .

Если установленная посуда подходит для кухни, индукционной плите и диаметр ее днища составляет не менее 12 см, кухня начнет работать.

Если нажата кнопка , кухня заработает в режиме регулировки мощности. Это можно заметить по работе вентилятора кухни, кроме этого на дисплее высветится уровень мощности "100".

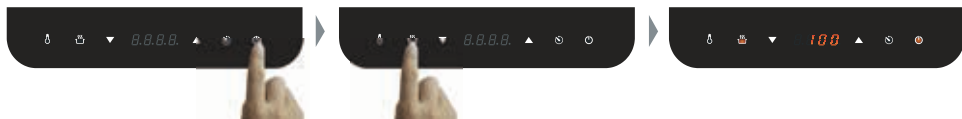

Если нажата кнопка , кухня заработает в режиме регулировки температуры и на дисплее высветиться заданная температура 100°C.







**ПРЕДОСТЕРЕЖЕНИЕ!** Если после включения кухни слышен какой-то звук, это означает, что на плиту установили посуду, не подходящую для индукционного устройства, или же кухня повреждена. В случае каких-либо сомнений следует обратиться к производителю посуды!

Кухня, начиная свою работу запускается в заводски заданном режиме регулировки мощности и на дисплее появится уровень мощности равен „1300“. После этого можно перейти в один из двух режимов работы кухни:

- **Режим регулировки мощности:** мощность нагрева можно регулировать так же, как это происходит в обычной газовой кухне. В нашем распоряжении имеется 11 уровней мощности – с 100 Вт по 2000 Вт.
- **Режим регулировки температуры:** температуру можно задать в диапазоне с 35°C по 240°C шагом в 5°C. Стандартная температуры - это 100°C.

**ПРИМЕЧАНИЕ:** при нажатии и удержании кнопки вверх/вниз значения температуры будут быстро меняться.





**ПРЕДОСТЕРЕЖЕНИЕ!** Заданное значение температуры равно температуре стеклянной плиты оборудования, а не температуре внутри посуды!

- **Режим регулировки мощности:** Если хотим запустить кухню в режиме регулировки мощности, нам следует нажать кнопку , после ее нажатия она подсвечивается: . Первична величина задана на заводе и она равна 100 Вт. После этого можно задать другую мощность нагрева, нажимая кнопки стрелок  и . Самое малое значение это 100 Вт, а самое большое – 2000 Вт.





RU



- **Режим регулировки температуры:** если захотим воспользоваться режимом регулировки температуры, нажимаем кнопку регулировки температуры , после ее нажатия она подсвечивается: . Первичную величину задают на заводе, и она равна 100°C. После этого можно задать другую температуру, нажимая кнопки стрелок  и . Самое малое значение это 35°C а самое большое 240°C. Температура устанавливается шагом в 5°C.



- **Установка таймера:** После установки мощности и температуры можно установить время на таймере, который отключит кухню по истечении заданного времени. Для этого после установки мощности, или температуры нужно нажать кнопку таймера . После нажатия кнопки таймера, кнопка подсвечивается: .





RU

Сейчас можем установить нужное нам время. Максимальное время составляет 180 минут.

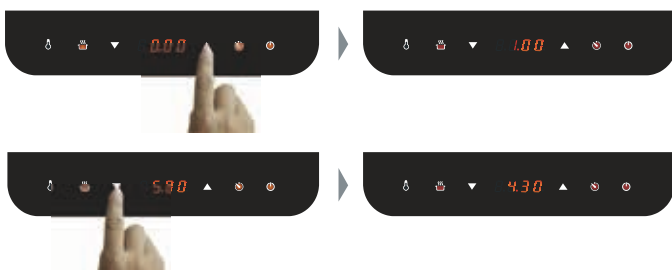
- Установка времени с 0 до 10 минут: каждое нажатие кнопки стрелки вверх увеличивает устанавливаемое время на 1 минуту, а кнопка стрелки вниз сокращает время на 30 секунд.
- Установка времени с 10 до 60 минут: каждое нажатие кнопки стрелки вверх увеличивает устанавливаемое время на 5 минут, а кнопка стрелки вниз сокращает его на 1 минуту.
- Установка времени с 60 до 180 минут: каждое нажатие кнопки стрелки вверх увеличивает устанавливаемое время на 10 минут, а кнопка стрелки вниз сокращает его на 5 минут.





- **Выключение кухни:** После окончания приготовления пищи, кухню можно выключить, нажимая кнопку WŁ/WYŁ . Тогда погаснет таймер  и подсветка кнопок панели управления.



- Если кухня не будет включаться продолжительное время, можно вынуть штепсельную вилку провода электропитания из розетки электросети и снять посуду с плиты кухни.

**ПРЕДОСТЕРЕЖЕНИЕ!** До того как прикоснуться к плите следует подождать, пока она не остынет. Стеклокерамическая плита сразу после выключения обычно очень горячая.

## Очистка и техническое обслуживание

- Перед чисткой следует вынуть штепсельную вилку провода электропитания из розетки электросети.
- **ПРЕДОСТЕРЕЖЕНИЕ!** Не допускается погружать кухню в воду, или в иную жидкость!
- Наружные поверхности следует протереть тряпкой, увлажненной в воде с добавлением некрепкого чистящего химиката.
- Для чистки нельзя использовать ни агрессивных, ни абразивных чистящих средств. Нельзя использовать ни острых предметов, бензина, ни никаких растворителей! Оборудование следует только влажной тряпкой, а если необходимо – можно использовать некрепкий чистящий химикат. Нельзя использовать абразивные средства.
- Вентиляционные отверстия следует чистить пылесосом.
- После каждого использования индукционной кухни следует вычистить стеклянную плиту. Это предотвратит прилипание грязи и остатков пищи к разогретой плите.
- Для ежедневной чистки кухонной плиты следует использовать специальную чистящую жидкость.

RU

## Нахождение места поломки и устранение повреждений

Код поломки на дисплее	Причина	Меры по исправлению
E01	Слишком большая температура внутри оборудования. Не работает вентилятор.	Сохранить минимальное расстояние в 10 см между вентиляционной щелью и препятствиями типа стены или иных препятствий. Вынуть штепсельную вилку из розетки электропитания, подождать пока кухня остынет, кухню снова подключить к электросети и включить. Проверить вход воздуха, если загрязнен - очистить.
E02	Слишком высокая температура в посуде. Если посуда чиста, или пуста, она может нагреться до очень большой температуры. Кухня отключится автоматически, чтобы защитить внутреннего оснащения от перегрева и поломки.	Снять посуду с плиты. Оставить кухню в покое, чтобы остыла.
E03	Входное напряжение электросети слишком высокое, или слишком низкое.	Удостовериться, что индукционную кухню подключено к электросети с правильными параметрами.

## Технические характеристики

Номер продукта: 239230

Потребляемая мощность: 2000Вт

Рабочее напряжение и частота: 230-240В ~ 50Гц

Размеры: 296x370x(Высота)46мм

**Внимание:** Технические характеристики могут быть изменены без предварительного уведомления.



---

## Гарантия

Любая недоделка или поломка, которая влечет за собой неправильную работу устройства, которая будет выявлена в течение первого года от даты покупки, будет устранена бесплатно, или же все устройство будет заменено новым, если оно эксплуатировалось и обслуживалось согласно инструкции по обслуживанию и не использовалось неправильно, или в разрез с назначением. Данное положение ни коей мере не нарушает иных прав потребителя, изложенных в законо-

дательстве. В случае заявления устройства в ремонт или на замену в рамках гарантии, следует указать место и дату покупки устройства и приложить счет, или чековую квитанцию.

Согласно нашей политике совершенствования наших продуктов оставляем за собой право на ввод изменений в конструкцию, упаковку и в технические параметры, указываемые в технической документации без предупреждения.

---

## Списание с эксплуатации. Защита окружающей среды

Оборудование, изношенное и списанное с эксплуатации следует утилизировать согласно правилам и указаниям, действующим на день снятия с эксплуатации.

Материалы упаковки, такие как пластик, картонные коробки, древесина, следует складировать отдельно в соответствующие контейнеры.

Αγαπητέ πελάτη,

Ευχαριστούμε που αγοράσατε αυτό το προϊόν Hendi. Διαβάστε προσεκτικά το παρόν εγχειρίδιο πριν συνδέσετε τη συσκευή, προκειμένου να προλάβετε πιθανή βλάβη που μπορεί να οφείλεται σε λανθασμένη χρήση. Διαβάστε ιδίως τους κανονισμούς ασφαλείας πολύ προσεκτικά.

## Κανονισμοί ασφαλείας

- Αυτή η συσκευή προορίζεται μόνο για επαγγελματική χρήση και δεν πρέπει να χρησιμοποιείται για οικιακή χρήση.
- Η συσκευή πρέπει να χρησιμοποιείται μόνο για τον σκοπό για τον οποίο προορίζεται και σχεδιάστηκε. Ο κατασκευαστής δεν ευθύνεται για τυχόν ζημιές που προκλήθηκαν από εσφαλμένη λειτουργία και ακατάλληλη χρήση.
- Κρατήστε τη συσκευή και το βύσμα μακριά από νερό και άλλα υγρά. Σε περίπτωση που η συσκευή πέσει μέσα σε νερό, αφαιρέστε αμέσως το βύσμα από την πρίζα και μην τη χρησιμοποιήσετε μέχρι να ελεγχθεί η συσκευή από πιστοποιημένο τεχνικό. Η μη τήρηση των οδηγιών ενδέχεται να προκαλέσει κίνδυνο προς τη ζωή.
- Μην επιχειρήσετε ποτέ να ανοίξετε μόνοι σας το περίβλημα της συσκευής.
- Μην εισάγετε αντικείμενα στο περίβλημα της συσκευής.
- Μην αγγίζετε το βύσμα με υγρά χέρια.
- Κίνδυνος ηλεκτροπληξίας! Μην επιχειρήσετε να επισκευάσετε μόνοι σας τη συσκευή. Σε περίπτωση δυσλειτουργίας, οι επισκευές πρέπει να διενεργούνται μόνο από εξειδικευμένο προσωπικό.
- Μην χρησιμοποιείτε ποτέ συσκευή με βλάβη! Σε περίπτωση βλάβης, αποσυνδέστε τη συσκευή από την πρίζα και επικοινωνήστε με τον πωλητή.
- Προειδοποίηση! Μην βυθίζετε τα ηλεκτρικά μέρη της συσκευής σε νερό ή άλλα υγρά. Μην βάζετε ποτέ τη συσκευή κάτω από τρεχούμενο νερό.
- Ελέγχετε τακτικά το βύσμα και το καλώδιο τροφοδοσίας για τυχόν ζημιές. Εάν το βύσμα ή το καλώδιο τροφοδοσίας είναι κατεστραμμένο, πρέπει να αντικατασταθεί από τεχνικό σέρβις ή εξειδικευμένα άτομα για την αποφυγή τυχόν κινδύνου ή τραυματισμού.
- Βεβαιωθείτε ότι το καλώδιο δεν έρχεται σε επαφή με αιχμηρά ή θερμά αντικείμενα και κρατήστε το μακριά από φωτιά. Για να βγάλετε το βύσμα από την πρίζα, να τραβάτε πάντα το βύσμα και όχι το καλώδιο.
- Βεβαιωθείτε ότι το καλώδιο (ή το καλώδιο επέκτασης) είναι τοποθετημένο έτσι ώστε να μην προκαλέσει κίνδυνο να σκοντάψει κανείς.
- Να προσέχετε πάντα τη συσκευή κατά τη χρήση.
- Προειδοποίηση! Όσο το βύσμα είναι στην πρίζα, η συσκευή είναι συνδεδεμένη στην πηγή τροφοδοσίας.
- Απενεργοποιήστε τη συσκευή πριν τραβήξετε το βύσμα από την πρίζα.
- Ποτέ μην μεταφέρετε τη συσκευή από το καλώδιο.
- Μην χρησιμοποιείτε συσκευές που δεν παρέχονται μαζί με τη συσκευή.
- Συνδέστε τη συσκευή μόνο σε ηλεκτρική πρίζα με τάση και συχνότητα που αναφέρονται στην ετικέτα της συσκευής.

GR



- Συνδέστε το βύσμα σε μια εύκολα προσβάσιμη ηλεκτρική πρίζα έτσι ώστε σε περίπτωση έκτακτης ανάγκης η συσκευή να μπορεί να αποσυνδεθεί αμέσως. Για να απενεργοποιήσετε πλήρως τη συσκευή, βγάλτε το βύσμα από την πρίζα.
- Απενεργοποιείτε πάντα τη συσκευή πριν αποσυνδέσετε το βύσμα.
- Μην χρησιμοποιείτε ποτέ εξαρτήματα διαφορετικά από αυτά που συνιστώνται από τον κατασκευαστή. Σε αντίθετη περίπτωση, μπορεί να δημιουργηθεί κίνδυνος για τον χρήστη και να προκληθεί ζημιά στη συσκευή. Χρησιμοποιείτε μόνο αυθεντικά εξαρτήματα και αξεσουάρ.
- Αυτή η συσκευή δεν προορίζεται για χρήση από άτομα (συμπεριλαμβανομένων παιδιών) με μειωμένες σωματικές, αισθητήριες ή διανοητικές ικανότητες ή με έλλειψη πείρας και γνώσης.
- Αυτή η συσκευή δεν πρέπει, σε καμία περίπτωση, να χρησιμοποιείται από παιδιά.
- Κρατήστε τη συσκευή και το καλώδιο μακριά από παιδιά.
- Να αποσυνδέετε πάντα τη συσκευή από το ρεύμα εάν αφήνεται χωρίς επιτήρηση ή δεν χρησιμοποιείται και πριν από εργασίες συναρμολόγησης, αποσυναρμολόγησης ή καθαρισμού.
- Μην αφήνετε ποτέ τη συσκευή χωρίς επιτήρηση ενώ βρίσκεται σε λειτουργία.

## Ειδικές οδηγίες ασφαλείας

- **Προσοχή!** Βεβαιωθείτε ότι το καλώδιο δεν έρχεται σε επαφή με θερμά εξαρτήματα κατά τη χρήση της συσκευής.
- Μην τοποθετείτε τη συσκευή κοντά σε αντικείμενα και συσκευές που ενδέχεται να επηρεάζονται από μαγνητικό πεδίο, όπως τηλεοράσεις, ραδιόφωνα, τραπεζικές και πιστωτικές κάρτες.
- Διατηρήστε μια ελάχιστη απόσταση 15 cm γύρω από τη συσκευή για εξαερισμό.
- Μην αφήνετε ποτέ μεταλλικά αντικείμενα στη συσκευή.
- Μην βάζετε σε λειτουργία τη συσκευή με άδειο δοχείο πάνω σε αυτή, επειδή αυτό μπορεί να προκαλέσει σοβαρή βλάβη στη συσκευή.
- Βεβαιωθείτε ότι η συσκευή δεν είναι τοποθετημένη κοντά σε εστίες υδρατμών ή ατμών με λιπαρά. Ο ανεμιστήρας της συσκευής θα εισάγει τους ατμούς και αυτό θα προκαλέσει τη συσσώρευση λίπους ή υγρασίας στη συσκευή, κάτι που μπορεί να προκαλέσει βραχυκύκλωμα. Καθαρίζετε τακτικά το φίλτρο λιπαρότητας.

## Προετοιμασία πριν από τη χρήση για πρώτη φορά

- Ελέγξτε και βεβαιωθείτε ότι η συσκευή δεν είναι κατεστραμμένη. Σε περίπτωση ζημιάς, επικοινωνήστε αμέσως με τον προμηθευτή σας και **ΜΗΝ** χρησιμοποιήσετε τη συσκευή..
- Αφαιρέστε όλο το υλικό της συσκευασίας.
- Καθαρίστε τη συσκευή με κλιπό νερό και ένα μαλακό πανί.
- Τοποθετήστε οριζόντια τη συσκευή.
- Βεβαιωθείτε ότι υπάρχει απόσταση περίπου 15 cm γύρω από τη συσκευή για τον αερισμό της συσκευής.
- Τοποθετήστε τη συσκευή με τέτοιο τρόπο ώστε να είναι πάντα εύκολη η πρόσβαση στην πρίζα.

## Κατάλληλος εξοπλισμός μαγειρέματος

• Χρησιμοποιήστε μόνο το πιάτο της σάρας που παρέχεται με αυτή τη συσκευή ή χρησιμοποιήστε τηγάνια που έχουν τις παρακάτω ιδιότητες:

• Το τηγάνι πρέπει να είναι κατάλληλο για επαγωγική χρήση. Το παρακάτω λογότυπο εμφανίζεται συνήθως στο κάτω μέρος του τηγανιού:



## Πίνακας ελέγχου

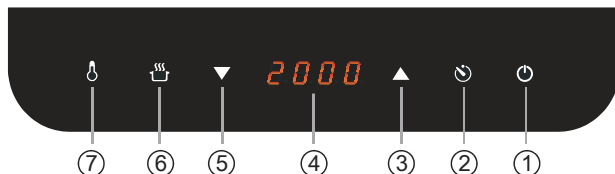

1. Πλήκτρο ΕΝΕΡΓ./ΑΠΕΝΕΡΓ

2. Πλήκτρο χρονοδιακόπτη

3. Βελάκι πάνω

4. Ψηφιακή οθόνη

5. Βελάκι κάτω

6. Πλήκτρο τροφοδοσίας

7. Πλήκτρο θερμοκρασίας

## Επίπεδα ισχύος

100W	Προεπιλεγμένη ισχύ
200W	
300W	
400W	
500W	
800W	
1000W	
1300W	
1500W	
1800W	
2000W	

[όταν ο χρήστης συνεχίζει να πατάει το εικονίδιο αύξησης, η τιμή αυξάνεται με ταχύ ρυθμό]

## Εύρος θερμοκρασίας

Η χαμηλότερη θερμοκρασία	35°C
Η υψηλότερη θερμοκρασία	240°C
Προεπιλεγμένη θερμοκρασία	100°C
Διαίρεση θερμοκρασίας	5°C



## Ελάχιστο και μέγιστο μέγεθος τηγανιού

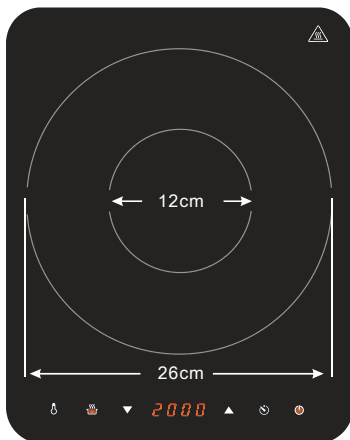

## Ελέγξτε εάν τα μαγειρικά σας σκεύη είναι κατάλληλα για επαγωγική χρήση

The cookware used with Induction cookers should have flat bottom for good contact with the surface of the cooking zone. Please check the flatness by rotating a ruler across the bottom of the cookware.



η κάτω επιφάνεια του τηγανιού είναι καμπύλη ή παραμορφωμένη



επίπεδη κάτω επιφάνεια τηγανιού

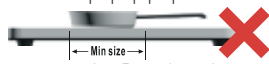

το τηγάνι δεν πληροί το ελάχιστο μέγεθος

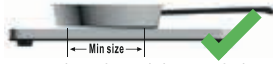

το τηγάνι πληροί ή υπερβαίνει το ελάχιστο μέγεθος



το βάρος της λαβής λυγίζει το τηγάνι





το τηγάνι ισορροπεί σωστά

## Λειτουργία της συσκευής

- Βάλτε το βύσμα στην πρίζα.
- Τοποθετήστε το τηγάνι της επιλογής σας στην επιφάνεια μαγειρέματος, λαμβάνοντας υπόψη τις παραπάνω οδηγίες.

**Σημείωση!** Μην αφήνετε το τηγάνι στη συσκευή όταν είναι άδειο, επειδή μπορεί να προκληθεί ζημιά στο τηγάνι.

- Βάλτε σε λειτουργία τη συσκευή πατώντας το πλήκτρο "ENERG./ ΑΠΕΝΕΡΓ.",  το πλήκτρο της θερμοκρασίας  ή το πλήκτρο τροφοδοσίας .

Εάν το τηγάνι σας είναι κατάλληλο για επαγωγική χρήση και έχει διάμετρο πυθμένα τουλάχιστον 12cm, η συσκευή θα μπει σε λειτουργία.

Εάν πατήσετε το πλήκτρο τροφοδοσίας , η συσκευή θα μεταβεί στη χωρητική λειτουργία και θα το αναγνωρίσετε από το γεγονός ότι ο ανεμιστήρας θα ανάψει και στην οθόνη θα εμφανιστεί η χωρητική ένδειξη "100".



Εάν πατήσετε το πλήκτρο της θερμοκρασίας , η συσκευή θα μεταβεί στη λειτουργία θερμοκρασίας και η προεπιλεγμένη θερμοκρασία θα οριστεί στους 100°C.



**Σημείωση!** Εάν ακουστεί ηχητική ειδοποίηση μετά την ενεργοποίηση της συσκευής, το τηγάνι που χρησιμοποιείτε δεν είναι κατάλληλο για επαγωγική χρήση ή η συσκευή είναι ελαττωματική. Εάν έχετε αμφιβολία, επικοινωνήστε με τον προμηθευτή του τηγανιού!





Όταν μπαίνει σε λειτουργία η συσκευή, από προεπιλογή ξεκινάει στη χωρητική λειτουργία, και στην οθόνη εμφανίζεται η ένδειξη "100". Μπορείτε να προγραμματίσετε τη συσκευή με έναν από τους παρακάτω τρόπους.

- **Χωρητική λειτουργία:** Μπορείτε να ελέγξετε την απόδοση της συσκευής, όπως και στην περίπτωση κουζίνας γκαζιού, μέσω 11 θέσεων επιλέγοντας ισχύ από 100W έως 2000W.
- **Λειτουργία θερμοκρασίας:** μπορείτε να ρυθμίσετε τη θερμοκρασία από 35οC έως 240οC με βήμα προσαύθησης 5οC. Η τυπική θέση έναρξης της συσκευής είναι 100οC.





ΣΗΜΕΙΩΣΗ: εάν συνεχίσετε να πατάτε τα βελάκια, η θερμοκρασία αυξάνει με γρήγορο ρυθμό

**Προσοχή!** Η προγραμματιζόμενη θερμοκρασία αναφέρεται στη θερμοκρασία της γυάλινης επιφάνειας και όχι στη θερμοκρασία του τηγανιού!





- **Χωρητική λειτουργία:** Για να επιλέξετε χωρητική λειτουργία, πατήστε το πλήκτρο "Τροφοδοσίας" . Θα ανάψει η φωτεινή ένδειξη στο πλήκτρο "Τροφοδοσίας" . Η προεπιλεγμένη τιμή χωρητικής λειτουργίας είναι 100W. Μπορείτε να προγραμματίσετε τη χωρητική λειτουργία χρησιμοποιώντας τα βελάκια . Η τιμή  2000W είναι η υψηλότερη τιμή που μπορείτε να επιλέξετε και η τιμή 100W είναι η χαμηλότερη.



- **Λειτουργία θερμοκρασίας:** Για να επιλέξετε τη θερμοκρασία λειτουργίας, πατήστε το πλήκτρο "Θερμοκρασίας" . Θα ανάψει η φωτεινή ένδειξη στο πλήκτρο  "Θερμοκρασίας". Η προεπιλεγμένη θερμοκρασία είναι 100°C. Μπορείτε να προγραμματίσετε τη θερμοκρασία χρησιμοποιώντας τα βελάκια . Η  χαμηλότερη τιμή θερμοκρασίας είναι 35°C και η υψηλότερη 240°C, και το βήμα προσαύξησης είναι 5°C.

GR



- **Ρύθμιση χρονοδιακόπτη:** Μετά τον προγραμματισμό της θερμοκρασίας ή της ισχύος, μπορείτε να προγραμματίσετε το χρονοδιακόπτη. Ο χρονοδιακόπτης σβήνει τη συσκευή μόλις επέλθει η προγραμματισμένη ώρα. Μπορείτε να τον προγραμματίσετε πατώντας το πλήκτρο "Χρονοδιακόπτη"  αφού προγραμματίσετε την ισχύ ή τη θερμοκρασία. Η φωτεινή ένδειξη του "Χρονοδιακόπτη"  θα ανάψει.





Μπορείτε να ορίσετε το χρονικό διάστημα που επιθυμείτε. Ο μέγιστος χρόνος προγραμματισμού του χρονοδιακόπτη είναι 180 λεπτά.

- Από 0 - 10 λεπτά, το βήμα προσαύξησης είναι 1 λεπτό και το βήμα αντίστροφης μέτρησης είναι 30 δευτερόλεπτα
- Από 10 - 60 λεπτά, το βήμα προσαύξησης είναι 5 λεπτά και το βήμα αντίστροφης μέτρησης είναι 1 λεπτό
- Από 60 - 180 λεπτά, το βήμα προσαύξησης είναι 10 λεπτά και το βήμα αντίστροφης μέτρησης είναι 5 λεπτά.

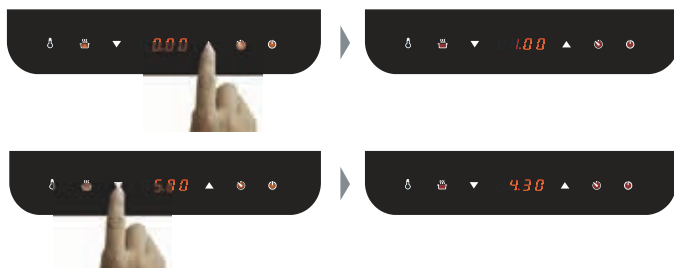

- **Απενεργοποίηση της συσκευής:** Όταν πετύχετε το αποτέλεσμα που επιθυμείτε, μπορείτε να σβήσετε τη συσκευή πατώντας το πλήκτρο "ENERG./ΑΠΕΝΕΡΓ." . Η "Ψηφιακή ένδειξη" **0.0.0.0** θα σβήσει καθώς και ο φωτισμός των πλήκτρων ελέγχου.



- Εάν δε σκοπεύετε να χρησιμοποιήσετε τη συσκευή για μεγάλο διάστημα, αφαιρέστε το φως από την πρίζα και αφαιρέστε τυχόν τηγάνια που είναι πάνω στη συσκευή.

**ΣΗΜΕΙΩΣΗ!** Αφήστε τη συσκευή να κρυώσει πριν την αγγίξετε. Η γυάλινη επιφάνεια είναι πολύ ζεστή μετά τη χρήση.

GR

## Καθαρισμός και συντήρηση

- Αφαιρείτε πάντα το φως από την πρίζα πριν καθαρίσετε τη συσκευή.
- Προσοχή: Μην βυθίζετε ποτέ τη συσκευή σε νερό ή άλλα υγρά!
- Καθαρίστε το εξωτερικό της συσκευής με ένα υγρό πανί (νερό με ήπιο απορρυπαντικό).
- Μην χρησιμοποιείτε σκληρά καθαριστικά ή λειαντικά. Μην χρησιμοποιείτε αιχμηρά, ή αντικείμενα με σκληρές άκρες. Μην χρησιμοποιείτε βενζίνη ή διαλύτες! Καθαρίστε τη με υγρό πανί και απορρυπαντικό, εάν είναι απαραίτητο. Μην χρησιμοποιείτε λειαντικά υλικά.
- Καθαρίστε τα ανοίγματα του ανεμιστήρα με ηλεκτρική σκούπα.
- Καθαρίζετε τη γυάλινη επιφάνεια κάθε φορά μετά τη χρήση. Αυτό εμποδίζει την καύση υπολειμμάτων στη γυάλινη επιφάνεια.
- Για τον καθημερινό καθαρισμό της γυάλινης επιφάνειας, χρησιμοποιήστε ειδικό απορρυπαντικό.



## Αντιμετώπιση προβλημάτων

Μήνυμα σφάλματος	Αιτία	Λύση
E01	Η εσωτερική θερμοκρασία της συσκευής είναι πολύ υψηλή ή ο εσωτερικός ανεμιστήρας δεν λειτουργεί	Βεβαιωθείτε ότι υπάρχει ελάχιστη απόσταση 10 cm ανάμεσα στην υποδοχή εξερισμού και οποιοδήποτε εμπόδιο, όπως τοίχο ή άλλες συσκευές. Βγάλτε τη συσκευή από την πρίζα, αφήστε τη συσκευή να κρυώσει, συνδέστε τη ξανά και βάλτε τη σε λειτουργία. Ελέγξτε και καθαρίστε την είσοδο και την έξοδο του εξερισμού σε περίπτωση που φράσσονται.
E02	Η θερμοκρασία του τηγανιού είναι πολύ υψηλή. Αν το δοχείο είναι στεγνό ή άδειο, μπορεί να φτάσει πολύ υψηλή θερμοκρασία. Η συσκευή θα σβήσει για την προστασία των εσωτερικών τμημάτων	Αφαιρέστε τα μαγειρικά σκεύη από τη συσκευή. Αφήστε τη συσκευή να κρυώσει.
E03	Η τάση εισόδου είναι πολύ χαμηλή ή πολύ υψηλή	Βεβαιωθείτε ότι η συσκευή είναι συνδεδεμένη στη σωστή τάση εισόδου.

## Τεχνικές προδιαγραφές

Αρ. στοιχείου: 239230

Ονομαστική ισχύς εισόδου: 2000W

Τάση και συχνότητα λειτουργίας: 230-240 V ~ 50 Hz

Διαστάσεις: 296x370x(Y)46mm

**Σημείωση: Οι τεχνικές προδιαγραφές μπορούν να τροποποιηθούν χωρίς προηγούμενη ειδοποίηση.**

## Εγγύηση

Οποιοδήποτε ελάττωμα επηρεάζει τη λειτουργικότητα της συσκευής που γίνεται προφανές ένα χρόνο μετά την αγορά της, θα διορθώνεται με δωρεάν επισκευή ή αντικατάσταση, αρκεί η συσκευή να έχει χρησιμοποιηθεί και συντηρηθεί σύμφωνα με τις οδηγίες και να μην έχει γίνει κατάχρηση ή λανθασμένη χρήση της με οποιονδήποτε τρόπο. Δε θίγονται τα νόμιμα δικαιώματά σας. Εάν η συσκευή υποστηρίζεται από εγγύηση, δηλώστε πού και πότε

έχει αγοραστεί και συμπεριλάβετε την απόδειξη αγοράς (π.χ. απόδειξη λιανικής πώλησης).

Σύμφωνα με την πολιτική μας για τη συνεχή εξέλιξη των προϊόντων μας, διατηρούμε το δικαίωμα να αλλάξουμε το προϊόν, τη συσκευασία και τις προδιαγραφές τεκμηρίωσής του χωρίς προειδοποίηση.

## Απόρριψη & Περιβάλλον

Στο τέλος της διάρκειας ζωής της συσκευής, απορρίψτε τη συσκευή σύμφωνα με τους κανονισμούς και τις κατευθυντήριες γραμμές που ισχύουν τη

συγκεκριμένη χρονική στιγμή.

Πετάξτε τα υλικά συσκευασίας, όπως το πλαστικό και τα κουτιά, στα κατάλληλα σημεία απόρριψης.

ΣΕΡΒΙΣ ΕΛΛΑΔΟΣ:

Serviceworld

τηλ.: 210.6203.838 (10 γραμμές)

info@serviceworld.gr

www.serviceworld.gr





**Hendi B.V.**

Steenoven 21  
3911 TX Rhenen, The Netherlands  
**Tel:** +31 (0)317 681 040  
**Email:** info@hendi.eu

**Hendi Polska Sp. z o.o.**

ul. Magazynowa 5  
62-023 Gądk, Poland  
**Tel:** +48 61 6587000  
**Email:** info@hendi.pl

**Hendi Food Service Equipment GmbH**

Gewerbegebiet Ehring 15  
5112 Lamprechtshausen, Austria  
**Tel:** +43 (0) 6274 200 10 0  
**Email:** office.austria@hendi.eu

**Hendi UK Ltd.**

Central Barn, Hornby Road  
Lancaster, LA2 9JX, United Kingdom  
**Tel:** +44 (0)333 0143200  
**Email:** sales@hendi.co.uk

**Hendi Food Service Equipment Romania Srl**

Str. 13 decembrie 94A, Hala 14  
Braşov, 500164, Romania  
**Tel:** +40 268 320330  
**Email:** office@hendi.ro

**PKS Hendi South East Europe SA**

5 Metsovou Str.  
18346 Moschato, Athens, Greece  
**Tel:** +30 210 4839700  
**Email:** office.greece@hendi.eu

**Hendi HK Ltd.**

1208, 12/F Exchange Tower  
33 Wang Chiu Road, Kowloon Bay, Hong Kong  
**Tel:** +852 2154 2618  
**Email:** info-hk@hendi.eu

**Find Hendi on internet:**

[www.hendi.eu](http://www.hendi.eu)  
[www.facebook.com/HendiFoodServiceEquipment](https://www.facebook.com/HendiFoodServiceEquipment)  
[www.linkedin.com/company/hendi-food-service-equipment-b.v.](https://www.linkedin.com/company/hendi-food-service-equipment-b.v.)  
[www.youtube.com/HendiEquipment](https://www.youtube.com/HendiEquipment)

- Changes, printing and typesetting errors reserved.
- Änderungen und Druckfehler vorbehalten.
- Wijzigingen en drukfouten voorbehouden.
- Producent zastrzega sobie prawo do zmian oraz błędów drukarskich w instrukcji.
- Variations et fautes d'impression réservés.

- Errori di cambiamenti, di stampa e di impaginazione riservati.
- Drepturi rezervate cu privire la modificări și greșeli de imprimare.
- Изменения, печати и верстки ошибки защищены.
- Με επιφύλαξη αλλαγών, λαθών εκτύπωσης και στοιχειοθεσίας.