



EV SERIES

DISHWASHER

INSTALLATION, OPERATION AND MAINTENANCE

Page 4

LAVASTOVIGLIE

INSTALLAZIONE, USO E MANUTENZIONE

Pagina 21

GESCHIRRSPÜLER

INSTALLATION, BEDIENUNG UND WARTUNG

Seite 38

LAVE-VAISSELLE

INSTALLATION, EMPLOI ET ENTRETIEN

Page 57

LAVAVAJILLAS

INSTALACIÓN, USO Y MANTENIMIENTO

Página 74

USER MANUAL

QUICK GUIDE - GUIDA RAPIDA - LEITFADEN SCHNELL - GUIDE RAPIDE - GUÍA RÁPIDA

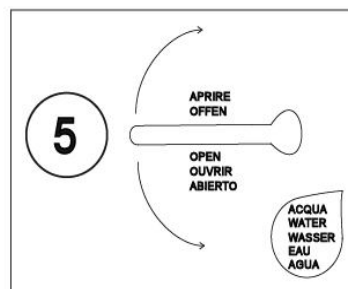
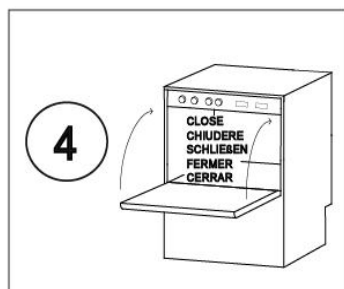
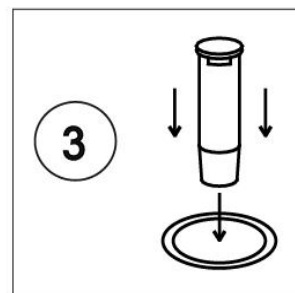
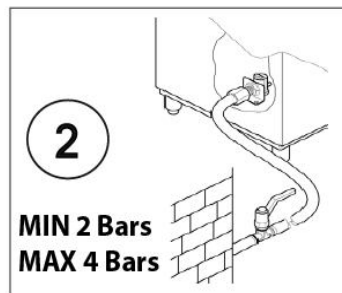
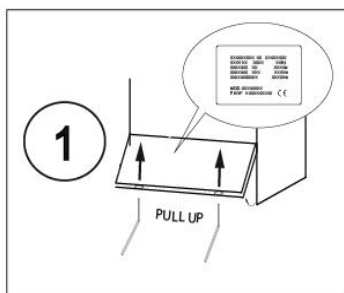
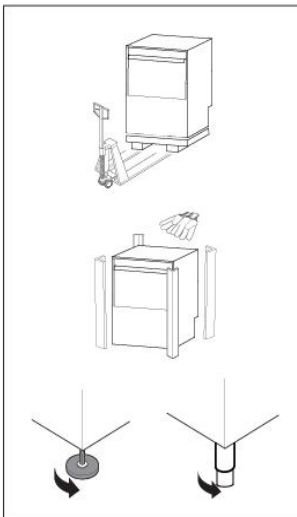
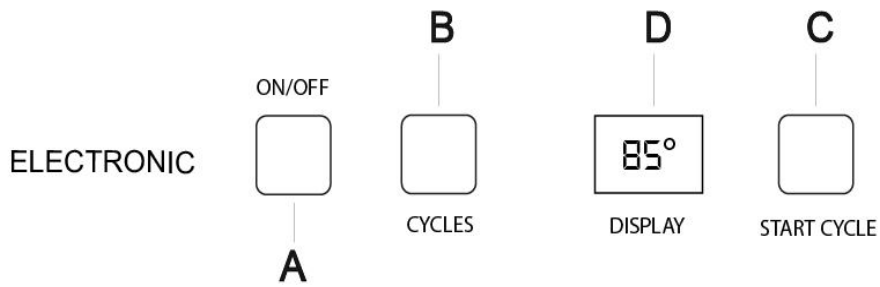
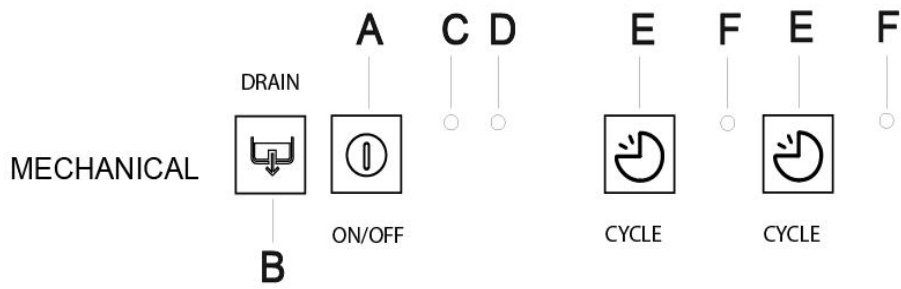

MECHANICAL

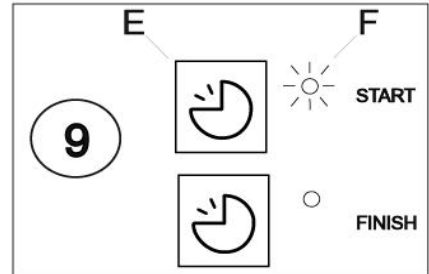
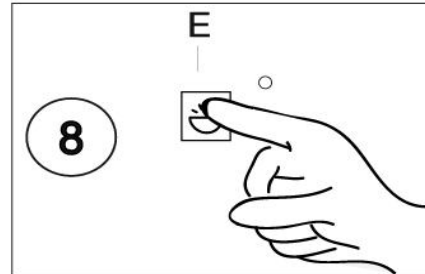
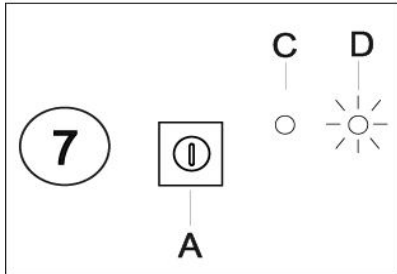
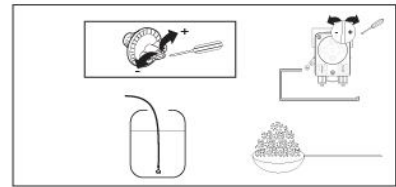
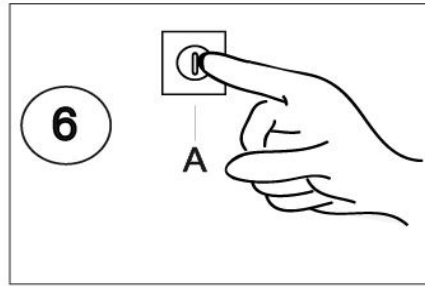

ELECTRONIC

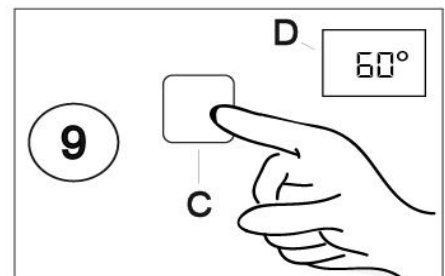
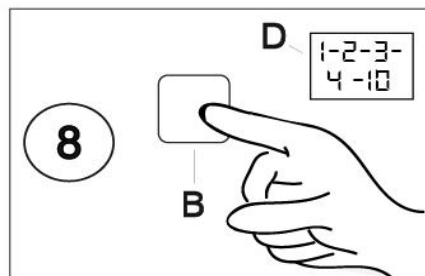
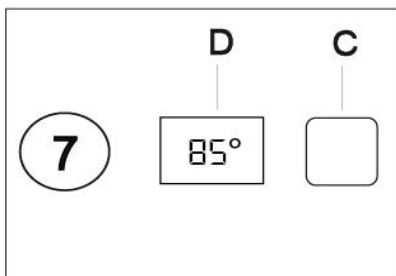
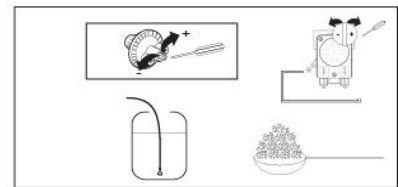
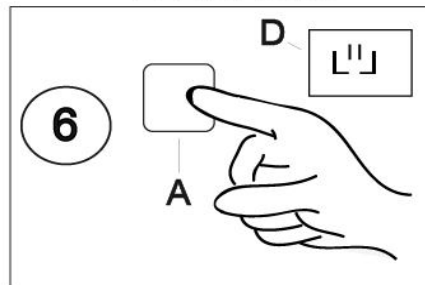

WATER DRAIN - SCARICO ACQUA - ABWASSEREINLEITUNGEN - EVACUATION DE L'EAU - FASE DE DESCARGA

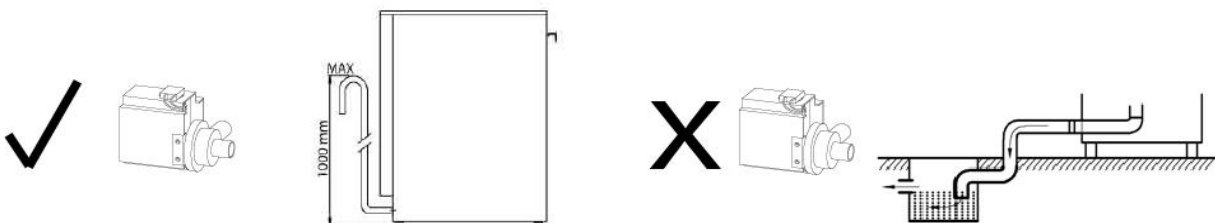

MECHANICAL

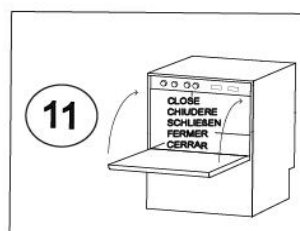
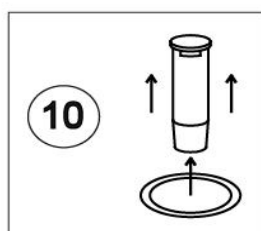
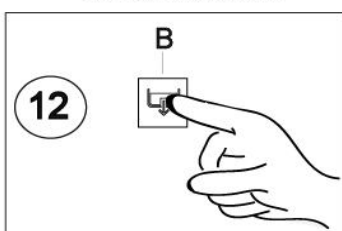

ELECTRONIC

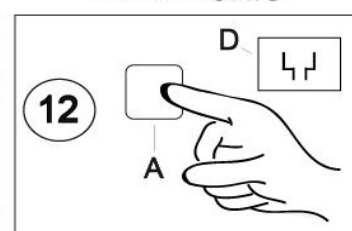

**INSTALLATION DIAGRAMS / SCHEMI INSTALLAZIONE/
MONTAGE-SCHEMA / SCHEMA D'INSTALLATION / DIAGRAMA DE INSTALACIÓN**

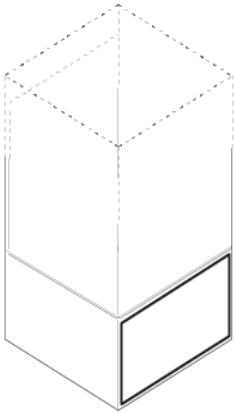

**BACK OF THE MACHINE/
POSTERIORE DELLA MACCHINA/
RÜCKSEITE DER MASCHINE/
ARRIERE DE LA MACHINE/
PARTE TRASERA**

ECO35/EVO35/BS35

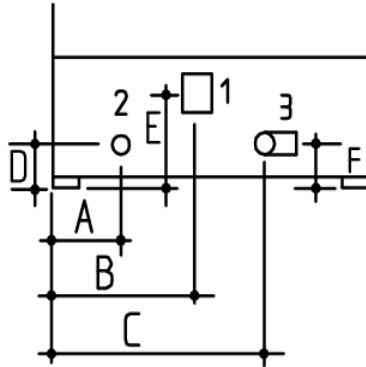

ECO40/EVO40/BS40/

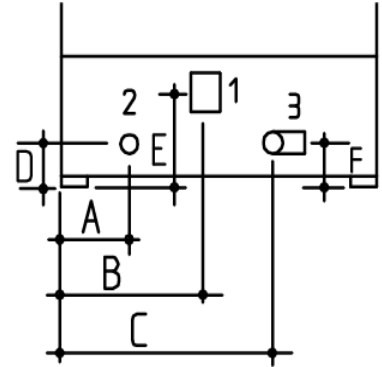

ECO50/EVO50/BS50

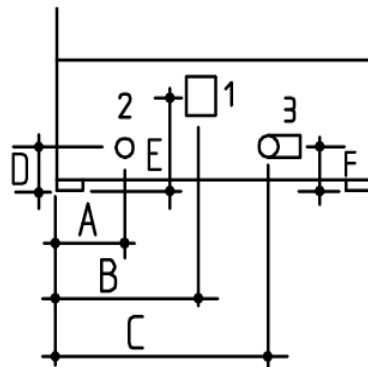

ECO1000/EVO1000/BS1000/

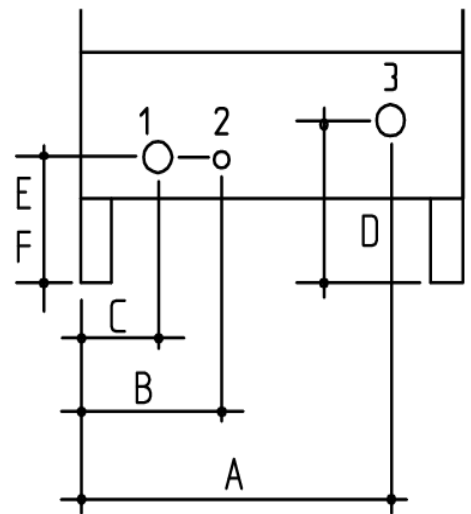

**DRAIN PUMP MODELS
MODELLI POMPA SCARICO
ABLAUFPUMPE MODELLE
MODELES POMPE DE VIDANGE
MODELO DE BOMBA DE DRENAJE**

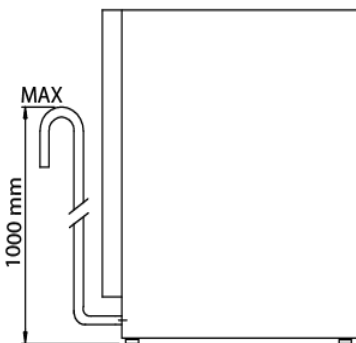

- ① **ELECTRICAL CONNECTION/ALIMENTAZIONE ELETTRICA/
STROMVERSORGUNG/ALIMENTAZIONE ELETTRIQUE/
CONEXION ELECTRICA** ② **WATER CONNECTION/ALIMENTAZIONE IDRAULICA/
ZUFLUSSVASSER/ALIMENTATION HYDRIQUE/
CONEXION AGUA** ③ **DRAIN/SCARICO/
WASSERABLAUF/VIDANGE/
SALIDA**

MODELS/MODELLI/MODELLE/MODELES/MODELOS	A	B	C	D	E	F
ECO35 / EVO35 / BS35	175	220	300	38	85	38
ECO40 / EVO40 / BS40	190	230	295	38	85	38
ECO50 / EVO50 / BS50	240	300	365	50	85	50
ECO1000 / EVO1000 / BS1000	470	210	150	370	180	180

measures/misure/maßnahmen/mesures/medidas = mm

INDEX

<u>1</u> - GENERAL RECCOMMENDATIONS	p.5
1A - HANDLING	p.5
1B - UNPACKING	p.5
1C - DISPOSAL	p.6
1D - TECHNICAL DATA	p.6
<u>2</u> - INSTALLER AND MAINTENANCE PERSON INSTRUCTIONS	p.7
2A - WATER CONNECTION	p.7
2B - ELECTRICAL CONNECTION	p.8
2C - WARNING MESSAGES DISPLAYED ON THE CONTROL PANEL	p.9
2D - DETERGENT AND RINSE AID DISPENSERS AND SETTINGS	p.10
2E - MANTEINANCE	p.11
2F - UNINSTALL (long period of inactivity).....	p.11
<u>3</u> - USER INSTRUCTIONS	p.12
3A - GENERAL RECCOMENDATIONS AND WARRANTY	p.12
3B - STARTING / WASH CYCLES (ELECTRONIC version)	p.13
3C - STARTING / WASH CYCLES (MECHANICAL version).....	p.15
3D - DAILY CLEANNING / END OF WORK	p.16
3E - UNDERCOUNTER DISHWASHER WITH BUILT- IN WATER SOFTENER	p.17
3F - WARNING MESSAGES DISPLAYED ON THE CONTROL PANEL	p.19
<u>4</u> - TROUBLESHOOTING	p.20

1 - GENERAL RECOMMENDATIONS

ATTENTION

Carefully read this instructions booklet, as it contains important advice for safe installation, operation and maintenance. Keep this booklet to hand in a safe place for future reference by other operators.

Installation, use and service of the machine can be performed only by qualified personnel, especially trained to follow instructions:

WARNING!

- **The manufacturer cannot be held responsible for injuries or damages of any kind occurred to persons, machine or others, due to lack of conformity with the operation instructions indicated in this documentation and for abuse, misuse and lack of conformity with the instructions indicated in this documentation as well as installation, uninstal, service, tune-up, maintenance requiring the removal of the safety barriers not performed BY TRAINED AND AUTHORISED SPECIALISTS, will result in the IMMEDIATE LOSS OF THE WARRANTY.**
- **Loss of warranty will result also from any service performed to the machine, when: Safety barriers are removed without disconnecting the power line and the water supply. When any safety provision of the machine has been bypassed, removed or excluded.**
- **Machine is installed in provisional, improper or unsafe conditions for lack of compliance with safety provisions (fuses, main breaker, ground line, or water inlet and discharge valves).**
- **When unauthorized modifications or additions of devices which modify the operation cycles indicated on the data chart delivered with the machine.**
- **When not genuine spare parts are used.**
- **Installation or storage in inadequate spaces according to the indications of manufacturer.**
- **Machine utilization different from the scope foreseen as written in the documentation (ex. Dishes of type or sizes different from specified).**
- **Utilization of dispensers with corrosive products, not pure or dry.**

1A – HANDLING

Use suitable means to move the appliance: a lift truck or fork pallet trucks (the forks should reach more than halfway beneath the appliance).

1B – UNPACKING

Before opening the boxes, verify the conditions and in case indicates damages on delivery slip. After unpacking, check the machine conditions, in case the machine is damaged, communicate immediately to the dealer.

Do not proceed with the installation if damages are relevant to operate safely and wait for qualified and authorized assistance person. Save boxing components (plastic bags, expanded polystyrene, nails, etc.) outside the reach of children for safety reasons.

- 1- Wear protective gloves to unpack the appliance from the boxing. (Fig. 1)

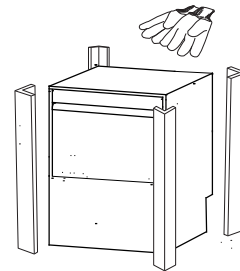

Fig.1

- 2- Lift the appliance using a lift truck. (Fig. 2)

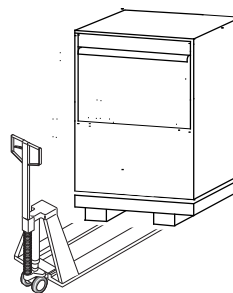

Fig.2

- 3- Remove the protection film of the appliance. (Fig. 3)

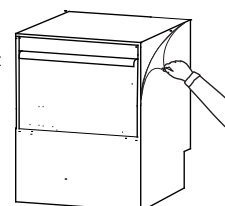

Fig.3

1C – DISPOSAL

This appliance is marked according to the European directive 2002/96/EC on Waste Electrical and Electronic Equipment (WEEE). By ensuring this product is disposed of correctly, you will help prevent potential negative consequences for the environment and human health, which could otherwise be caused by inappropriate waste handling of this product. The symbol:



on the product, or on the documents accompanying the product, indicates that this appliance may not be treated as household waste. Instead it shall be handed over to the applicable collection point for the recycling of electrical and electronic equipment. Disposal must be carried out in accordance with local environmental regulations for waste disposal. For more detailed information about treatment, recovery and recycling of this product, please contact your local city office, your household waste disposal service or the shop where you purchased the product.

1D – TECHNICAL DATA

WATER CONNECTION

Temperature	°C	50
	°F	122
Pressure	kPA	200 - 500
	Bar	2 - 5
	PSI	29 - 72
Flow	Lt/min	20 - 30
Hardness	°f	7 - 14
	°dH	4 - 7,5
	°e	5 - 9,5
	ppm	70 - 140
Mineral residues	mg/l	300 / 400
Conductivity	µS/cm	300 / 400

ELECTRICAL CONNECTION

Voltage	V	± 6 %
Frequency	Hz	± 1 %
Wash Cycle	°C	55
Rinse Cycle	°C	85

INSTALLATION ENVIRONMENT

Operating Temperature	°C	5 - 35
	°F	41 - 95
Storage Temperature	°C	10 - 70
	°F	50 - 158

1D1– NOISE LEVEL

Environment noise level cannot exceed the values as per Standards of place of installation. The noise of the machine, measured at the manufacturer site, has been less than 70dB, approximately 58dB.

When using the machine following data must be complied with the storage, transportation, utilization and maintenance of the machine. Values of this documentation can be updated according to the state-of-the-art and manufacturer can reserve the rights to modify present values.

2 - INSTALLER AND MAINTENANCE PERSON INSTRUCTIONS

ATTENTION

Specialists that install the machine are foreseen to train the operators about machine utilization and safety procedures to be followed. They must provide a real "demonstration" and verify that machine instructions are available to the operators. Following attentions should be taken:

WARNING!

DO NOT OPEN THE DOOR QUICKLY IF CYCLE IS NOT ENDED.

DO NOT DIP BARE HANDS IN WASHING SOLUTION.

DO NOT TAKE OFF THE MACHINE PANELS IF THE MACHINE HAS NOT BEEN DISCONNECTED FROM THE POWER AND WATER SUPPLY.

DO NOT BYPASS THE MACHINE PROTECTIONS (MICROSWITCHES, PANELS, OR OTHERS) PROVIDED BY THE MACHINE MANUFACTURER IF NOT AT THE PRESENCE OF TRAINED SPECIALISTS THAT CAN TAKE PROPER CAUTIONS.

DO NOT UTILISE THE MACHINE TO WASH GOODS OUTSIDE THE SCOPE FOR WHICH IS PROVIDED FOR, OBJECTS OF SHAPE, TYPE, SIZE, AND MATERIAL NOT COMPATIBLE.

DO NOT OPERATE THE MACHINE IF NOT PROPERLY CONNECTED, ACCORDING TO THE SPECIFICATIONS AND REQUIREMENTS OF THE LOCAL LAW AND PRESCRIPTION OF MANUFACTURER, MAKING SURE THAT ALL SAFETY DEVICES ARE OPERATIVE.

ID/RATING/DATA PLATE

ID/ Rating plate of the appliance contains identification and technical data and is located on the front inside panel.

- Extract the front panel with Allen tool or similar by inserting it inside the holes on the inferior part of the panel. Pull up the panel carefully. For Hoodtype models, unscrew the two screws located on the bottom of the panel. (Fig.4)

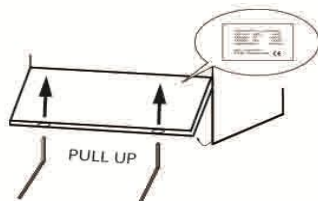

Fig.4

2A – WATER CONNECTION

N.B.

Shut-off valve, single direction, spool, sphere, lid control type, which can shut water supply off quickly and totally, selected to assure water pressure and flow as requested in the data diagram supplied with each machine.

1- Position the dishwasher and level the appliance by turning the relative height-adjustable feet. (Fig.5)

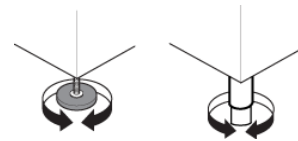

Fig. 5

2- Connect the solenoid valve, which feed the machine, to water shut valve, using a flexible line. (Fig.6) **Each machine must have its own water line supply.**

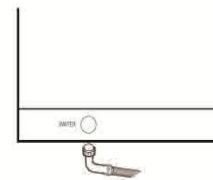

Fig. 6

2A1 – WATER SUPPLY PRESSURE

Check that dynamic water supply pressure, measured between the appliance and the main, is between 200 and 500kPa. **If the pressure is too high, fit a suitable pressure reducer on the inlet pipe. If the pressure is low, install an additional external pressure motor pump. (par.1D – Technical Data)**

- In case of new or long term appliance inactivity, drain the water line to eliminate air bubbles and foreign bodies present in new or unused water lines, which can damage the machine.

2A2 – WATER HARDNESS

If water hardness is higher than acceptable, install a water softener if in the machine is not provided with an internal one, of adequate size prior the feed solenoid valve. (par.1D – Technical Data)

If there is a high concentration of mineral residues in the water or high conductivity, we recommend installing the demineralization filter for 5/7° f.

2A3 – MODELS WITH FREE FALL DRAINAGE

N.B.

The drainage line consists of a sump pit, free flow, of proper size capable to dispose twice the water flow indicated on the data diagram. It must be close to the drain pipe of the machine without bending, stretching, jointing the pipe.

- Drain line must reach sump pit with free flow without constraints, stretching, bends, kinks, or being forced.
- Connect the waste outlet pipe to the main drain pipe, fitting a trap, or place the outlet pipe over an "S" trap set into the floor.

2A4 – MODELS WITH DRAIN PUMP

- Position the outlet pipe at a height anywhere between 750 and 1000mm from the floor. (Fig.7)

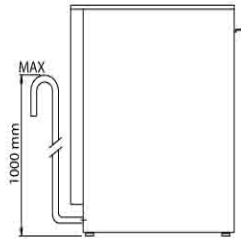

Fig. 7

2B - ELECTRICAL CONNECTION

N.B.

All contacts must be mechanically open, ground line included, min. distance between contacts 3 mm, with magnetic overload or fuses, calibrated for a max, sustained current agree with machine plat. It must be installed outside the machine but close to it. It must feed one machine only at time.

Machine cannot be connected to mains using adapters, plug, cables or cable extensions not properly sized and adequate to the machine power requirements.

- Verify main specifications must comply with indicated requirements on the data plate located inside of the front bottom panel of the machine (par. ID/RATING/DATA PLATE), that exists for the connection, a main breaker with proper size suitable for the machine and a proper ground system.

WARNING!

THE MANUFACTURER IS NOT RESPONSIBLE FOR DAMAGES OR INJURIES CAUSED FOR IMPROPER GROUNDING. THE GROUND AND THE ELECTRICAL CONNECTIONS SHOULD BE IN COMPLIANCE WITH NATIONAL REGULATIONS.

The line cable can be replaced only with a spare cable supplied by the manufacturer. For replacement indicate machine type, machine serial number and possible modifications of the installation. Power cable cannot be stretched kinked, pressed, during normal operation, service or anytime.

Earth equilibrating point on machine must be connected to nearest appliance terminal according to Safety Standards using a 2.5 – 10 mm.

2C – WARNING MESSAGES DISPLAYED ON THE CONTROL PANEL (Electronic version only)

N.B.

If the machine is in OFF mode, warning messages are not displayed. Turn ON the machine to visualize the type of warning message on the appliance.

Following warning messages on the display are provided:

ntcb

E-01 BOOSTER TEMPERATURE PROBE

Booster temperature probe not connected or faulty.

Verify that the probe is correctly and well connected to the electronic board.

Verify that the probe is correctly positioned inside the booster and there is not presence of limestone on it.

ntcu

E-02 TANK TEMPERATURE PROBE

Tank temperature probe not connected or faulty.

Verify that the probe is correctly and well connected to the electronic board.

Verify that the probe is correctly positioned inside the tank and there is not presence of limestone on it.

fill

E-03 WATER FILL

Water fill not completed during the available maximum time (10min).

Verify that water supply is correctly connected, opened and free of obstructions.

Verify that solenoid valve filter is free of possible obstructions and deposit.

Verify that water supply pressure is adequate (par.1D – Technical Data).

Verify that machine's door is completely closed and the overflow device is correctly positioned inside the tank.

N.B.

If water fill timing expires or in case of water level signal is not respected solenoid valve is automatically interrupted. To restart solenoid valve press any button on the control panel.

Tbo

E-04 BOOSTER TEMPERATURE LIMIT

Booster temperature maximum set point reached (set point +14°C / 57°F).

SUBSTITUE THE ELECTRONIC BOARD

TUA

E-05 TANK TEMPERATURE LIMIT

Tank temperature maximum set point reached (set point +7°C / 44°F).

SUBSTITUE THE ELECTRONIC BOARD

drA

E-06 DRAIN ANOMALY

Drainage not completed on the maximum programmed timing.

Verify that the overflow device is completely removed and not obstructions are present on the water drain line.

Verify that drain wires is correctly connected to the electronic board.

Bnot

E-07 BOOSTER HEATING

Maximum booster heating time reached (15min).

Verify that heater element wires are correctly connected to the electronic board.

Verify that heater element works correctly and there is not presence of limestone on it.

Unot

E-08 TANK HEATING

Maximum tank heating time reached (30min).

Verify that heater element wires are correctly connected to the electronic board.

Verify that heater element works correctly and there is not presence of limestone on it.

SEruICE

E-09 PARAMETERS ERROR OR DAMAGED BOARD

Memory parameters error or damaged board.
SUBSTITUE THE ELECTRONIC BOARD

ACTIONS FOLLOWED TO THE WARNINGS:

Booster and tank heating elements are interrupted, all loads are disactivated, the electronic board displays warning codes and it is inactivated. All control panel leds are Off. Cycle is interrupted "hold mode" until the -

breakdown is reseted. It is always possible to turn Off and On the appliance trough the button.

SAFETY THERMOSTAT

All machines are provided with a safety heatswitch that shuts machine off in case of overheating (120°C/248°F). To reset the thermonstat device press the push-button behind the control panel of the thermostat.

2D – DETERGENT AND RINSE AID DISPENSERS AND SETTINGS

Before starting a new cycle the dispenser and its pipe must be completely filled. Check the level of the detergent or rinse aid and eventually fill-up the tank.

N.B.

The level in the detergent or rinse aid tank must not get empty or filled with corrosive or inadequate products. The warranty does not cover damages caused by improper use of dispenser. The dispenser is calibrated at manufacturer site: dispenser settings after installation can be performed only by qualified specialists.

- 1- Extract the front panel with Allen tool or similar by inserting it inside the holes on the inferior part of the panel. Pull up the panel carefully. For Hoodtype models, -

unscrew the two screws located on the bottom of the panel. (Fig.8)

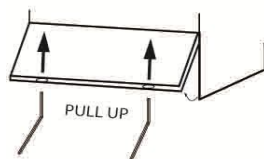

Fig.8

Before removing the front panel make sure the machine is disconnected from the main breaker.

- 2- Insert included dispenser tube inside the detergent or rinse aid tank. (if available). (Fig.9)

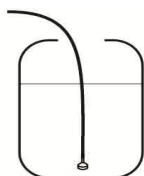

Fig.9

2D1 – PRESSURE RINSE AID DISPENSER

Setting of rinse aid dispenser is performed acting on the screw accessible after removal of front panel, under the tank door. (see Fig.8)

- 1- Close gently all the way down the dispenser by screwing anticlockwise the needle valve of the dispenser.
- 2- Open up until reached necessary quantity by screwing clockwise the needle valve of the dispenser. (Fig.10)



Fig.10

Quantity for the first setting should be according to the installer after evaluating the hardness of the water and the type of rinse aid used. Recommended vacuum standard quantity of rinse aid from the included tube 4 x 6 correspond to approximately 4 cm = 0,5cc = 0,5 gr. for each 50 x 50 standard rack machine. Otherwise, approximately 2,5 cm = 0,3 = 0,3 gr. for 35 x 35 and 40 x40 standard rack glasswasher. Maximum dosing permit is approximately 25,8 cm = 3,6 cc = 3,6 gr.

After first setting rinse aid dosage must be optimize by evaluating washing results after few cycles.

2D2 – PERISTALTIC RINSE AID AND DETERGENT DISPENSER

Setting of rinse aid dispenser is performed acting on the screw accessible after removal of front panel, under the tank door. (see Fig.8)

- 1- Close gently all the way down the dispenser by screwing anticlockwise the needle valve of the dispenser.
- 2- Open up until reached necessary quantity by screwing clockwise the needle valve of the dispenser. (Fig.11)

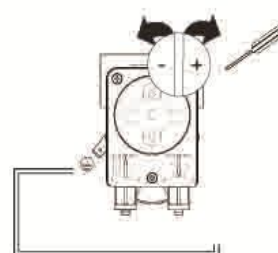

Fig.11

Quantity for the first setting should be according to the installer after evaluating the hardness of the water and the type of rinse aid used. Recommended rinse aid standard quantity is 0,16 gr/sec that correspond to the maximum flow rate of the dispenser. Recommended detergent standard quantity is 0,77 gr/sec that correspond to the maximum flow rate of the dispenser.

SUGGESTION

To check the effectiveness of the rinse aid, look at freshly washed glasses against the light. Drops of water remaining on the glass indicate an insufficient amount while streaks indicate an excess. (next page)

In case of light coated presence that block dispenser functions, remove the coat by soaking the dishes for 30 minutes in a solution water soap (1:10) before starting machine cycle.

2D3 – DISHWASHERS WITHOUT DETERGENT DISPENSER

Manually add recommended detergent quantity from the supplier every 5 cycles. Doses differ depending on water hardness and soiled quantity that remain on the dishes.

N.B.

All dishwashers are ready to be installed external dispenser or specific dispenser kit through injector and relative tube or through the hole with relative cap located on the tank of the machine. If changing to a different detergent or rinse aid type (even one by the same manufacturer), you must rinse the suction and pressure hoses with fresh water before connecting the new detergent or rinse aid container. Otherwise, the mixing of different types of detergent or rinse aid will cause cristallisation, which may result in a breakdown of the dosing pump. Failure to observe this condition will invalidate the guarantee and product liability.

WARNING!

DETERGENT SELECTION AND DOSAGE ARE FUNDAMENTAL FOR WASHING GOOD RESULTS AND TO MANTAIN MACHINE PERFORMANCES FOR LONG TIME AND EXTENDED LIFE. FOLLOW ALWAYS THE INSTRUCTIONS OF THE MANUFACTURER OF CLEANING AGENTS. IMPROPER DOSAGES RESULT IN UNSATISFACTORY WASHING RESULTS AND REPRESENT SOURCES OF RIVERS AND SEAS POLLUTION. DO NOT USE

CORROSIVE OR POLLUTANT PRODUCTS TO PROTECT AND MAINTAIN MACHINE, NEVER EXCEED DOSAGES INDICATED BY DETERGENT MANUFACTURER. NEVER LEAVE THE DISPENSER DRY OR CHARGED WITH CORROSIVE OR FOREIGN PRODUCTS WHICH WILL RESULT IN LOSS OF WARRANTY.

2E – MAINTENANCE

- 1- Descale the boiler, the internal surface of the tank and the appliance water piping once or twice a year.
- 2- Descale the rinse and wash jets every month using vinegar or a descaling agent.
- 3- The internal hose of the rinse aid and detergent peristaltic dispenser should undergo periodic maintenance (once or twice a year).
- 4- Clean solenoid valve filter by extracting it from the inside of the valve and by unplugging the water inlet tube.

2F – UNINSTALL (Long period of inactivity)

Machine can be taken out of operation only by trained specialists authorized for the purposes, who will provide for:

- 1- Shut water line off (water valve) and electric supply (main breaker).
- 2- Completely drain the tank.
- 3- Remove and carefully clean the filters.
- 4- Completely drain the incorporated dispenser hoses, removing them from the containers.
- 5- Drain the detergent and rinse aid nozzles with fresh water first and after with water and glycerine (50% - 50%) taking care that nozzles remain clean and lubricated inside.
- 6- Drain completely the booster by removing the screw located under the machine.
- 7- Spread a thin film of vaseline oil over all the stainless steel surfaces.

INSTALLATOR REMARKS

INSTALLATION DATE: _____

INSTALLATION PLACE: _____

INSTALLATOR NAME: _____

MACHINE SERIAL NUMBER: _____

SIGNATURE: _____

3 - USER INSTRUCTIONS

3A – GENERAL RECCOMENDATIONS AND WARRANTY

Our appliances have been studied and optimised to give high performance. This appliance must be used exclusively for the purpose for which it has been designed, i.e. for washing dishes with water and specific detergent. Any other use is to be considered improper.

WARNING!

BEFORE ANY CLEANING OR MAINTENANCE OPERATION, DISCONNECT THE DISHWASHER BY SWITCHING OFF THE ELECTRICITY AT THE MAINS OR PULLING THE PLUG OUT.

DO NOT LEAVE THE DISHWASHER SWITCHED ON UNNECESSARILY.

IF ANY FAULT IS DETECTED, DISCONNECT THE DISHWASHER FROM THE MAINS, CLOSE THE MAIN WATER SUPPLY AND CALL IMMEDIATELY THE SERVICE ASSISTANCE.

DO NOT USE THE DISHWASHER OPEN DOOR PULLING THE TOP FRONTWARDS.

DO NOT USE THE DISHWASHER IN A EXPLOSIVE ATMOSPHERE.

DO NOT WAS OR CLEAN THE MACHINE WITH DIRECT BOLT OF WATER AND/OR WITH HURTFUL MATERIAL.

AVOID THE MACHINE IS EXPOSED TO HEAT AND/OR HUMIDITY SOURCES.

DO NOT USE THE MACHINE IF THE SUPPLY CABLE IS DAMAGED.

THE MANUFACTURE DECLINES ANY LIABILITY FOR DAMAGES TO PERSONS AND/OR THINGS DUE AND TO AN IMPROPE, WRONG AND/OR UNREASONABLE USE OF THE MACHINE.

NEVER CLOSE THE WATER COCK WHILE THE MACHINE IS WORKING.

DO NOT DISCONNECT THE SUPPLY PLUCKING THE SUPPLY CABLE BUT DISCONNECT SEIZING THE PLUG.

USE ONLY PROFESSIONAL DETERGENTS AND RINSE AID AND STORE THEM IN A

COOL AND DRY PLACE, OUT OF THE REACH OF CHILDREN.

DO NOT REMOVE ANY PROTECTION AND/OR PANELS REQUIRING A TOOLING TO BE REMOVED.

THE MACHINE IS EQUIPPED WITH SAFETY MICROSWITCH TO STOP THE OPERATION IN CASE THE DOOR WOULD BE OPENED DURING THE PRECESS. MOTOR PUMP IS EQUIPPED WITH A THERMICAL PROBE TILL 160°C (320°F) TO AVOID THE OVERHEATING. IMPOSSIBILITY TO BE IN CONTACT WITH ELECTRICAL PARTS WITHOUT USING A TOOL.

TO AVOID VIBRATIONS, THE MACHINE IS EQUIPPED WITH FOUR ADJUSTABLE FEET.

12 months warranty – Mechanical Parts

6 months warranty – Electrical Parts

N.B.

Damages, breakdown based on lack of conformity with the operation instructions indicated in this documentation and for abuse, misuse and lack of conformity with the instructions indicated in this documentation or service by unauthorized and non specialist persons will result in the IMMEDIATE LOSS OF THE WARRANTY.

3A1– SUGGESTION BEFORE USING THE DISHWASHER

- Carry out a couple of cycles without dishes to flush out any industrial grease which has remained in the tank and piping.
- Avoid washing decorated dishes.
- Do not allow silverware to come in contact with other metals.
- Do not allow food to dry on the dishes.
- Remove large food scraps from the dishes to prevent clogging the filters.
- Pre-wash the dishes by spraying them with cold or lukewarm water, without using any detergent.
- To have best washing results place all cutlery in the cutlery basket with the handles downwards paying attention to avoid potential injuries.
- Use automatic dispenser for the detergent.
- If there is no automatic dispenser, put non-foaming detergent into tank when the water has reached the washing temperature.

3B – STARTING / WASH CYCLES (ELECTRONIC version)

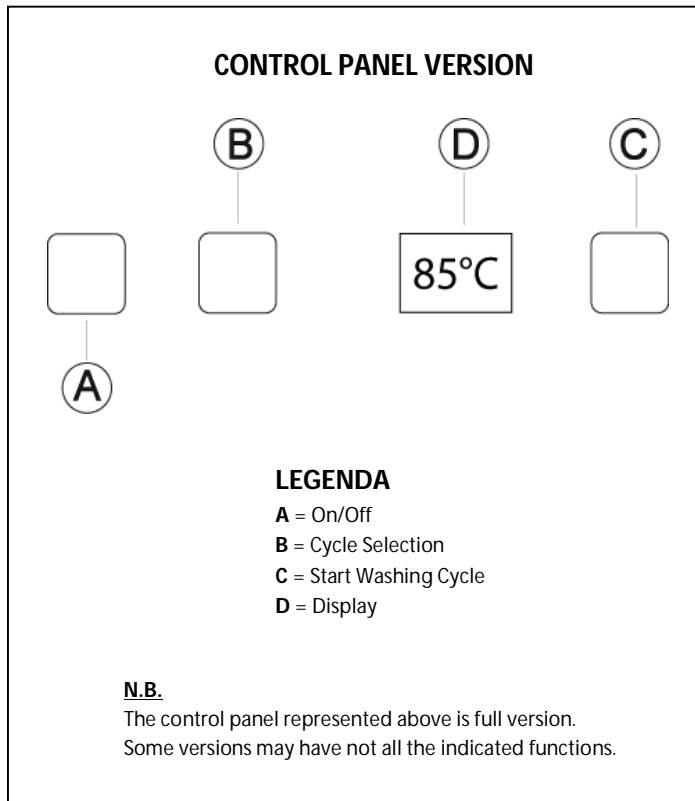

- If during this process door is opened, display is blinking. Consequently close the door.

- During filling and water heating process AMBER indicator light is visualized on button "C".

- After water heating process is finished and the temperature is reached, indicator light is visualized on button "C" machine READY to use.

3B2 – DETERGENT FILLING PROCESS (versions without automatic detergent pump only)

Glasswasher Models:

- Begin filling the tank with 3 detergent spoons and 1 spoon in between 2/3 washing cycles.

Dishwasher Models:

- Begin filling the tank with 5/6 detergent spoons and 1 spoon in between 2/3 washing cycles.

N.B.

All dishwashers are pre-set for electrical connection of external automatic detergent pump or automatic detergent pump kit through the injector and related tube or by the hole located on the back tank of the machine.

THIS MODIFICATION, IF REQUIRED, MUST BE CARRIED OUT BY QUALIFIED TECHNICIAN ONLY.

3B1 – STARTING THE MACHINE

1- Open the door and verify that all internal components, water flow device included, are in the correct position. (Fig.12)

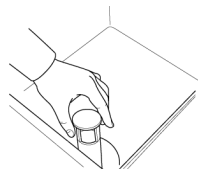

Fig.12

2- Open main water supply cock.
 3- Switch on at the mains.
 4- Close the door and press button "A" to turn ON the machine. (Fig.13)



Fig.13

- During water fill process filling icon is displayed. (Fig.14)

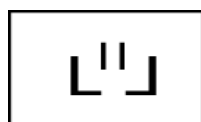

Fig.14

3B3 – WASHING CYCLE

The wash cycle includes one wash with hot water and detergent at 60°C (140°F) and one rinse cycle with hot water and rinse aid at 85°C (185°F).

When the machine reaches the correct temperature and it is ready to start a new cycle, GREEN indicator light is visualized on button "C", then: (next page)

1- Open the door.
 2- Add recommended quantity of detergent inside the tank – only models without automatic dispenser included – (see par. 3B2)

- 3- Insert dirty loaded dishes basket and close the door.
- 4- Press one of the available cycles by pressing button "B". (Fig.15)

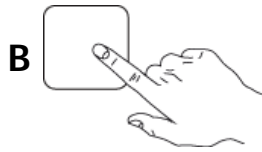

Fig.15

- 5- Press button "C" start washing cycle. (Fig.16)

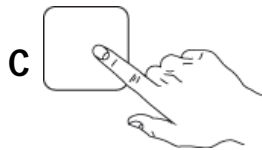

Fig.16

- 6- Wait until the end of the cycle when button "C" will stop blinking, open the door and download clean dishes basket. (Fig.17)

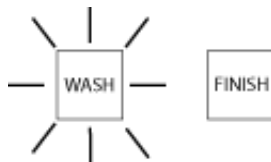

Fig.17

- During washing cycle light is blinking on button "C".
- If during this process door is opened, washing cycle is interrupted and button "C" is blinking. To start a new cycle press button "C" start cycle.

N.B.

The machine is equipped with different kind of washing cycles. Use short cycle for light dirt dishes. Medium cycle for medium dirt dishes and long cycle for heavy dirty dishes.

3B4 – THERMO STOP VERSION

This system allows the machine to final rinse always at minimum temperature 85°C to satisfy norms of each country.

Machines with THERMO STOP system may have cycle time longer than standard machine in case minimum booster temperature water is not enough hot for the final rinse. This device ensures correct final sanitization on the dishes.

3B5 – STANDARD LOADING RACKS

- 1- Load plates in frontal position. (Fig.22)

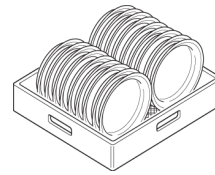

Fig.22

- 2- Load glasses and bowls in upside down position. (Fig.23)

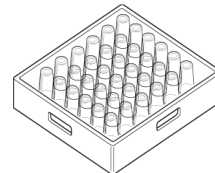

Fig.23

- 3- Load cutlery vertically inside its containers. (Fig.24)



Fig.24

- 4- Load rack machine with dishes as described on the figure. For undercounter models load the rack front side. For hoodtype models load the rack front side or sideways (if necessary switch rack support clockwise). (Fig.25)

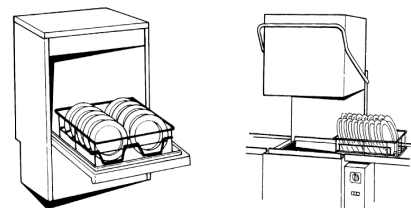
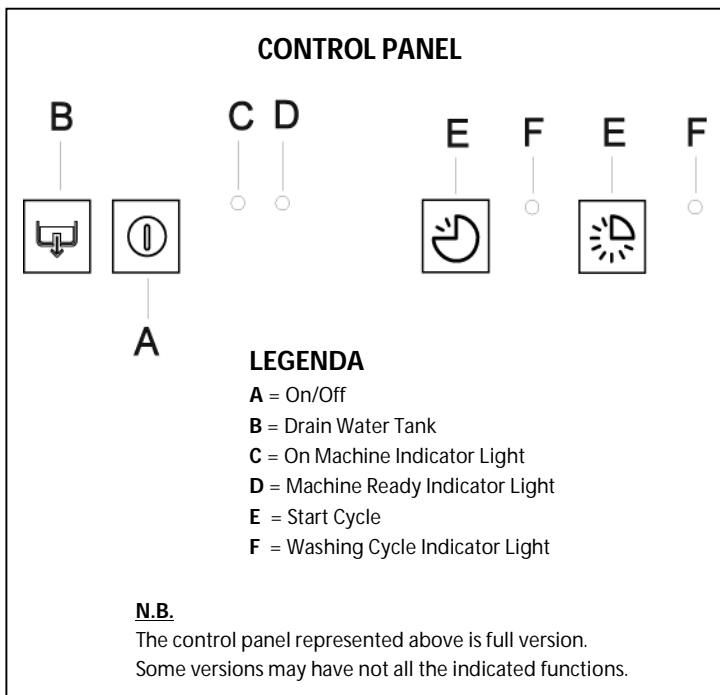

Fig.25

3C – STARTING / WASH CYCLES (MECHANICAL version)



3C1 – STARTING THE MACHINE

- 1- Open the door and verify that all internal components, the water flow device included, are in the correct position. (Fig.26)

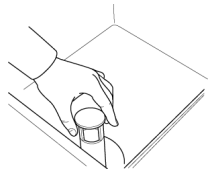

Fig.26

- 2- Open main water supply cock.
- 3- Switch on at the mains.
- 4- Close the door and press button "A" to turn ON the machine. Indicator light "C" is ON. (Fig.27)

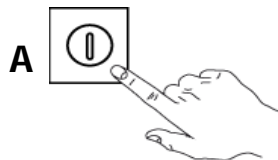

Fig.27

- If during this process door is opened, the filling water tank process is interrupted. To continue filling process close the door.
- After water heating process is finished and the temperature is reached, indicator light is visualized on position "D" machine READY to use. (Fig.28)



Fig.28

3C2 – DETERGENT FILLING PROCESS (versions without automatic detergent pump only)

Glasswasher Models:

- Begin filling the tank with 3 detergent spoons and 1 spoon in between 2/3 washing cycles.

Dishwasher Models:

- Begin filling the tank with 5/6 detergent spoons and 1 spoon in between 2/3 washing cycles.

N.B.

All dishwashers are pre-set for electrical connection of external automatic detergent pump or automatic detergent pump kit through the injector and related tube or by the hole located on the back tank of the machine.

THIS MODIFICATION, IF REQUIRED, MUST BE CARRIED OUT BY QUALIFIED TECHNICIAN ONLY.

3C3 – WASHING CYCLE

Washing cycle is composed by one hot cycle with detergent at 60°C (140°F) and one hot final rinse with rinse aid at 85°C (185°F).

When the machine reaches the correct temperature and it is ready to start a new cycle, indicator light is visualized on position "D", then:

- 1- Open the door.
- 2- Add recommended quantity of detergent inside the tank – only models without automatic dispenser included – (see par.3C2).
- 3- Insert dirty loaded dishes basket and close the door. (next page)
- 4- Press button "E" start washing cycle. Indicator light "F" is ON for the entire period of washing. (Fig.29)

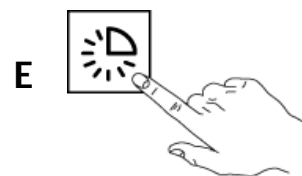

Fig.29

5- Wait until indicator light "F" is OFF. Open the door and download clean dishes basket.

- If during this process door is opened, the washing cycle is interrupted until door is closed. To continue and finish washing cycle you must close the door.

WARNING!

THE APPLIANCE WILL NOT REMOVE BURNT FOOD DEPOSITS FROM DISHES. DISHES WITH BURNT-ON FOOD DEPOSITS SHOULD BE CLEANED MECHANICALLY/CHEMICALLY (FOR EXAMPLE, PRE-WASH UNDER RUNNING WATER) BEFORE PUTTING THEM IN THE DISHWASHER.

THE USE OF "FOAMING" AND NOT SPECIFIC DETERGENTS OR IN ANY CASE DETERGENTS USED IN DIFFERENT WAYS FROM THAT PRESCRIBED BY THE MANUFACTURER OR FAILURE TO REMOVE THE RESIDUALS OF DETERGENT POSSIBLY USED FOR MANUAL PREWASH CAN CAUSE MALFUNCTIONING OF THE DISHWASHER AND COMPROMISE WASHING RESULTS.

3C4 – STANDARD LOADING RACKS

1- Load plates in frontal position. (Fig.34)

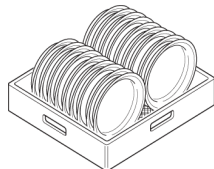

Fig.34

2- Load glasses and bowls in upside down position. (Fig.35)

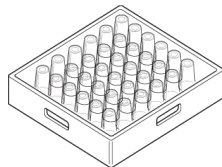

Fig.35

3- Load cutlery vertically inside its containers. (Fig.36)



Fig.36

4- Load rack machine with dishes as described on the figure.

For undercounter models load the rack front side. For hoodtype models load the rack front side or sideways (if necessary switch rack support clockwise). (Fig.37)

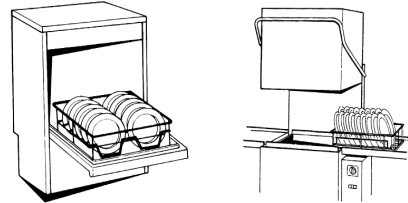

Fig.37

3D – DAILY CLEANNING / END OF WORK

In order to have excellent washing results and a cleaned tank, it is recommended to change the water of the machine at least twice a day and clean accurately all the filters inside the tank. Filters must be removed only once all the water is drained out of the machine.

3D1 – WATER DRAIN (MECHANICAL MACHINE WITHOUT DRAIN PUMP INCLUDED)

- 1- Turn OFF the machine by pressing button "A" On/Off.
- 2- Open the door and remove the water flow device and close the door. (Fig.38)

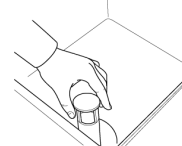

Fig.38

- 3- Wait until all the water is completely drained out from the tank and turn OFF the machine by pressing button "A".

3D2 – WATER DRAIN (ELECTRONIC MACHINE)

- 1- Turn OFF the machine by pressing button "A" On/Off.
- 2- Open the door and remove the water flow device and close the door. (Fig.39)

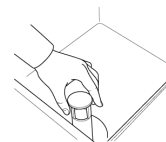

Fig.39

- 3- On the display will appear water drain message during process. (Fig.40)

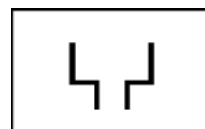

Fig.40

- 4- Wait until all the water is completely drained out from the tank. The machine will turn OFF automatically after completing drain process.

3D3 – WATER DRAIN (MECHANICAL MACHINE WITH DRAIN PUMP INCLUDED)

- 1- Open the door and remove the water flow device and close the door. (Fig.41)

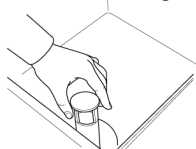

Fig.41

- 2- Press button "B" to start drain out the water and wait until all the water is completely drained out from the tank. (Fig.42)

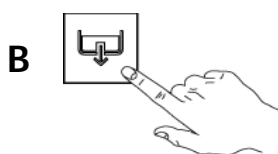

Fig.42

- 3- Turn OFF the machine by pressing button "A" On/Off.

3D4 – FILTERS CLEANING

- 1- Turn OFF the machine by pressing button "A" On/Off.
- 2- Manually remove side or central filters or by unscrewing the ferrule located on the top rounded filter inside the tank. (Fig.43)

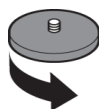

Fig.43

- 3- Wash and clean filters accurately on running fresh water.
- 4- Repositionated all filters and components inside the machine.

3D5 – EXTERNAL SURFACES CLEANING

Before carrying out any cleaning operations, turn off the power at the mains.

To reduce the emission of pollutants into the environment, clean the appliance (externally and where necessary internally) with products having a biodegradability of over 90%.

WARNING!

CLEAN STAINLESS STEEL SURFACES BY USING WARM SOAPY WATER; NEVER USE DETERGENT CONTAINING ABRASIVE SUBSTANCES NOR STEEL SCRAPERS, COMMON WIRE WOOL, BRUSHES OR

SCRAPES; RINSE THOROUGHLY USING A WET CLOTH AND CAREFULLY WIPE DRY. DO NOT WASH THE APPLIANCE BY USING DIRECT OR HIGH PRESSURE WATER JETS.

3D6 – TURNING OFF THE MACHINE

- 1- Drain out completely the water from the tank. (see par.3D1/2/3)
- 2- Turn OFF the machine by pressing button "A" On/Off.
- 3- Close the door and turn off the power at the mains.

3E – UNDERCOUNTER DISHWASHER WITH BUILT- IN WATER SOFTENER

These models have continuous softener in the dishwasher water circuit. By means of special resins, this device removes the calcareous substance from the feed water, supplying decalcified water for washing.

Automatic watersoftener works properly if the resins are regenerated periodically, with frequency depending on the hardness of the water and the number of wash cycles carries out.

3E1 – SALT CONTAINER / FILLING

The water can be only softened if there is salt in its container. The salt container must be filled when the dishwasher is used for the first time and before starting a new cycle.

3E2 – MECHANICAL VERSIONS

It is necessary to fill the salt container approximately every 5 watersoftener regenerations.

3E3 – ELECTRONIC VERSIONS

If available, fill salt container everytime the message "Add SALT" is displayed or during blinking button on the control panel.

Add
SALT



N.B. (Mechanical / Electronic Versions)

It is not possible to start a new watersoftener regeneration if salt container is empty. Watersoftener regeneration process must be made only after draining out completely the water inside the tank. Salt container has always water on its inside; however it is normal if some water comes out of salt container while filling it.

3E4 – ALL MODELS

- 1- Turn OFF the machine by pressing button "A" On/Off.
- 2- Unscrew the cap of salt container located inside the tank by turning it anticlockwise. (Fig.44)

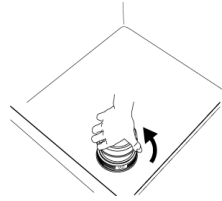

Fig.44

- 3- Pour approx. 1 kg of coarse salt [NaCl] in the container. (Fig.45)

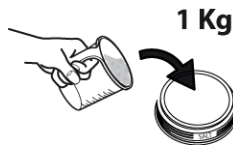

Fig.45

- 4- Screw the cap of salt container by turning it clockwise.

WARNING!

ONLY SALT MUST BE PLACED INSIDE THE SALT CONTAINER. DO NOT INTRODUCE ANY OTHER CHEMICAL SUBSTANCES SUCH AS DETERGENT, RINSE AIS OR DESCALING AGENT, SINCE THESE WOULD INEVITABLY DAMAGE THE APPLIANCE. SUCH DAMAGE INVALIDATES ANY WARRANTY AND RELIEVES THE MANUFACTURER OF ALL LIABILITY.

3E5 – RESINS CHART RANGE

Water Hardness (french degrees)	20°F	30°F	40°F
Water Liters Treatment	240	150	120
Cycles Number	120	75	60

3E6 – WATERSOFTENER REGENERATION

It is important to follow the Resins Chart Range in order to have correct regeneration with the watersoftener.

- 1- Ensure that salt container is full.
- 2- Turn OFF the machine by pressing button "A" On/Off.
- 3- Open the door and remove the water flow device. (Fig.46)

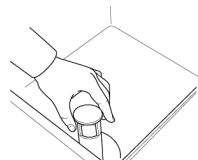

Fig.46

- 4- Drain out completely the water from the tank. For models with Drain Pump see par. 3D.
- 5- Keep pressing for few seconds regeneration button on the control panel until it starts regeneration process. (Fig.47) On electronic version, keep pressing button "C" until Reperation icon will be on the display.



Fig.47

- The machine automatically complete the regeneration process in approx. 18 min.

**3F – WARNING MESSAGES
DISPLAYED ON THE CONTROL PANEL
(Electronic versions only)**

N.B.

If the machine is in OFF mode, warning messages are not visualized on the display. Turn ON the machine to visualize type of error or breakdown.

The following warning messages are visualized on the display:

ntcb

E-01 BOOSTER TEMPERATURE PROBE

Booster temperature probe not connected or faulty.

CALL TECHNICAL SERVICE ASSISTANCE

ntcu

E-02 TANK TEMPERATURE PROBE

Tank temperature probe not connected or faulty.

CALL TECHNICAL SERVICE ASSISTANCE

fill

E-03 WATER FILL

Water fill not completed during the available maximum time (10min).

Verify that water supply is correctly connected, opened and free of obstructions.

Verify that solenoid valve filter is free of possible obstructions and deposit.

Verify that water supply pressure is adequate (par.1D – Technical Data).

Verify that machine's door is completely closed and the overflow device is correctly positioned inside the tank.

N.B.

If water fill timing expires or in case of water level signal is not respected solenoid valve is automatically interrupted. To restart solenoid valve press any button on the control panel.

Tbo

E-04 BOOSTER TEMPERATURE LIMIT

Booster temperature maximum set point reached (set point +14°C / 57°F).

CALL TECHNICAL SERVICE ASSISTANCE

TUA

E-05 TANK TEMPERATURE LIMIT

Tank temperature maximum set point reached (set point +7°C / 44°F).

CALL TECHNICAL SERVICE ASSISTANCE

drA

E-06 DRAIN ANOMALY

Drainage not completed on the maximum programmed timing.

Verify that the overflow device is completely removed and not obstructions are present on the water drain line.

bnot

E-07 BOOSTER HEATING

Maximum booster heating time reached (15min).

CALL TECHNICAL SERVICE ASSISTANCE

Unot

E-08 TANK HEATING

Maximum tank heating time reached (30min).

CALL TECHNICAL SERVICE ASSISTANCE

SEruICE

E-09 PARAMETERS ERROR OR DAMAGED BOARD

Memory parameters error or damaged board.

CALL TECHNICAL SERVICE ASSISTANCE

**FOLLOWING ACTIONS AFTER MACHINE
ERROR OR BREAKDOWN:**

Booster and tank heating elements are interrupted, water load is deactivated, control panel display visualizes the error and the electronic card is inactivated. All led buttons are OFF. Washing cycle is interrupted (standby mode) and restored if the problem is solved. It is always possible to turn OFF the machine by pressing button "A" ON/OFF, and if the problem is solved, warning messages are not more displayed.

4 – TROUBLESHOOTING

THE DISHWASHER DOES NOT WORK ?

- 1- Verify inlet main water supply is correctly connected, open and free from any obstructions.
- 2- Verify main electrical supply is working without any electrical breakdown connections.
- 3- Verify the door is properly closed.

DISHWASHER DOES NOT WASH WELL ?

- 1- Verify if the filters are cleaned, in case not, clean them. (see par. **3D4**)
- 2- Verify if the washing water jets on the washing arms are not obstructed by any solid residues.
- 3- Verify if used a correct amount and quality of detergent and rinse aid. (see par. **3B2/3C2**)
- 4- Verify if the dishes are correctly loaded on the dishwasher. (see par. **3B6/3C7**)
- 5- Washing cycle used is too short. Use another cycle (if available) or repeat the washing cycle.

THE DISHES ARE NOT RINSED WELL?

- 1- Verify if the rinse water jets on the washing arms are not obstructed by any solid residues.
- 2- Verify solenoid valve filter is free from any obstructions such as lime or scale.
- 3- The inlet water pressure is inferior of 2 bar – 200 kPA. Install an external pressure device to ensure and increase the inlet water pressure inside the machine.

THE DISHES ARE NOT DRIED WELL ?

- 1- Ask the assistance service to verify the instruction for the rinse aid dosing. (see par. **2D**)
- 2- Verify if the rinse aid container is empty. If yes, fill it with rinse aid product. (see par. **2D**)
- 3- Verify the quality and the quantity of the rinse aid used and check with the assistance service. (see par. **2D**)
- 4- Verify the rinsing temperature is between 80°C (176°F) to 90°C (194°F) degrees.

CONDENSATION ON GLASSES ?

- 1- Verify if the rinse aid container is empty. If yes, fill it with rinse aid product. (see par. **2D**)
- 2- Verify the quality and the quantity of the rinse aid used and check with the assistance service. (see par. **2D**)
- 3- Download the glasses rack immediately after the end of each cycle.

STAINS ON GLASSES ?

- 1- Use only non foaming products for professional dishwashers.

EXCESSIVE FOAM IN THE TANK ?

- 1- Verify washing water temperature is not less than 50°C (122°F) degrees.
- 2- Ask the assistance service to verify the instruction for the rinse aid dosing. (see par. **2D**)
- 3- Ensure the tank has not been cleaned with unsuitable cleaners. Drain the tank and rinse thoroughly before new wash cycles.
- 4- If foaming detergent has been used, drain and refill the tank with water until the foam disappears.

SMEARS OR SPOTS ON THE GLASSES ?

- 1- Ask the assistance service to verify the instruction for the rinse aid dosing.

<p style="text-align: center;">EMERGENCY IN CASE OF FIRE A POWDER EXTINGUISHER MUST BE USED. IN CASE OF DANGER CUT-OFF IMMEDIATLY THE AUTOMATIC GENERAL ELECTRICAL SWITCH.</p>
--

The Manufacturer reserves the right to modify the appliances presented in this publication without notice.

INDICE

<u>1</u> - AVVERTENZE GENERALI	p.22
1A - TRASPORTO	p.22
1B - DISIMBALLO	p.22
1C - SMALTIMENTO	p.23
1D - CARATTERISTICHE TECNICHE	p.23
<u>2</u> - ISTRUZIONI INSTALLATORE E MANUTENTORE	p.24
2A - ALLACCIAMENTO IDRAULICO	p.24
2B - ALLACCIAMENTO ELETTRICO	p.25
2C - MESSAGGI DI AVVERTIMENTO DISPLAY PANNELLO DI CONTROLLO	p.26
2D - PREDISPOSIZIONE E REGOLAZIONE DOSATORI DETERGENTE E BRILLANTANTE	p.27
2E - MANUTENZIONE	p.28
2F - DISINSTALLAZIONE (periodo prolungato di inattività).....	p.28
<u>3</u> - ISTRUZIONI UTENTE	p.29
3A - AVVERTENZE GENERALI E GARANZIA	p.29
3B - AVVIO APPARECCHIO / CICLO DI LAVAGGIO (versione ELETTRONICA)	p.30
3C - AVVIO APPARECCHIO / CICLO DI LAVAGGIO (versione MECCANICA)	p.32
3D - PULIZIA / SPEGNIMENTO APPARECCHIO	p.33
3E - LAVASTOVIGLIE CON ADDOLCITORE INCORPORATO	p.35
3F - MESSAGGI DI AVVERTIMENTO DISPLAY PANNELLO DI CONTROLLO	p.36
<u>4</u> - RICERCA GUASTI	p.37

1 - AVVERTENZE GENERALI

AVVERTENZA

Leggere attentamente il presente libretto in quanto fornisce importanti indicazioni riguardanti la sicurezza d'installazione, d'uso e di manutenzione. Conservare con cura questo libretto per ogni ulteriore consultazione dei vari operatori.

L'uso, l'installazione e la manutenzione dell'apparecchio sono riservate a personale addestrato che osservi quanto qui indicato:

ATTENZIONE!

- Il costruttore declina ogni responsabilità per danni a cose o persone derivanti dall'inosservanza delle istruzioni macchina.
- Il mancato rispetto di quanto segue può compromettere la sicurezza dell'apparecchio e far decadere IMMEDIATAMENTE la garanzia.
- Installazione o disinstallazione, manutenzione, regolazioni, riparazioni o qualsiasi tipo d'intervento che comporti la rimozione dei pannelli di protezione quando **NON EFFETTUATE DA PERSONALE QUALIFICATO ED AUTORIZZATO CHE RISPETTI LE INDICAZIONI DEL COSTRUTTORE** o che comunque non provveda a scollegare elettricamente ed idraulicamente la macchina prima di tali interventi o che ometta di prendere le precauzioni necessarie quando si escludono le sicurezze predisposte dal costruttore.
- Installazioni scadenti o provvisorie o comunque che non prevedano adeguate sicurezze sull'alimentazione elettrica (es. fusibili, interruttore generale, **MESSA A TERRA**) ed idrica (es. rubinetto di intercettazione e scarico).
- Modifiche od aggiunte di dispositivi comunque applicati che cambino il funzionamento, previsto ed indicato sulla scheda tecnica allegata alla macchina.
- Impiego di ricambi non originali.
- Installazione o rimessaggio in ambienti non rispondenti alle indicazioni del costruttore.
- Uso dell'apparecchio diverso da quanto indicato nella documentazione macchina (es. stoviglie di tipo o dimensioni diverse da quelle specificate).
- Uso dei dosatori con prodotti corrosivi, impuri o a secco.

1A – TRASPORTO

Qualsiasi spostamento dell'apparecchiatura deve avvenire tramite un mezzo idoneo: un carrello elevatore o transpallets a forche (queste devono superare la metà della dimensione del prodotto).

1B – DISIMBALLO

Prima di togliere l'imballo verificare che sia integro, contestando e scrivendo sulla bolla di consegna dello spedizioniere eventuali danni riscontrati. Dopo aver tolto l'imballo assicurarsi che l'apparecchio sia integro, nel caso sia danneggiato, avvertire tempestivamente il rivenditore.

Se i danni sono tali da pregiudicare la sicurezza della macchina non procedere con l'installazione fino all'intervento di un tecnico qualificato. Gli elementi di imballaggio (sacchetti in plastica, polistirolo espanso, chiodi, etc.) non devono essere lasciati alla portata dei bambini in quanto fonte potenziale di pericolo.

- 1- Usare sempre guanti di protezione per rimuovere l'apparecchio dal suo imballo. (Fig.1)

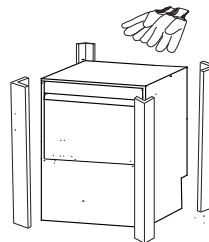

Fig.1

- 2- Sollevare l'apparecchio sul suo bancale con l'ausilio di un carrello elevatore. (Fig. 2)

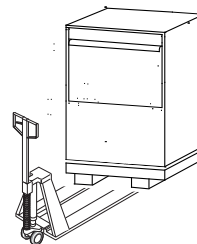

Fig.2

- 3- Rimuovere la pellicola di protezione dall'apparecchio. (Fig. 3)

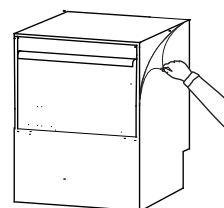

Fig.3

1C – SMALTIMENTO

Questo prodotto è contrassegnato in conformità alla Direttiva Europea 2002/96/EC, Waste Electrical and Electronic Equipment (WEEE). Assicurandosi che questo prodotto sia smaltito in modo corretto, l'utente contribuisce a prevenire le potenziali conseguenze negative per l'ambiente e la salute. Il simbolo



sul prodotto o sulla documentazione di accompagnamento indica che questo prodotto non deve essere trattato come rifiuto domestico ma deve essere consegnato presso l'idoneo punto di raccolta per il riciclaggio di apparecchiature elettriche ed elettroniche. Disfarsene seguendo le normative locali per lo smaltimento dei rifiuti. Per ulteriori informazioni sul trattamento, recupero e riciclaggio di questo prodotto, contattare l'idoneo ufficio locale, il servizio di raccolta dei rifiuti domestici o il negozio presso il quale il prodotto è stato acquistato.

1D – CARATTERISTICHE TECNICHE

ALIMENTAZIONE IDRAULICA

Temperatura	°C	50
	°F	122
Pressione	kPA	200 - 500
	Bar	2 - 5
	PSI	29 - 72
Portata	Lt/min	20 - 30
Durezza	°f	7 - 14
	°dH	4 - 7,5
	°e	5 - 9,5
	ppm	70 - 140
Minerali Residui	mg/l	300 / 400
Conducibilità	µS/cm	300 / 400

ALIMENTAZIONE ELETTRICA

Tensione	V	± 6 %
Frequenza	Hz	± 1 %
Ciclo lavaggio	°C	55
Ciclo Risciacquo	°C	85

AMBIENTE DI INSTALLAZIONE

Temperatura Esercizio	°C	5 - 35
	°F	41 - 95
Temperatura Magazzino	°C	10 - 70
	°F	50 - 158

1D1 – RUMOROSITA'

La rumorosità ambientale non può superare i valori indicati dalle normative vigenti nella località in cui la macchina viene installata. Il rumore generato dall'apparecchio è risultato, ai collaudi del costruttore, inferiori ai 70dB, circa 58dB.

Nell'impiego della macchina si dovrà sempre fare riferimento ai valori di seguito elencati da rispettare, conoscere o considerare per l'immagazzinamento, il trasporto, l'uso e la manutenzione della macchina. I continui miglioramenti possono rendere superata la presente documentazione, il costruttore si riserva quindi il diritto di modificare in tutto o in parte i dati qui riportati, che pertanto non sono impegnativi.

2 - ISTRUZIONI INSTALLATORE E MANUTENTORE

AVVERTENZA

Il personale che esegue l'installazione e l'allacciamento elettrico è tenuto a istruire adeguatamente gli utenti sul funzionamento dell'impianto e sulle misure di sicurezza da eseguire. Deve inoltre dare dimostrazioni pratiche sul modo di utilizzo e accertarsi che siano in suo possesso le istruzioni allegate all'apparecchiatura.

ATTENZIONE!

NON APRIRE MAI VELOCEMENTE LA PORTA MACCHINA SE NON HA FINITO IL CICLO.

NON IMMERGERE MAI LE MANI NUDE NELLA SOLUZIONE DI LAVAGGIO.

NON RIMUOVERE MAI I PANNELLI MACCHINA SE NON SI È PRIMA PROVVEDUTO A SCOLLEGARE ELETTRICITÀ ED ACQUA DALLA MACCHINA.

NON UTILIZZARE MAI LA MACCHINA SENZA PROTEZIONI (MICRO CONTATTI PANNELLI OD ALTRO) PREDISPOSTE DAL COSTRUTTORE SE NON ALLA PRESENZA DI UN TECNICO QUALIFICATO CHE PRENDA LE PRECAUZIONI DEL CASO.

NON UTILIZZARE MAI LA MACCHINA PER LAVARE OGGETTI DI TIPO, FORMA, MISURA O MATERIALE NON COMPATIBILI CON QUANTO INDICATO DAL COSTRUTTORE.

NON UTILIZZARE MAI LA MACCHINA SE NON SI HA LA CERTEZZA CHE TUTTI GLI ALLACCIAMENTI SONO STATI EFFETTUATI CORRETTAMENTE E CHE FUNZIONINO I DISPOSITIVI DI SICUREZZA.

ETICHETTA IDENTIFICATIVA

La targhetta con riportate sopra le caratteristiche tecniche ed i dati identificativi dell'apparecchio è situata all'interno del pannello frontale o sul fondo all'interno della macchina.

- Estrarre il pannello frontale con l'ausilio di un attrezzo a brugola o simile inserendolo negli appositi fori, tirando il pannello verso l'esterno. Per i modelli a Capot, svitare le viti nella parte inferiore del pannello. (Fig.4)

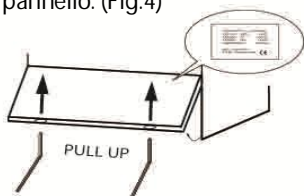

Fig.4

2A – ALLACCIAMENTO IDRAULICO

N.B.

Il rubinetto di alimentazione deve essere costituito da una valvola di intercettazione a cassetto, a sfera, od a saracinesca in grado di sezionare rapidamente e completamente la linea dell'acqua, con dimensioni tali da garantire portata e pressione alla macchina.

- 1- Posizionare e livellare l'apparecchio ruotando i piedini a vite regolabili in dotazione. (Fig.5)

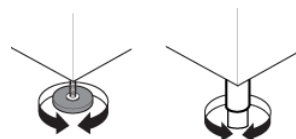

Fig. 5

- 2- Collegare l'elettrovalvola di caricamento al rubinetto di alimentazione, mediante il tubo flessibile in dotazione. (Fig.6) **Ogni macchina deve disporre di un rubinetto di alimentazione.**

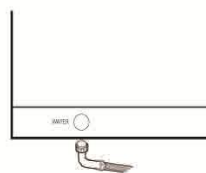

Fig. 6

2A1 – PRESSIONE DI RETE

Controllare la pressione dinamica di alimentazione dell'acqua, misurata a monte dell'apparecchiatura. Questa deve essere compresa tra 200 a 500 kPa. **Se la pressione risultasse superiore ai valori prestabiliti, installare un riduttore di pressione. Se la pressione risultasse inferiore ai valori prestabiliti installare una pompa di sovrappressione esternamente. (vedi par.1D – Caratteristiche Tecniche)**

- In caso di impianto non usato a lungo o nuovo far scorrere l'acqua prima di collegare la macchina spurgando bene eventuali impurità, bolle d'aria e tutto ciò che potrebbe sporcare o danneggiare la macchina.

2A2 – DUREZZA DELL'ACQUA

Se dovesse essere superiore ai valori prestabiliti (vedi par.1D – Caratteristiche Tecniche) e la macchina non ne avesse uno interno, è consigliabile l'installazione di un addolcitore esterno, (segue)

di dimensioni adeguate, prima dell'elettrovalvola di alimentazione. Se dovesse esserci un'alta concentrazione di minerali residui di acqua o di conducibilità elevate, si consiglia l'installazione di un impianto di filtraggio e demineralizzazione tarato per una durezza residua di 5/7 °f.

2A3 – MODELLI CON SCARICO GRAVITAZIONALE

N.B.

La linea di scarico consiste in un pozzetto sifonato libero di dimensioni adeguate a evacuare almeno una portata doppia rispetto a quella richiesta per l'alimentazione sulla scheda tecnica. Deve trovarsi alla portata del tubo fornito con la macchina senza che questo sia sottoposto a trazioni, pieghe o giunte.

- Per consentire uno scarico libero, il tubo deve poter raggiungere il pozzetto, senza essere tirato, costretto, piegato, schiacciato, premuto o forzato da nulla.
- Collegare il tubo di scarico acqua alla condotta di scarico inserendo un sifone, oppure posizionare il tubo sopra un pozzetto a piletta sifoide ricavato nel pavimento.

2A4 – MODELLI CON POMPA DI SCARICO

- Posizionare il tubo di scarico ad un'altezza massima di 1000 mm dal piano d'appoggio. (Fig.7)

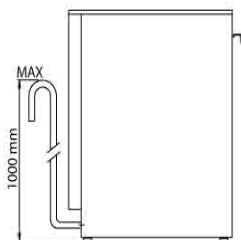

Fig. 7

2B – ALLACCIAMENTO ELETTRICO

N.B.

L'interruttore generale deve essere di tipo omnipolare, che interrompa tutti i contatti incluso il neutro, con distanza tra i contatti aperti di almeno 3 mm, con scatto magnetotermico di sicurezza o accoppiato a dei fusibili ed in grado di sopportare la corrente massima indicata sulla targa identificativa. Deve trovarsi sulla linea elettrica vicino all'installazione. Deve servire esclusivamente un'apparecchiatura alla volta.

Da escludersi assolutamente l'impiego di adattatori, prese multiple e cavi di sezione non adeguata o con giunture di prolunga di qualsiasi tipo.

- Verificare che le caratteristiche della rete elettrica siano compatibili con le indicazioni sull'etichetta identificativa dell'apparecchio posta all'interno del pannello frontale (vedi par. **Etichetta Identificativa**), che esista per il collegamento un interruttore generale e che sia presente un efficiente impianto di messa a terra dove collegare la macchina.

ATTENZIONE!

IL COSTRUTTORE NON E' RESPONSABILE DEI DANNI DERIVANTI DA UNA MANCANZA DI MESSA A TERRA DELL'IMPIANTO. LE CONNESSIONI DI TERRA ED ELETTRICHE DEVONO ESSERE CONFORMI ALLE NORMATIVE NAZIONALI.

Il cavo di alimentazione potrà essere sostituito solamente con un altro fornito dal costruttore su indicazione del tipo di macchina, del suo numero di matricola e di eventuali particolari dell'installazione. Non può essere messo in trazione o schiacciato da nulla durante il normale funzionamento o la manutenzione ordinaria.

Il morsetto di equipotenzialità fissato al corpo macchina deve essere collegato, secondo normative, utilizzando un cavo di sezione compresa tra 2,5 e 10 mm.

2C – MESSAGGI AVVERTIMENTO DISPLAY PANNELLO DI CONTROLLO (solo versione Elettronica)

N.B.

Se la macchina è spenta (OFF) le segnalazioni di errore o guasto non saranno visualizzate. Accendere la macchina (ON) per visualizzare il tipo di errore o guasto.

Sono previste le seguenti segnalazioni di errore indicate lampeggiando sul display:

ntcb

E-01 SONDA TEMPERATURA BOILER

Sonda temperatura del boiler in corto o non collegata.

Verificare che la connessione della sonda alla scheda sia eseguita correttamente.

Verificare che la sonda sia correttamente posizionata nella propria sede e non vi sia presenza di calcare sulla stessa.

ntcu

E-02 SONDA TEMPERATURA VASCA

Sonda temperatura della vasca in corto o non collegata.

Verificare che la connessione della sonda alla scheda sia eseguita correttamente.

Verificare che la sonda sia correttamente posizionata nella propria sede e non vi sia presenza di calcare sulla stessa.

fill

E-03 CARICO ACQUA

Carico d'acqua non completato nel tempo massimo programmato (10min).

Verificare che il rubinetto di rete sia correttamente allacciato, aperto e libero da ostruzioni.

Verificare che il filtro dell'elettrovalvola sia libero da possibili incrostazioni e ostruzioni.

Verificare che vi sia un'adeguata pressione nella rete idraulica (vedi par.1D - Caratteristiche Tecniche).

Verificare che la porta della macchina sia ben chiusa e che il troppopieno sia inserito correttamente nella sua sede.

N.B.

Se viene superato il tempo limite massimo o in caso di perdita del segnale di livello del carico acqua l'elettrovalvola viene fermata automaticamente. Per far ripartire l'elettrovalvola premere un tasto qualsiasi.

Tbo

E-04 LIMITE TEMPERATURA BOILER

La temperatura del boiler ha superato il valore massimo previsto (setpoint +14°C / 57°F).

SOSTITUIRE LA SCHEDA

TUA

E-05 LIMITE TEMPERATURA VASCA

La temperatura della vasca ha superato il valore massimo previsto (setpoint +7°C / 44°F).

SOSTITUIRE LA SCHEDA

drA

E-06 ANOMALIA SCARICO

Anomalia scarico, svuotamento non compiuto entro il tempo massimo programmato.

Verificare che sia stato rimosso il troppopieno e non vi siano ostruzioni nella linea di scarico.

Verificare che la connessione della pompa di scarico alla scheda sia eseguita correttamente.

bnot

E-07 RISCALDAMENTO BOILER

La durata del riscaldamento boiler ha superato il tempo massimo previsto. (15min)

Verificare che la connessione della resistenza alla scheda sia eseguita correttamente.

Verificare che la resistenza del boiler funzioni correttamente e sia esente da incrostazioni calcaree.

Unot

E-08 RISCALDAMENTO VASCA

La durata del riscaldamento vasca ha superato il tempo massimo previsto. (30min)

Verificare che la connessione della resistenza alla scheda sia eseguita correttamente.

Verificare che la resistenza della vasca funzioni correttamente e sia esente da incrostazioni calcaree.

SEruICE

E-09 ERRORE PARAMETRI O GUASTO SCHEDA

Errore di memorizzazione parametri o guasto scheda.

SOSTITUIRE LA SCHEDA

AZIONI IN SEGUITO ALLA SEGNALAZIONE:

Il riscaldamento di boiler e vasca vengono interrotti, tutti i carichi sono disattivati, la scheda visualizza il codice di guasto e non è più operativa. Tutti i led della tastiera sono spenti. Il ciclo in corso viene interrotto ("messo in pausa") nel punto in cui si trova, per poi eventualmente riprendere se il guasto viene ripristinato. È sempre ammesso lo spegnimento della macchina tramite il tasto ON/OFF, ed in tal caso la visualizzazione viene annullata.

TERMOSTATO DI SICUREZZA

Tutte le macchine sono dotate di termostato di sicurezza che in caso di sovratemperatura eccessiva (120°C/248°F) provvede a sezionare l'alimentazione delle resistenze. Per ripristinare il termostato di sicurezza premere il pulsante situato dietro al dispositivo stesso.

2D – PREDISPOSIZIONE E REGOLAZIONE DOSATORI DETERGENTE E BRILLANTANTE

Prima di avviare il ciclo di lavaggio verificare che sia il dosatore ed il tubetto del brillantante e detergente (se disponibile) siano pieni. Controllare che il loro livello sia sufficiente ed eventualmente ripristinarlo.

N.B.

Il livello nel contenitore non va mai fatto scendere sino allo svuotamento né rabboccato con prodotti corrosivi o impuri. La garanzia non copre danni conseguenti ad un errato impiego del dosatore. Il dosatore viene tarato in fabbrica, eventuali registrazioni dovranno essere effettuate da un tecnico qualificato.

- 3- Estrarre il pannello frontale con l'ausilio di un attrezzo a brugola o simile inserendolo negli appositi fori e tirando il pannello verso l'esterno. Per i modelli a Capot, svitare le viti nella parte inferiore del pannello. (Fig.8)

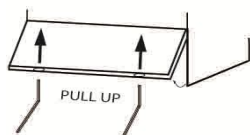

Fig.8

Prima della rimozione dei pannelli l'alimentazione va tolta aprendo l'interruttore generale.

- 4- Inserire il tubo in dotazione nel recipiente del brillantante e del detergente (se disponibile). (Fig.9)

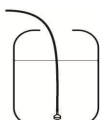

Fig.9

2D1 – DOSATORE BRILLANTANTE CON MEMBRANA INCORPORATA

La taratura del dosatore va effettuata tramite la vite accessibile con lo smontaggio del pannello frontale sotto il portello vasca. (vedi Fig.8)

- 1- Chiudere completamente il dosatore avvitando la regolazione in senso antiorario fino a fermarla delicatamente.
- 2- Aprire avvitando in senso orario fino al raggiungimento della quantità specifica necessaria. (Fig.10)



Fig.10

La quantità di prodotto da considerare per la prima taratura dovrà essere valutata dall'installatore a seconda della durezza dell'acqua e del tipo di brillantante utilizzato. La quantità del brillantante standard consigliata aspirata dal tubetto 4x6 in dotazione corrisponde a 4cm = 0,5cc = 0,5gr. circa per lavastoviglie cesto 50x50. Oppure 2,5cm = 0,3 = 0,3gr. circa per lavabicchieri con cesto 35x35 e 40x40. La massima quantità di dosaggio è di 25,8cm = 3,6cc = 3,6gr. circa.

Dopo la prima taratura la regolazione va rifinita valutando i risultati di lavaggio ottenuti con la regolazione dopo aver effettuato almeno tre cicli.

2D2 – DOSATORE BRILLANTANTE E DETERGENTE PERISTALTICO

La taratura del dosatore va effettuata tramite la vite accessibile con lo smontaggio del pannello frontale sotto il portello vasca. (vedi Fig.8)

- 1- Chiudere completamente il dosatore avvitando la regolazione in senso antiorario fino a fermarla delicatamente.
- 2- Aprire avvitando in senso orario fino al raggiungimento della quantità specifica necessaria. (Fig.11)

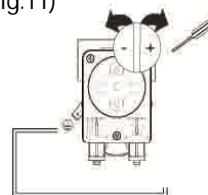

Fig.11

La quantità di prodotto da considerare per la prima taratura dovrà essere valutata dall'installatore a seconda della durezza dell'acqua e del tipo di brillantante o detergente utilizzato. La quantità standard del brillantante consigliata è di 0,16 gr/sec che corrisponde alla portata massima del dosatore. La quantità standard di detergente consigliata è di 0,77 gr/sec che corrisponde alla portata massima del dosatore.

SUGGERIMENTO

Per verificare l'efficacia del brillantante, osservare con luce i bicchieri appena lavati e controllare che non vi siano gocce d'acqua (dosaggio insufficiente) o striature (dosaggio eccessivo) sul bicchiere. Nel caso si formasse una leggera patina di amido che impedisce al brillantante di svolgere correttamente il suo compito, è possibile rimuoverla lasciando le stoviglie a bagno per circa trenta minuti in una soluzione di acqua e sapone (1:10) prima di lavarle in macchina.

2D3 – LAVASTOVIGLIE SENZA DOSATORE DETERGENTE

Aggiungere manualmente ogni 5 cicli di lavaggio circa la quantità di detergente suggerita dal fornitore prescelto. I dosaggi possono variare a seconda della durezza dell'acqua e della qualità di sporco che resta sulle stoviglie.

N.B.

Tutte le lavastoviglie sono predisposte per l'installazione di dosatori esterni o kit dosatori specifici attraverso l'iniettore e relativo tubo oppure foro con relativo tappo collocati nella vasca dell'apparecchio.

Se si passa ad un diverso tipo di detergente o brillantante (anche della stessa marca), è necessario risciacquare i tubi di aspirazione e di mandata con acqua pulita prima di collegare il nuovo recipiente del detergente - brillantante. In caso contrario, la miscelazione tra tipi diversi di detergente-brillantante provoca una cristallizzazione, con conseguente rottura del dosatore. La mancata osservanza di questa prescrizione annulla la garanzia e alla responsabilità da parte del costruttore.

ATTENZIONE!

LA SCELTA ED IL DOSAGGIO DEL DETERGENTE SONO DETERMINANTI PER UN BUON RISULTATO DI LAVAGGIO, LA CONSERVAZIONE E DURATA

DELL'APPARECCHIO. PER LA PROTEZIONE E LA SALVAGUARDIA DELL'AMBIENTE NON USARE MAI PRODOTTI CORROSIVI O INQUINANTI. NON ECCEDERE MAI LE DOSI INDICATE DAL PRODUTTORE. I DOSATORI NON DEVONO MAI RESTARE A SECCO E MAI UTILIZZATI CON PRODOTTI CORROSIVI PENA LA DECADENZA DELLA GARANZIA.

2E – MANUTENZIONE

- 1- Disincrostare una o due volte l'anno il boiler, le superfici interne della vasca e le tubazioni della macchina.
- 2- Ogni mese disincrostare i getti di risciacquo e lavaggio con bagno d'aceto o disincrostanti.
- 3- Il tubicino interno del dosatore peristaltico brillantante e detergente deve essere sottoposto a manutenzione periodica (1 – 2 volte l'anno).
- 4- Pulire il filtro all'interno dell'elettrovalvola estraendolo e svitando il raccordo del tubo di carico.

2F – DISINSTALLAZIONE (periodo prolungato di inattività)

La disinstallazione dovrà essere eseguita solo da personale tecnico qualificato e autorizzato che tenga conto di:

- 1- Chiudere i collegamenti idraulici (rubinetto di alimentazione) ed elettrico (interruttore generale).
- 2- Svuotare completamente la vasca.
- 3- Rimuovere e pulire con cura i filtri.
- 4- Svuotare completamente i tubi dei dosatori incorporati e togliere i tubi dalle taniche.
- 5- Spurgare i dosatori di detergente e brillantante prima con acqua pulita e poi con acqua e glicerina (50% - 50%), avendo cura che i dosatori restino interamente puliti e lubrificati.
- 6- Svuotare completamente il boiler svitando la vite collocata sotto alla macchina sul boiler.
- 7- Spalmare su tutte le superfici in acciaio un velo d'olio di vaselina.

NOTE A CURA DELL'INSTALLATORE

DATA INSTALLAZIONE: _____

LUOGO INSTALLAZIONE: _____

INSTALLATORE: _____

N° MATRICOLA MACCHINA: _____

FIRMA: _____

3A – AVVERTENZE GENERALI E GARANZIA

Le nostre apparecchiature sono studiate ed ottimizzate al fine di ottenere prestazioni e rendimenti elevati. Questa apparecchiatura è destinata solo all'uso per il quale è stata espressamente concepita, e cioè per il lavaggio di stoviglie con acqua e detergenti specifici. Ogni altro uso è da ritenersi improprio.

ATTENZIONE!

PRIMA DI QUALSIASI OPERAZIONE DI PULIZIA O MANUTENZIONE, DISINSERIRE L'APPARECCHIO ELETTRICAMENTE TOGLIENDO LA SPINA O DISINSERENDO L'INTERRUTTORE GENERALE.

NON LASCIARE INSERITO L'APPARECCHIO SENZA NECESSITÀ.

IN CASO DI GUASTO, DISINSERIRE L'APPARECCHIO ELETTRICAMENTE, CHIUDERE IL RUBINETTO DELL'ACQUA E CONTATTARE SUBITO IL SERVIZIO ASSISTENZA.

NON USARE LA PORTA APERTA COME BASE DI APPOGGIO E NON PERMETTERE DI SALIRE O SEDERSI SULLA STESSA.

NON USARE LA MACCHINA IN ATMOSFERA ESPLOSIVA.

NON LAVARE LA MACCHINA CON GETTI D'ACQUA DIRETTI O IN PRESENZA DI SOSTANZE NOCIVE.

EVITARE CHE LA MACCHINA SIA ESPOSTA A FONTI DI CALORE E UMIDITÀ.

NON UTILIZZARE LA MACCHINA SE IL CAVO DI ALIMENTAZIONE RISULTA DANNEGGIATO.

IL COSTRUTTORE DECLINA OGNI RESPONSABILITÀ PER DANNI A PERSONE O COSE DOVUTE AD USO IMPROPRIO ERRATO O IRRAGIONEVOLE.

NON CHIUDERE MAI IL RUBINETTO DI INTERCETTAZIONE IDRICA CON L'APPARECCHIO IN FUNZIONE.

NON SCOLLEGARE L'ALIMENTAZIONE DELLA MACCHINA TIRANDO IL CAVO, MA ESTRARRE IMPUGNANDO LA SPINA.UTILIZZARE SOLO DETERGENTI E BRILLANTANTI APPOSITAMENTE STUDIATI PER LAVASTOVIGLIE INDUSTRIALI. CONSERVANDOLI APPOSITAMENTE IN LUOGO

ASCIUTTO, FUORI DALLA PORTATA DEI BAMBINI.

NON TOGLIERE LE PROTEZIONI O PANNELLATURE CHE RICHIEDONO L'USO DI UTENSILI PER ESSERE RIMOSSE.

LA MACCHINA È DOTATA DI MICROINTERRUTTORE DI SICUREZZA CHE ARRESTA LA MACCHINA IN CASO DI APERTURA DELLA PORTA DURANTE IL CICLO DI LAVAGGIO. IL MOTORE DELLA POMPA DI LAVAGGIO È DOTATO DI UN LIMITATORE TERMICO FINO A 160°C PER EVITARE SURRISCALDAMENTO DELLO STESSO E QUINDI IL BLOCCO DELLA MACCHINA. NON È POSSIBILE VENIRE A CONTATTO CON PARTI ELETTRICHE SENZA L'UTILIZZO DI UN UTENSILE.

LA MACCHINA È EQUIPAGGIATA CON PIEDINI DI GOMMA ANTIVIBRAZIONE.

**Garanzia 12 mesi Parti Meccaniche
Garanzia 6 mesi Componenti Elettrici**

N.B.

La garanzia decade qualora i guasti siano provocati da negligenza dell'utente o manomissioni effettuate da personale non autorizzato.

3A1 – SUGGERIMENTI PRIMA DI UTILIZZARE LA LAVASTOVIGLIE

- Effettuare un paio di cicli a vuoto per pulire la vasca e tutte le condutture da oli di produzione.
- Evitare il lavaggio di stoviglie decorate.
- Evitare il contatto dell'argenteria con gli altri metalli.
- Evitare l'essiccazione dei residui sulle stoviglie.
- Asportare dalle stoviglie i residui solidi più consistenti onde evitare l'intasamento dei filtri.
- Pretrattare le stoviglie con sola doccia d'acqua fredda o tiepida, senza l'uso di alcun detergente.
- Per ottenere migliori risultati, disporre le posate nell'apposito cestello con i manici rivolti verso il basso.
- Utilizzare dosatori automatici per il detersivo.
- In mancanza del dosatore automatico versare il detersivo, di tipo non schiumogeno, nella vasca quando l'acqua ha raggiunto la temperatura di lavaggio.

3B – AVVIO APPARECCHIO/ CICLO DI LAVAGGIO (versione ELETTRONICA)

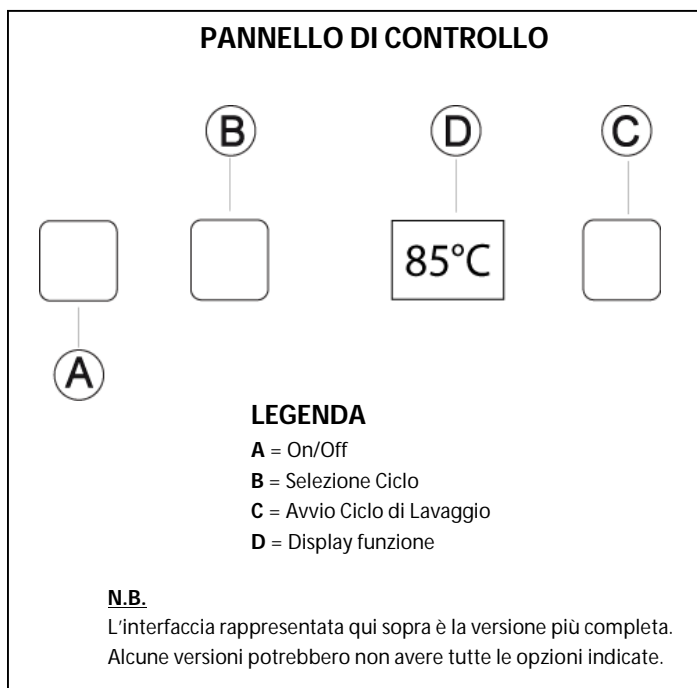

3B1 - AVVIO APPARECCHIO

- 1- Aprire la porta e verificare che tutti i componenti interni, incluso il troppopieno, siano nella giusta sede. (Fig.12).

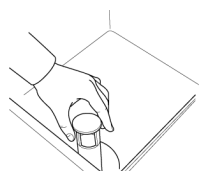

Fig.12

- 2- Aprire il rubinetto di alimentazione acqua.
- 3- Inserire l'interruttore generale.
- 4- Chiudere la porta e premere il TASTO "A" per accendere la macchina. (Fig.13)

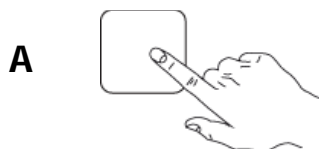

Fig.13

- Durante la fase di caricamento acqua appare sul display l'icona di carico. (Fig.14)



Fig.14

- Se durante questa fase viene aperta la porta, il display lampeggia, di conseguenza chiudere la porta.

- Per tutta la durata della fase caricamento e riscaldamento della macchina il led luminoso appare sul TASTO "C".

- La fase di riscaldamento termina quando appare il led luminoso sul TASTO "C" macchina pronta per il lavaggio.

3B2 – CARICAMENTO DETERSIVO (versioni senza pompa automatica detergente)

Modelli Lavabicchieri:

- Versare in vasca 3 cucchiaini di detersivo con aggiunte successive di 1 cucchiaino ogni 2/3 cicli di lavaggio.

Modelli Lavastoviglie:

- Versare 5/6 cucchiaini di detersivo con aggiunte successive di 1 cucchiaino ogni 2/3 cicli di lavaggio.

N.B.

Tutte le lavastoviglie sono predisposte per l'installazione di dosatori esterni o kit dosatori specifici attraverso l'iniettore e relativo tubo oppure foro con relativo tappo collocati nella vasca dell'apparecchio.

QUESTA MODIFICA, SE RICHIESTA, DEVE ESSERE EFFETTUATA SOLAMENTE DA PERSONALE TECNICO QUALIFICATO.

3B3 – CICLO DI LAVAGGIO

Il ciclo di lavaggio è composto da un lavaggio con acqua calda e detergente a 60°C (140°F) ed un risciacquo con acqua calda e brillantante a 85°C (185°F). (segue)

Quando la macchina raggiunge la temperatura di esercizio ed è pronta per il ciclo di lavaggio, viene visualizzato il led luminoso sul TASTO "C", quindi:

- 1- Aprire la porta.
- 2- Versare la dose di detergente consigliata – solo modelli senza dosatore automatico – (vedi par.3B2)
- 3- Inserire il cesto in dotazione con le stoviglie sporche e chiudere la porta.

- 4- Selezionare uno dei cicli di lavaggio disponibili premendo il TASTO "B". (Fig.15)

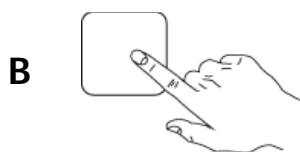

Fig.15

- 5- Premere il TASTO "C" avvio ciclo di lavaggio. (Fig.16)

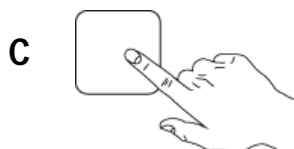

Fig.16

- 6- Attendere il termine del ciclo fino a quando il tasto "C" smette di lampeggiare. Aprire la porta e togliere il cesto con le stoviglie pulite. (Fig.17)

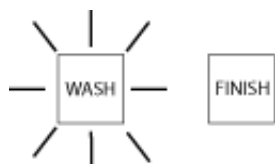

Fig.17

- Per tutta la durata della fase di lavaggio il led luminoso sul TASTO "C" lampeggia.
- Se durante la fase del ciclo di lavaggio viene aperta la porta, il ciclo si interrompe definitivamente ed il tasto "C" lampeggia. Per ripartire con un nuovo ciclo di lavaggio premere di nuovo il TASTO "C" avvio ciclo.

N.B.

La macchina è fornita di vari cicli di lavaggio. Se disponibile, utilizzare il ciclo corto per stoviglie poco sporche. Il ciclo medio per stoviglie medio sporche e ciclo lungo per stoviglie molto sporche.

3B4 – VERSIONE CON THERMO STOP

Questo dispositivo consente e garantisce il risciacquo finale delle stoviglie sempre a una temperatura minima di 85°C per rispettare le norme in vigore di ogni paese.

Le macchine con dispositivo THERMO STOP potrebbero avere la durata del ciclo di lavaggio più lungo di quello standard nel caso l'acqua del boiler non abbia raggiunto la temperatura minima per eseguire il risciacquo correttamente.

3B5 – CARICAMENTO CESTI IN DOTAZIONE

- 1- Sistemare i piatti rivolti frontalmente. (Fig.22)

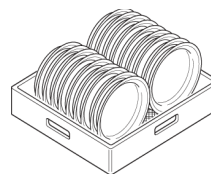

Fig.22

- 2- Le tazze e i bicchieri devono essere rivolti verso il basso. (Fig.23)

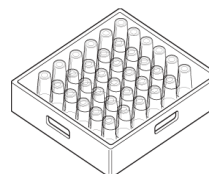

Fig.23

- 3- Le posate sistemate verticalmente nell'apposito contenitore. (Fig.24)



Fig.24

- 4- Inserire il cesto delle stoviglie come nella figura. Per modelli sottotavolo caricare la macchina frontalmente. Per i modelli a Capot caricare la macchina frontalmente o lateralmente (se necessario girare il supporto cesto). (Fig. 25)

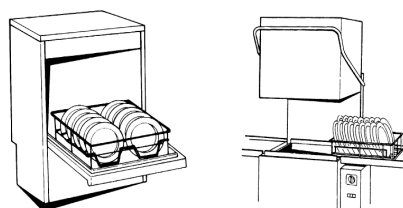
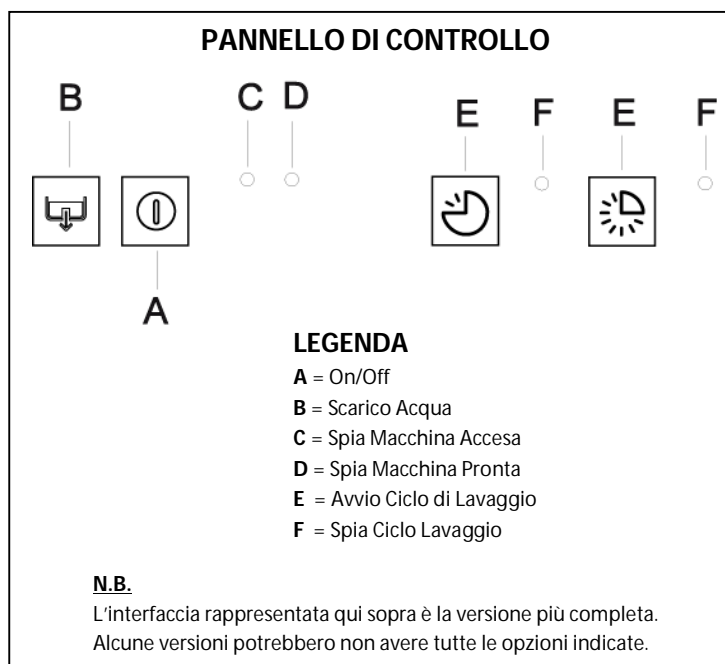

Fig.25

3C – AVVIO APPARECCHIO/ CICLO DI LAVAGGIO (versione MECCANICA)



3C1 - AVVIO APPARECCHIO

- 1- Aprire la porta e verificare che tutti i componenti interni, incluso il troppieno, siano nella giusta sede. (Fig.26)

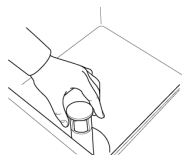

Fig.26

- 2- Aprire il rubinetto di alimentazione acqua.
- 3- Inserire l'interruttore generale.
- 4- Chiudere la porta e premere il TASTO "A" per accendere la macchina indicato dalla spia luminosa "C". (Fig.27)

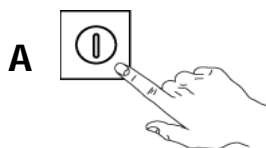

Fig.27

- Se durante questa fase viene aperta la porta, il caricamento dell'acqua viene interrotto. Chiudere la porta per continuare il caricamento ed agevolare il riscaldamento dell'acqua.

- La fase di riscaldamento termina quando s'illumina la spia luminosa sulla posizione "D" macchina pronta per il lavaggio. (Fig.28)

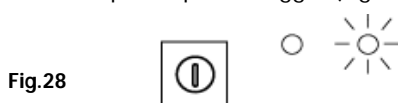

Fig.28

3C2 – CARICAMENTO DETERATIVO (versioni senza pompa automatica detergente)

Modelli Lavabicchieri:

- Versare in vasca 3 cucchiaini di detersivo con aggiunte successive di 1 cucchiaino ogni 2/3 cicli di lavaggio.

Modelli Lavastoviglie:

- Versare 5/6 cucchiaini di detersivo con aggiunte successive di 1 cucchiaino ogni 2/3 cicli di lavaggio.

N.B.

Tutte le lavastoviglie sono predisposte per l'installazione di dosatori esterni o kit dosatori specifici attraverso l'iniettore e relativo tubo oppure foro con relativo tappo collocati nella vasca dell'apparecchio.

QUESTA MODIFICA, SE RICHIESTA, DEVE ESSERE EFFETTUATA SOLAMENTE DA PERSONALE TECNICO QUALIFICATO.

3C3 – CICLO DI LAVAGGIO

Il ciclo di lavaggio è composto da un lavaggio con acqua calda e detersivo a 60°C (140°F) ed un risciacquo finale con acqua calda e brillantante a 85°C (185°F).

Quando la macchina raggiunge la temperatura di esercizio ed è pronta per il ciclo di lavaggio la spia luminosa "C" si accende, quindi:

- 1- Aprire la porta.
- 2- Versare la dose di detersivo consigliata (solo modelli senza dosatore automatico) (vedi par.3C2).
- 3- Inserire il cesto in dotazione con le stoviglie sporche e chiudere la porta.
- 4- Premere il TASTO "E" avvio ciclo di lavaggio. La spia luminosa "F" si accende. (Fig.29)

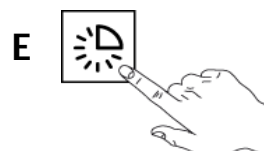

Fig.29

- 5- Attendere la fine del ciclo fino a quando la spia luminosa "F" si spegne. Aprire la porta e togliere il cesto con le stoviglie pulite.

- Se durante questa fase viene aperta la porta, il ciclo si interrompe fino a quando non verrà richiusa la porta. Chiudere la porta per continuare e terminare il ciclo di lavaggio.

ATTENZIONE!

LA NOSTRA APPARECCHIATURA NON è IN GRADO DI RIMUOVERE SPORCO BRUCIATO DEPOSITATO SULLE STOVIGLIE. EFFETTUARE UN PRETRATTAMENTO MECCANICO / CHIMICO PRIMA DI INSERIRE STOVIGLIE CON QUESTA TIPOLOGIA DI SPORCO.

L'USO DI DETERGENTI "SCHIUMOGENI" NON SPECIFICI O COMUNQUE UTILIZZATI IN MODI DIVERSI DA QUANTO PRESCRITTO DAL PRODUTTORE DEGLI STESSI E LA MANCATA RIMOZIONE DEI RESIDUI DI DETERGENTE, EVENTUALMENTE UTILIZZATO PER IL PRELAVAGGIO MANUALE, PUÒ PROVOCARE DANNI ALLA LAVASTOVIGLIE E COMPROMETTERE IL RISULTATO DI LAVAGGIO.

3C4 – CARICAMENTO CESTI IN DOTAZIONE

- 1- Sistemare i piatti rivolti frontalmente. (Fig.34)

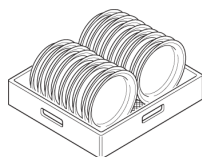

Fig.34

- 2- Le tazze e i bicchieri devono essere rivolti verso il basso. (Fig.35)

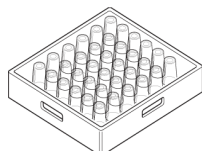

Fig.35

- 3- Le posate sistemate verticalmente nell'apposito contenitore. (Fig.36)



Fig.36

- 4- Inserire il cesto delle stoviglie come nella figura. Per modelli sottotavolo caricare la macchina frontalmente. Per i modelli a Capot caricare la macchina frontalmente o lateralmente dopo aver girato il supporto cesti. (Fig. 37)

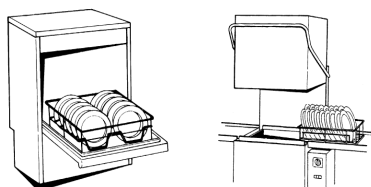

Fig.37

3D – PULIZIA/SPEGNIMENTO

APPARECCHIO

Per avere la vasca sempre pulita si consiglia di svuotarla completamente almeno due volte al giorno e pulire accuratamente i filtri nella vasca. La pulizia dei filtri va eseguita solamente dopo aver scaricato completamente l'acqua della vasca.

3D1 – SCARICO ACQUA (MACCHINA MECCANICA SENZA POMPA DI SCARICO)

- 1- Spegner la macchina con il TASTO "A" On/Off.
- 2- Aprire la porta e rimuovere il troppopieno. (Fig.38)

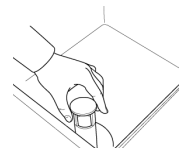

Fig.38

- 3- Attendere il completo svuotamento della vasca e spegnere la macchina con il tasto "A".

3D2 – SCARICO ACQUA (MACCHINA ELETTRONICA CON POMPA DI SCARICO)

- 1- Spegner la macchina con il TASTO "A" On/Off.
- 2- Aprire la porta, rimuovere il troppopieno e chiudere la porta. (Fig.39)

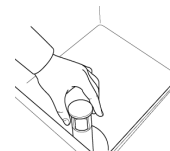

Fig.39

- 3- Durante la fase di scarico acqua apparirà sul display il messaggio di scarico. (Fig.40)

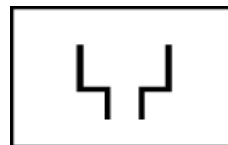

Fig.40

- 4- Attendere il completo svuotamento della vasca. La macchina si spegne automaticamente dopo aver completato la fase di svuotamento acqua.

3D3 – SCARICO ACQUA (MACCHINA MECCANICA CON POMPA DI SCARICO)

- 1- Aprire la porta, rimuovere il troppopieno e chiudere la porta. (Fig.41)

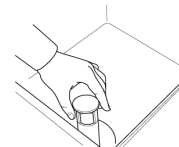

Fig.41

- 2- Premere il tasto "B" per iniziare la fase di scarico acqua e attendere il completo svuotamento della vasca. (Fig.42)

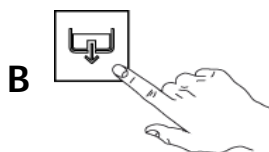

Fig.42

- 3- Spegnere la macchina con il TASTO "A" On/Off.

3D4 – PULIZIA FILTRI VASCA

- 1- Spegnere la macchina con il TASTO "A" On/Off.
- 2- Rimuovere manualmente i filtri laterali, centrali o svitando la ghiera situata sopra al filtro. (Fig.43)

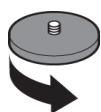

Fig.43

- 3- Lavare accuratamente i filtri in acqua corrente.
- 4- Riposizionare tutti i componenti nelle loro sedi.

3D5 – PULIZIA SUPERFICI ESTERNE

Prima di effettuare operazioni di pulizia staccare l'alimentazione elettrica all'apparecchiatura.

Allo scopo di ridurre l'emissioni nell'ambiente di sostanze inquinanti si consiglia di pulire l'apparecchiatura (esternamente e ove necessario internamente) con prodotti aventi una biodegradabilità superiore al 90%.

ATTENZIONE!

LAVARE LE SUPERFICI IN ACCIAIO INOX CON ACQUA TIEPIDA SAPONATA EVITANDO NEL MODO PIÙ ASSOLUTO L'USO DI PRODOTTI DETERGENTI CONTENENTI SOSTANZE ABRASIVE, PAGLIETTA, SPAZZOLE O RASCHIETTI D'ACCIAIO COMUNE, QUINDI RISCIAQUARE CON PANNO BAGNATO ED ASCIUGARE CON CURA. NON LAVARE CON GETTI D'ACQUA DIRETTI O AD ALTA PRESSIONE.

3D6 – SPEGNIMENTO APPARECCHIO

- 1- Svuotare la vasca della macchina. (vedi par. **3D1/2/3**)
- 2- Spegnere la macchina con il TASTO "A" On/Off.
- 3- Chiudere l'alimentazione elettrica all'apparecchiatura.

3E – LAVASTOVIGLIE CON ADDOLCITORE INCORPORATO

In questi modelli è presente nel circuito idraulico della lavastoviglie un addolcitore automatico. Tale dispositivo, attraverso apposite resine, toglie all'acqua di alimentazione le sostanze calcaree fornendo acqua decalcificata per il lavaggio.

Affinché l'addolcitore automatico possa operare correttamente deve eseguire la rigenerazione periodica delle resine con una frequenza che dipende dalla durezza dell'acqua e dal numero di cicli di lavaggio eseguiti.

3E1 – SERBATOIO DEL SALE / CARICAMENTO

L'acqua può essere addolcita solamente se c'è del sale all'interno dell'apposito serbatoio. Il serbatoio del sale deve essere riempito alla prima attivazione della lavastoviglie prima di effettuare il primo ciclo giornaliero.

3E2 – MACCHINE VERSIONE MECCANICA

È necessario riempire il serbatoio del sale circa ogni 5 rigenerazioni.

3E3 – MACCHINE VERSIONE ELETTRONICA

Se disponibile, è necessario riempire il serbatoio del sale ogni qualvolta si presenti l'indicatore sul display "Add SALT" aggiungere sale o al lampeggiare del tasto di rigenerazione.



N.B. (Versione Meccanica / Elettronica)

Non vi sarà nessuna possibilità di iniziare il ciclo di rigenerazione se il serbatoio del sale non è pieno. L'operazione va eseguita dopo aver scaricato l'acqua in vasca. Il serbatoio del sale ha sempre dell'acqua al suo interno; è pertanto normale che questa possa fuoriuscire durante il riempimento.

3E4 – TUTTI I MODELLI

- 1- Spegnerne la macchina con il TASTO "A" On/Off.
- 2- Svitare il tappo del serbatoio del sale posto all'interno della vasca. (Fig.44)

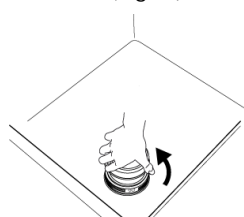

Fig.44

- 3- Versare nel serbatoio del sale 1 kg. circa di sale grosso [NaCl]. (Fig.45)



Fig.45

- 4- Chiudere il serbatoio del sale avvitando accuratamente il tappo.

ATTENZIONE!

NEL CONTENITORE DEL SALE INTRODURRE ESCLUSIVAMENTE SALE. NON INTRODURRE ALTRE SOSTANZE CHIMICHE, COME DETERSIVO O BRILLANTANTE O DISINCROSTANTE, ESSE PROVOCHEREBBERO INEVITABILMENTE DEI DANNI ALLA MACCHINA. TALI DANNI ANNULLANO OGNI GARANZIA O RESPONSABILITÀ DA PARTE DEL COSTRUTTORE.

3E5 – TABELLA AUTONOMIA RESINE

Durezza Acqua (gradi francesi)	20°F	30°F	40°
Litri Acqua Trattati	240	150	120
Numero Cicli	120	75	60

3E6 – RIGENERAZIONE

DELL'ADDOLCITORE AUTOMATICO

È importante ed indispensabile per il funzionamento di questo tipo di macchina rigenerare l'addolcitore automatico come da tabella indicata per acque limpide.

- 1- Assicurarsi che il serbatoio del sale sia pieno.
- 2- Spegnerne la macchina con il TASTO "A" On/Off.
- 3- Aprire la porta e rimuovere il troppopieno. (Fig.46)

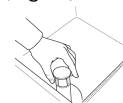

Fig.46

- 4- Svuotare l'acqua della vasca. (Modelli con pompa di scarico vedi par. 3D2/3D3).
- 5- Tenere premuto per qualche secondo il tasto di rigenerazione. (Fig.47) Per la versione elettronica tenere premuto il tasto "C" sino a visualizzare l'icona di rigenerazione sul display.



Fig.47

- La macchina esegue automaticamente il ciclo completo di rigenerazione in 18 minuti circa.

3F – MESSAGGI AVVERTIMENTO DISPLAY PANNELLO DI CONTROLLO (solo versione Elettronica)

N.B.

Se la macchina è spenta (OFF) le segnalazioni di errore o guasto non saranno visualizzate. Accendere la macchina (ON) per visualizzare il tipo di errore o guasto.

Sono previste le seguenti segnalazioni di errore indicate lampeggiando sul display:

ntcb

E-01 SONDA TEMPERATURA BOILER

Sonda temperatura del boiler in corto o non collegata.

CHIAMARE ASSISTENZA TECNICA

ntcu

E-02 SONDA TEMPERATURA VASCA

Sonda temperatura della vasca in corto o non collegata.

CHIAMARE ASSISTENZA TECNICA

fill

E-03 CARICO ACQUA

Carico d'acqua non completato nel tempo massimo programmato (10 min).

Verificare che il rubinetto di rete sia correttamente allacciato, aperto e libero da ostruzioni.

Verificare che il filtro dell'elettrovalvola sia libero da possibili incrostazioni e ostruzioni.

Verificare che vi sia un' adeguata pressione nella rete idraulica (vedi par.1D - Caratteristiche Tecniche).

Verificare che la porta della macchina sia ben chiusa e che il troppopieno sia inserito correttamente nella sua sede.

N.B.

Se viene superato il tempo limite massimo o in caso di perdita del segnale di livello del carico acqua l'elettrovalvola viene fermata automaticamente. Per far ripartire l'elettrovalvola premere un tasto qualsiasi.

Tbo

E-04 LIMITE TEMPERATURA BOILER

CHIAMARE ASSISTENZA TECNICA

TUA

E-05 LIMITE TEMPERATURA VASCA

CHIAMARE ASSISTENZA TECNICA

drA

E-06 ANOMALIA SCARICO

Anomalia scarico, svuotamento non compiuto entro il tempo massimo programmato.

Verificare che sia stato rimosso il troppopieno e non vi siano ostruzioni nella linea di scarico.

bnot

E-07 RISCALDAMENTO BOILER

La durata del riscaldamento boiler ha superato il tempo massimo previsto. (15min)

CHIAMARE ASSISTENZA TECNICA

Unot

E-08 RISCALDAMENTO VASCA

La durata del riscaldamento vasca ha superato il tempo massimo previsto. (30min)

CHIAMARE ASSISTENZA TECNICA

SeruICE

E-09 ERRORE PARAMETRI O GUASTO

SCHEDA

Errore di memorizzazione parametri o guasto scheda.

CHIAMARE ASSISTENZA TECNICA

AZIONI IN SEGUITO ALLA SEGNALEZIONE:

Il riscaldamento di boiler e vasca vengono interrotti, tutti i carichi sono disattivati, la scheda visualizza il codice di guasto e non è più operativa. Tutti i led della tastiera sono spenti. Il ciclo in corso viene interrotto ("messo in pausa") nel punto in cui si trova, per poi eventualmente riprendere se il guasto viene ripristinato. È sempre ammesso lo spegnimento della macchina tramite il tasto ON/OFF, ed in tal caso la visualizzazione viene annullata.

4 - RICERCA GUASTI

L'APPARECCHIO NON FUNZIONA ?

- 1- Verificare che il rubinetto di alimentazione dell'acqua sia aperto.
- 2- Verificare che non vi sia un' interruzione di corrente.
- 3- Verificare che la porta sia stata chiusa bene.

L'APPARECCHIO NON LAVAVA BENE ?

- 1- Controllare che i filtri siano puliti, nel caso pulirli. (vedi par. **3D4**)
- 2- Controllare che i getti di lavaggio non siano ostruiti da residui solidi.
- 3- Verificare che sia stata usata la corretta quantità e qualità di detersivo. (vedi par. **3B2/3C2**)
- 4- Verificare che le stoviglie siano state caricate correttamente. (vedi par. **3B6/3C7**)
- 5- Il ciclo di lavaggio utilizzato è troppo breve. Scegliere un altro ciclo (se disponibile) o ripetere il ciclo.

LE STOVIGLIE NON SONO RISCIAQUATE BENE ?

- 1- Controllare che i getti di risciacquo non siano ostruiti da residui solidi.
- 2- Verificare che i filtri dell'elettrovalvola siano puliti.
- 3- La pressione idrica di rete è inferiore a 2 bar – 200 kPA. Provvedere a fare installare un apparecchio per aumentare la pressione da personale tecnico qualificato.

LE STOVIGLIE NON SONO PERFETTAMENTE ASCIUGATE ?

- 1- Chiamare il servizio assistenza e verificare il dosaggio brillantante della macchina. (vedi par. **2D**)
- 2- Controllare che ci sia il brillantante nel contenitore ed eventualmente rabboccarlo. (vedi par. **2D**)
- 3- Verificare la qualità e la quantità di brillantante utilizzato. (vedi par. **2D**)
- 4- Controllare che la temperatura di risciacquo si tra 80°C (176°F) e 90 °C (194°F).

CONDENSA SUI BICCHIERI ?

- 1- Controllare che ci sia il brillantante nel contenitore ed eventualmente rabboccarlo. (vedi par. **2D**)
- 2- Verificare la quantità e la qualità di brillantante utilizzato. (vedi par. **2D**)
- 3- Togliere il cestello dei bicchieri dopo la fine del ciclo.

MACCHIE SUI BICCHIERI ?

- 1- Usare solo prodotti non schiumogeni per lavastoviglie professionali.

PRESENZA ECCESSIVA DI SCHIUMA NELLA VASCA ?

- 1- Controllare che la temperatura dell'acqua di lavaggio non sia inferiore a 50°C (122°F).
- 2- Controllare se il dosatore detergente eroga una dose eccessiva di prodotto. (vedi par. **2D**)
- 3- Accertarsi che la vasca sia stata pulita con detersivi adatti. Svuotare la vasca e risciacquare accuratamente prima di nuovi cicli di lavaggio.
- 4- Se è stato usato un detersivo schiumogeno svuotare e ricaricare la vasca con acqua fino alla scomparsa della schiuma.

BICCHIERI STRIATI E MACCHIATI ?

- 1- Ridurre la quantità di brillantante. (vedi par. **2D**)

EMERGENZA!

**IN CASO DI INCENDIO USARE UN ESTINTORE IN POLVERE.
IN CASO DI PERICOLO AGIRE TEMPESTIVAMENTE SU INTERRUPTORE GENERALE AUTOMATICO.**

Il Fabbricante si riserva il diritto di modificare senza preavviso le caratteristiche delle apparecchiature presentate in questa pubblicazione.

INHALTSVERZEICHNIS

<u>1</u> - ALLGEMEINE WARNHINWEISE	p.39
1A - TRANSPORT	p.39
1B - AUSPACKEN	p.39
1C - ENTSORGUNG	p.40
1D - TECHNISCHE MERKMALE	p.40
<u>2</u> - ANLEITUNGEN FÜR DIE INSTALLATION UND WARTUNG	p.41
2A - HYDRAULISCHER ANSCHLUSS	p.41
2B - ELEKTRISCHER ANSCHLUSS	p.42
2C - WARNHINWEISE DISPLAY BEDIENFELD	p.43
2D - VORBEREITUNG UND REGULIERUNG DER DOSIEREINRICHTUNG FÜR REINIGUNGSMITTEL UND KLARSPÜLMITTEL	p.44
2E - WARTUNG	p.46
2F - DEINSTALLATION (längere Betriebsunterbrechung).....	p.46
<u>3</u> - ANLEITUNGEN FÜR DEN NUTZER	p.47
3A - ALLGEMEINE WARNHINWEISE UND GARANTIE	p.47
3B - GERÄT STARTEN / WASCHZYKLUS (ELEKTRONISCHE Ausführung)	p.48
3C - GERÄT STARTEN / WASCHZYKLUS (MECHANISCHE Ausführung)	p.50
3D - REINIGUNG / GERÄT AUSSCHALTEN	p.52
3E - SPÜLMASCHINE MIT EINGEBAUTEM WASSERENTHÄRTER	p.53
3F - WARNHINWEISE DISPLAY BEDIENFELD	p.54
<u>4</u> - STÖRUNGSSUCHE	p.56

1- ALLGEMEINE WARNHINWEISE

WARNHINWEIS

Bitte lesen Sie diese Bedienungsanleitung aufmerksam durch, da sie wichtige Anweisungen zur Sicherheit bei Installation, Gebrauch und Wartung enthält. Bewahren Sie diese Bedienungsanleitung sorgfältig auf, damit die verschiedenen Bedienpersonen sich jederzeit informieren können.

Der Gebrauch, die Installation und die Wartung des Geräts sind ausschließlich durch ausgebildetes Personal durchzuführen, das alle hier enthaltenen Anweisungen befolgen muss:

ACHTUNG!

- **Der Hersteller ist für Personen- oder Sachschäden, die durch Missachtung der Geräteanweisungen verursacht werden, keinesfalls verantwortlich.**
- **Die Nichteinhaltung der nachstehenden Anweisungen kann die Sicherheit des Geräts beeinträchtigen und das SOFORTIGE Erlöschen der Garantie bewirken.**
- **Installation, Deinstallation, Wartung, Regulierungen, Reparaturen oder Eingriffe aller Art, die die Entfernung der Schutzplatten vorsehen, DÜRFEN AUSSCHLIESSLICH DURCH ERMÄCHTIGTES FACHPERSONAL DURCHGEFÜHRT WERDEN, DAS DIE ANWEISUNGEN DES HERSTELLERS BEACHTET.** Vor jeglichem Eingriff muss das Personal dafür sorgen, dass das Gerät vom Strom- und Wasseranschluss getrennt wird. In den Fällen, in denen die vom Hersteller vorgesehenen Sicherheitsvorrichtungen abgeschaltet sind, darf das Personal die notwendigen Vorsichtsmaßnahmen nicht unterlassen.
- **Minderwertige oder provisorische Installationen oder solche, die keine geeigneten Sicherheitsmaßnahmen betreffend die Stromversorgung (zB. Sicherungen, Hauptschalter, ERDUNG) und die Wasserversorgung (zB. Absperr- und Ablasshahn) vorsehen.**
- **Vorgenommene Änderungen oder das Anbringen von ergänzenden Vorrichtungen, die eine Änderung der im technischen Datenblatt des Geräts vorgeschriebenen und angegebenen Betriebsweise bewirken.**
- **Verwendung nicht originaler Ersatzteile.**

- **Installation oder Stilllegen des Geräts in Umgebungen, die den Herstellerhinweisen nicht entsprechen.**
- **Gebrauch des Geräts, der von den in der Gerätedokumentation aufgeführten Angaben abweicht (zB. Geschirr, das in der Art und Größe verschieden ist, wie vom Hersteller angegeben).**
- **Verwendung von Dosiereinrichtungen mit korrosiven oder unreinen Mitteln, oder Trockenbetrieb.**

1A – TRANSPORTIEREN

Jede Art von Verlagerung des Geräts ist mithilfe eines geeigneten Mittels durchzuführen: mithilfe eines Gabelstaplers oder Gabelhubwagens (diese müssen die Produktmaße um die Hälfte übertreffen).

1B – AUSPACKEN

Bevor Sie die Verpackung entfernen, überprüfen Sie, dass diese unversehrt ist, wobei die Beanstandung möglicher festgestellten Schäden auf dem Lieferschein des Spediteurs schriftlich anzumerken sind. Nachdem Sie die Verpackung entfernt haben, vergewissern Sie sich, dass das Gerät einwandfrei ist; falls das Gerät Schäden aufweisen sollte, benachrichtigen Sie rechtzeitig den Fachhändler.

Falls solche Schäden festgestellt werden, die die Sicherheit der Spülmaschine gefährden können, fahren Sie mit der Installation erst nach der Überprüfung durch einen qualifizierten Techniker fort. Die Verpackungsbestandteile (Plastiksäcke, expandiertes Polystyrol, Nägel, etc.) dürfen nicht in Reichweite von Kindern zurückgelassen werden, da sie eine potenzielle Gefahrenquelle darstellen.

- 4- Benutzen Sie bei der Entfernung der Geräteverpackung immer Schutzhandschuhe. (Abb. 1)



Abb. 1

5- Heben Sie das Gerät von seiner Palette mithilfe eines Gabelstaplers. (Abb. 2)

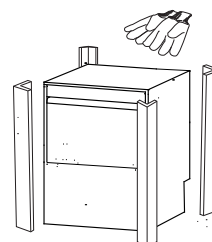

Abb. 2

6- Entfernen Sie die Schutzhülle des Geräts. (Abb. 3)

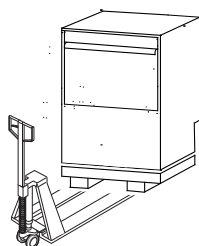

Abb. 3

1C - ENTSORGUNG

Dieses Produkt ist in Übereinstimmung mit der EU-Richtlinie 2002/96/EC, Waste Electrical and Electronic Equipment (WEEE) gekennzeichnet. Indem der Nutzer sicherstellt, dass dieses Produkt korrekt entsorgt wird, trägt er dazu bei, die potenziellen negativen Folgen für Umwelt und Gesundheit zu vermeiden. Das Symbol

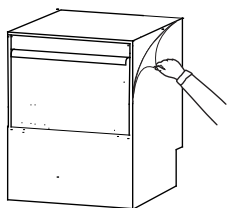

auf dem Produkt oder in der Begleitdokumentation weist darauf hin, dass dieses Produkt nicht als normaler Haushaltsabfall zu behandeln ist, sondern an einer dafür vorgesehenen Sammelstelle für das Recycling von elektrischen oder elektronischen Geräten abgegeben werden muss. Bei der Entledigung des Geräts sind die lokalen Vorschriften zur Abfallentsorgung zu beachten. Weitere Informationen zur Behandlung, Wiederverwendung und Recycling dieses Produkts erhalten Sie von dem zuständigen lokalen Amt, der Müllabfuhr oder dem Geschäft, in dem Sie das Produkt erworben haben.

1D – TECHNISCHE MERKMALE

HYDRAULISCHE VERSORGUNG

Temperatur	°C	50
	°F	122
Druck	kPA	200 - 500
	Bar	2 - 5
	PSI	29 - 72
Förderleistung	Lt/min	20 - 30
Härte	°f	7 - 14
	°dH	4 - 7,5
	°e	5 - 9,5
	ppm	70 - 140
Rückständige Mineralien	mg/l	300 / 400
Leitfähigkeit	µS/cm	300 / 400

ELEKTRISCHE VERSORGUNG

Spannung	V	± 6 %
Frequenz	Hz	± 1 %
Waschzyklus	°C	55
Nachspülzyklus	°C	85

INSTALLATIONSUMGEBUNG

Betriebs-Temperatur	°C	5 - 35
	°F	41 - 95
Lager-Temperatur	°C	10 - 70
	°F	50 - 158

1D1 – LÄRM

Die Umweltgeräusche dürfen die Werte, die für die Installationsorte der Spülmaschine vorgeschrieben sind, nicht überschreiten. Der vom Gerät generierte Lärm lag bei der Abnahme durch den Hersteller unterhalb 70dB und betrug circa 58dB.

Bei der Benutzung der Spülmaschine soll man sich immer auf die im Folgenden angeführten Werte beziehen. Diese sind für die Lagerung, Transport, Gebrauch und Wartung der Spülmaschine zu kennen, zu beachten oder zu berücksichtigen. Durch die ständigen Verbesserungen kann die vorliegende Dokumentation überholt werden; daher behält sich der Hersteller das Recht vor, die hier angegebenen Daten ohne Verbindlichkeit vollständig oder teilweise zu ändern.

2- ANLEITUNGEN FÜR DIE INSTALLATION UND WARTUNG

WARNHINWEIS

Das Personal, das die Installation und den elektrischen Anschluss durchführt, muss den Nutzer über den Betrieb der Anlage und über die zu beachtenden Sicherheitsmaßnahmen entsprechend unterrichten. Es muss praktische Vorführungen über den Gebrauch des Geräts geben und sich vergewissern, dass der Nutzer die Gebrauchsanweisung besitzt, die zusammen mit dem Gerät geliefert wird.

ACHTUNG!

ÖFFNEN SIE **NIEMALS** RASCH DIE TÜR DER SPÜLMASCHINE, WENN DER ZYKLUS NICHT ABGESCHLOSSEN IST.

TAUCHEN SIE **NIEMALS** DIE HÄNDE UNGESCHÜTZT IN DAS SPÜLMITTEL EIN.

ENFERNEN SIE **NIEMALS** DIE PLATTEN DER SPÜLMASCHINE BEVOR DIE SPÜLMASCHINE VOM NETZ GETRENNT UND DIE WASSERVERSORGUNG ABGESTELLT WIRD.

BENUTZEN SIE **NIEMALS** DIE SPÜLMASCHINE OHNE DIE VOM HERSTELLER VORGESEHENEN SCHUTZEINRICHTUNGEN (MIKROSCHALTER, PLATTEN ODER ÄHNLICHES). DIES DARF NUR IN ANWESENHEIT EINES QUALIFIZIERTEN TECHNIKERS ERFOLGEN, DER DIE NOTWENDIGEN VORSICHTSMASSNAHMEN TRIFFT.

BENUTZEN SIE **NIEMALS** DIE SPÜLMASCHINE, UM OBJEKTE ZU REINIGEN, DEREN ART, FORM, AUSMASSE ODER MATERIAL NICHT DEN ANGABEN DES HERSTELLERS ENTSPRECHEN.

BENUTZEN SIE **NIEMALS** DIE SPÜLMASCHINE, WENN SIE NICHT SICHER SIND, DASS ALLE ANSCHLÜSSE KORREKT DURCHGEFÜHRT WURDEN UND DIE SICHERHEITSEINRICHTUNGEN FUNKTIONIEREN.

TYPENSCHILD

Das Schild, auf dem die technischen Merkmale und die Identifikationsdaten des Geräts angegeben sind, befindet sich an der Innenseite der Frontplatte oder an der Unterseite im Spülmaschineninneren.

- Ziehen Sie die Frontplatte mithilfe eines Innensechskantschlüssels oder Ähnlichem, das Sie in die entsprechenden Öffnungen einführen, heraus; die Platte nach außen ziehen. Bei Durchschub-Modellen schrauben Sie die Schrauben an der Unterseite der Platte ab. (Abb. 4)



Abb. 4

2A – HYDRAULISCHER ANSCHLUSS

N.B.

Der Wasserversorgungshahn muss aus einem Absperrventil vom Typ Längsschieber-, Kugel- oder Schieberventil bestehen, das in der Lage ist, die Wasserleitung schnell und vollständig einzustellen. Dessen Maße müssen so beschaffen sein, dass die für die Spülmaschine erforderliche Förderleistung und Druck gewährleistet werden.

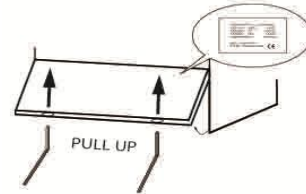
3- Positionieren Sie und gleichen Sie das Gerät durch Drehen der mitgelieferten verstellbaren Schraub-Stellfüße waagrecht aus. (Abb.5)



Abb. 5

4- Verbinden Sie das Elektroventil für die Wasserzufuhr mit dem Wasserversorgungshahn mithilfe des mitgelieferten biegsamen Rohrs. (Abb. 6) Jede Spülmaschine muss über einen Versorgungshahn verfügen.

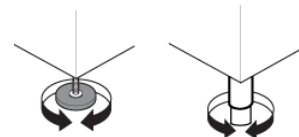

Abb. 6

2A1 – LEITUNGSDRUCK

Kontrollieren Sie den dynamischen Druck der Wasserversorgung, der oberhalb des Geräts zu messen ist. Dieser muss zwischen 200 und 500 kPa betragen. Falls der Druck höher als die festgelegten Werte liegen sollte,

montieren Sie einen Druckreduzierer. Falls der Druck niedriger als die festgelegten Werte liegen sollte, montieren Sie eine externe Druckerhöhungspumpe. (siehe Absatz 1D – Technische Merkmale)

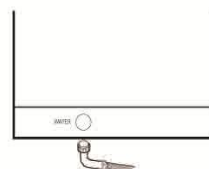
- Im Falle einer längeren Betriebsunterbrechung oder einer neuen Anlage, sollen Sie vor dem Anschluss der Spülmaschine das Wasser lange fließen lassen. Entfernen Sie dabei gründlich mögliche Unreinheiten, Luftblasen und alles, was die Spülmaschine verunreinigen oder beschädigen kann.

2A2 – WASSERHÄRTE

Sollte die Wasserhärte über die festgelegten Werte liegen (siehe Absatz 1D – Technische Merkmale) und die Spülmaschine nicht über einen eingebauten Wasserenthärter verfügen, wird die Montage eines äußeren Wasserenthärters, (folgend) von angemessenen Maßen vor dem Elektroventil für die Versorgung empfohlen. Im Falle einer hohen Konzentration an rückständigen Mineralien im Wasser oder hoher Leitfähigkeit wird der Einbau einer Filtrier- und Entmineralisierungsanlage, die für eine Restwasserhärte von 5/7 °f geeicht ist, empfohlen.

2A3 – MODELLE MIT ABFLUSS DURCH SCHWERKRAFT

N.B.

Die Abflussleitung besteht aus einem freien Siphonschacht von geeigneten Ausmaßen, sodass mindestens die doppelte Durchflussmenge beseitigt wird, gegenüber der im technischen Datenblatt für die Versorgung vorgeschriebenen Durchflussmenge. Die Abflussleitung muss sich in Reichweite des mit der Spülmaschine gelieferten Rohrs befinden. Dieser darf nicht gezogen, geknickt oder gefaltet werden.

- Um einen freien Abfluss zu ermöglichen, darf das Rohr beim Anschließen an den Schacht nicht gespannt, gepresst, geknickt, gequetscht, gedrückt oder unnötig forciert werden.

- Schließen Sie das Wasserabflussrohr an die Abflussleitung an, indem Sie einen Siphon einführen, oder positionieren Sie das Rohr oberhalb eines im Fußboden ausgehobenen Schachtes mit Siebplatte.

2A4 – MODELLE MIT ABFLUSSPUMPE

- Positionieren Sie das Abflussrohr auf eine Höhe von maximal 1000 mm von der Abstellfläche. (Abb. 7)



Abb. 7

2B – ELEKTRISCHER ANSCHLUSS

N.B.

Der Hauptschalter muss allpolig sein und muss alle Kontakte einschließlich der Nullpunktterdung unterbrechen, wobei der Abstand der geöffneten Kontakte mindestens 3 mm betragen muss. Er muss mit thermo-magnetischer Sicherheitsauslösung versehen oder an Schmelzsicherungen verbunden sein und muss in der Lage sein, den höchsten auf dem Typenschild angegebenen Stromwert aufzunehmen. Er muss sich auf der Stromleitung in der Nähe des Installationsraumes befinden. Er muss ausschließlich jeweils ein Gerät bedienen.

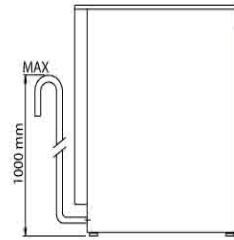
Es ist ausdrücklich verboten, Adapter, Steckdosenkombinationen, Kabel mit unangemessenem Profil oder Verlängerungsleitungen aller Art zu gebrauchen.

- Überprüfen Sie, ob die Charakteristiken des Stromnetzes mit den Anweisungen auf dem Typenschild des Geräts, das sich an der Innenseite der Frontplatte befindet, übereinstimmen (siehe Absatz Typenschild); überprüfen Sie außerdem, ob es für den Anschluss einen Hauptschalter gibt und ob eine effiziente Erdungsanlage vorhanden ist, an die die Spülmaschine anzuschließen ist.

ACHTUNG!

DER HERSTELLER HAFTET NICHT FÜR SCHÄDEN, DIE AUF FEHLENDE ERDUNG DER ANLAGE ZURÜCKZUFÜHREN SIND. DIE ERDUNGS- UND STROMANSCHLÜSSE MÜSSEN DIE NATIONALEN VORSCHRIFTEN BEACHTEN.

Das Versorgungskabel darf ausschließlich durch ein anderes ersetzt werden, das vom Hersteller anhand der Angabe des Gerätetyps, des Kennzeichens und möglicher Besonderheiten zur Installation geliefert wird. Es darf während des normalen Betriebs oder der ordentlichen Wartung keinesfalls gezogen oder gequetscht werden.

Eine Äquipotenzial-Klemme, die an der Spülmaschine befestigt ist, muss vorschriftsmäßig angeschlossen werden, indem ein Kabel mit einem Profil zwischen 2,5 und 10 mm zu benutzen ist.

2C – WARNUNGSHINWEISE DISPLAY BEDIENFELD (nur elektronische Ausführung)

N.B.

Wenn die Spülmaschine ausgeschaltet ist (OFF), werden die Fehler- oder Störungsmeldungen nicht angezeigt. Schalten Sie die Spülmaschine ein (ON), damit die Art des Fehlers oder der Störung angezeigt wird.

Folgende Fehlermeldungen sind vorgesehen, die auf dem Display aufleuchten:

ntcb

E-01 FÜHLER BOILER-TEMPERATUR

Der Fühler der Boiler-Temperatur hat einen Kurzschluss erlitten oder ist nicht angeschlossen.

Überprüfen Sie, ob der Anschluss des Fühlers an die Schalttafel richtig durchgeführt wurde.

Überprüfen Sie, ob der Fühler an seinem Anbringungsort richtig positioniert ist und ob keine Kalkablagerungen am Fühler vorhanden sind.

ntcu

E-02 FÜHLER BECKEN-TEMPERATUR

Der Fühler der Becken-Temperatur hat einen Kurzschluss erlitten oder ist nicht angeschlossen.

Überprüfen Sie, ob der Anschluss des Fühlers an der Schalttafel richtig durchgeführt wurde.

Überprüfen Sie, ob der Fühler an seinem Anbringungsort richtig positioniert ist und ob keine Kalkablagerungen am Fühler vorhanden sind.

fill

E-03 WASSERZULAUF

Der Wasserzulauf wurde nicht innerhalb der höchsten programmierten Zeitspanne (10Min) abgeschlossen.

Überprüfen Sie, ob der Netzanschlusshahn richtig angeschlossen und geöffnet ist und ob er nicht verstopft ist.

Überprüfen Sie, ob der Filter des Elektroventils frei von möglichen Verkrustungen und Verstopfungen ist.

Überprüfen Sie, ob das Wassernetz einen angemessenen Druck aufweist (siehe Absatz **1D** - Technische Merkmale).

Überprüfen Sie, ob die Tür der Spülmaschine richtig geschlossen wurde und ob der Überlauf an den dafür vorgesehenen Ort richtig eingesetzt wurde.

N.B.

Falls die höchste vorgesehene Zeitspanne überschritten wird oder falls das Signal des Wasserzulaufstandes verloren geht, wird das Elektroventil automatisch geschlossen. Um das Elektroventil wieder in Betrieb zu setzen, drücken Sie einen beliebigen Knopf.

Tbo

E-04 TEMPERATUR-GRENZWERTE BOILER

Die Temperatur des Boilers hat den höchsten vorgesehenen Wert überschritten (Setpoint +14°C / 57°F).

SCHALTTAFEL ERSETZEN

TUA

E-05 TEMPERATUR-GRENZWERTE BECKEN

Die Temperatur des Beckens hat den höchsten vorgesehenen Wert überschritten (Setpoint +7°C / 44°F).

SCHALTTAFEL ERSETZEN

drA

E-06 ABFLUSS-STÖRUNG

Abfluss-Störung, Entleerung erfolgte nicht innerhalb der höchsten programmierten Zeitspanne.

Überprüfen Sie, ob der Überlauf entfernt wurde und ob die Abflussleitung nicht verstopft ist.

Überprüfen Sie, ob der Anschluss der Abflusspumpe an die Schalttafel richtig ausgeführt wurde.

Bnot

E-07 HEIZUNG BOILER

Die Heizdauer des Boilers hat die höchste vorgesehene Zeitspanne (15min) überschritten.

Überprüfen Sie, ob der Anschluss des Widerstands an die Schalttafel richtig ausgeführt wurde.

Überprüfen Sie, ob der Widerstand des Boilers korrekt funktioniert und ob er keine Kalkverkrustungen aufweist.

Unot

E-08 HEIZUNG BECKEN

Die Heizdauer des Beckens hat die höchste vorgesehene Zeitspanne (30min) überschritten.

Überprüfen Sie, ob der Anschluss des Widerstands an die Schalttafel richtig ausgeführt wurde.

Überprüfen Sie, ob der Widerstand des Beckens korrekt funktioniert und ob er keine Kalkverkrustungen aufweist.

SEruICE

E-09 PARAMETER-FEHLER ODER SCHALTAFEL-STÖRUNG

Fehler bei der Speicherung der Parameter oder Störung der Schalttafel.

SCHALTAFEL ERSETZEN

WAS INFOLGE DER MELDUNG GESCHIEHT:

Die Heizvorgänge des Boilers und des Beckens werden unterbrochen, alle Beladungsvorgänge sind deaktiviert, die Schalttafel zeigt den Störungs-Code an und ist nicht länger in Betrieb. Alle Tasten-LEDs sind ausgeschaltet. Der laufende Zyklus wird an dem Punkt, an der er sich gerade befindet, unterbrochen ("in Pause-Position gebracht"), um dann eventuell ab diesem Punkt fortgeführt zu werden, nachdem die Störung behoben wurde. Das Ausschalten der Spülmaschine ist mittels des Druckknopfes ON/OFF immer erlaubt, wobei in diesem Fall die Anzeige annulliert wird.

SICHERHEITSTHERMOSTAT

Alle Spülmaschinen sind mit einem Sicherheitsthermostat ausgestattet, der im Falle übermäßiger Übertemperatur (120°C/248°F) die Widerstände von ihrer Versorgung abtrennt. Um den Sicherheitsthermostat wieder in Gang zu bringen, drücken Sie den Knopf an der Rückseite dieser Vorrichtung.

2D – VORBEREITUNG UND REGULIERUNG DER DOSIEREINRICHTUNGEN FÜR REINIGUNGSMITTEL UND KLARSPÜLMITTEL

Bevor Sie den Waschzyklus starten, überprüfen Sie, ob die Dosiereinrichtung und das Röhrchen für Klarspülmittel und Reinigungsmittel (falls vorhanden) voll sind. Überprüfen Sie, ob sie ein ausreichendes Niveau aufweisen und füllen Sie möglicherweise auf.

N.B.

Das Niveau im Behälter darf keinesfalls niedrige Werte erreichen und darf nicht mit korrosiven oder unreinen Produkten nachgefüllt werden. Die Garantie deckt keine Schäden ab, die auf einen falschen Gebrauch der Dosiereinrichtung zurückzuführen sind. Die Dosiereinrichtung wird im Werk abgestimmt; eine mögliche Regulierung ist durch einen qualifizierten Techniker durchführen zu lassen.

- 1- Entnehmen Sie die Frontplatte mithilfe eines Innensechskantschlüssels oder Ähnlichem, indem Sie es in die entsprechenden Öffnungen einführen und die Platte nach außen ziehen. Bei Durchschub-Modellen, schrauben Sie die Schrauben an der Unterseite der Platte ab. (Abb. 8)



Abb. 8

Vor der Entfernung der Platten muss die Versorgung getrennt werden, indem Sie den Hauptschalter öffnen.

- 2- Führen Sie das mitgelieferte Rohr in den Behälter für Klarspülmittel und Reinigungsmittel ein (falls vorhanden). (Abb. 9)

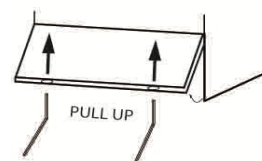

Abb. 9

2D1 – DOSIEREINRICHTUNG KLARSPÜLMITTEL MIT EINGEBAUTER MEMBRAN

Die Einstellung der Dosiereinrichtung erfolgt mithilfe der Schraube, die nach Demontage der Frontplatte unter der Beckentür zugänglich ist. (siehe Abb. 8)

- 1- Schließen Sie die Dosiereinrichtung vollständig, indem Sie den Regler leicht und vollständig gegen den Uhrzeigersinn schrauben.
- 2- Öffnen Sie, indem Sie im Uhrzeigersinn aufschrauben, bis die bestimmte erforderliche Menge erreicht wird. (Abb. 10)

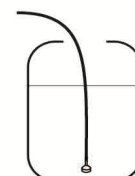

Abb. 10

Die für die erste Einstellung zu berücksichtigende Produktmenge ist vom Installateur anhand der Wasserhärte und des Typs des eingesetzten Klarspülmittels zu bestimmen. Die Menge an empfohlenem Standard-Klarspülmittel, die vom mitgelieferten Röhrchen 4x6 aufgenommen wird, entspricht circa $4\text{cm} = 0,5\text{cc} = 0,5\text{gr}$ für eine Spülmaschine mit einem Korb von 50x50. Oder circa $2,5\text{cm} = 0,3\text{cc} = 0,3\text{gr}$ für Gläserspüler mit einem Korb von 35x35 und 40x40. Die höchste Dosiermenge beträgt circa $25,8\text{cm} = 3,6\text{cc} = 3,6\text{gr}$.

Nach der Ersteinstellung ist die Regulierungs-Feineinstellung durchzuführen; dafür sind die bei der Regulierung erzielten Waschergebnisse nach mindestens drei Zyklen zu bewerten.

2D2 – PERISTALTISCHE DOSIEREINRICHTUNG FÜR KLARSPÜLMITTEL UND REINIGUNGSMITTEL

Die Einstellung der Dosiereinrichtung erfolgt mithilfe der Schraube, die nach Demontage der Frontplatte unter der Beckentür zugänglich ist (siehe Abb. 8)

- 1- Schließen Sie die Dosiereinrichtung vollständig, indem Sie den Regler leicht und vollständig gegen den Uhrzeigersinn schrauben.
- 2- Öffnen Sie, indem Sie im Uhrzeigersinn aufschrauben, bis die bestimmte erforderliche Menge erreicht wird. (Abb. 11)



Abb. 11

Die für die erste Einstellung zu berücksichtigende Produktmenge ist vom Installateur anhand der Wasserhärte und des Typs des eingesetzten Klarspülmittels oder Reinigungsmittels zu bestimmen. Die empfohlene Standard-Menge an Klarspülmittel beträgt $0,16\text{ gr/Sek}$, was der höchsten Durchflussmenge der Dosiereinrichtung entspricht. Die empfohlene Standard-Menge an Reinigungsmittel beträgt $0,77\text{ gr/Sek}$, was der höchsten Durchflussmenge der Dosiereinrichtung entspricht.

EMPFEHLUNG

Um die Wirksamkeit des Klarspülmittels zu überprüfen, betrachten Sie unmittelbar nach dem Waschzyklus die Gläser im Gegenlicht und prüfen Sie, ob Wassertropfen (nicht ausreichende Dosierung) oder Schlieren (übermäßige Dosierung) auf dem Glas vorhanden sind. Falls sich eine leichte Stärkeschicht gebildet haben sollte, die die richtige Wirkung des Klarspülmittels verhindert, kann diese entfernt werden, indem das Geschirr etwa dreißig Minuten lang in einer Lauge aus Wasser und Seife im Verhältnis (1:10) eingelegt wird, bevor es in der Spülmaschine gewaschen wird.

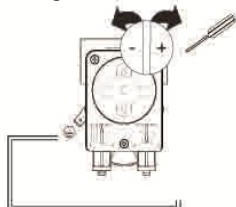
2D3 – SPÜLMASCHINE OHNE DOSIEREINRICHTUNG FÜR REINIGUNGSMITTEL

Geben Sie alle 5 Waschzyklen die vom ausgewählten Lieferanten empfohlene Menge an Spülmittel manuell hinzu. Die Dosiermengen können je nach der Wasserhärte und dem Grad der Verschmutzung des Geschirrs variieren.

N.B.

Alle Spülmaschinen sind für die Installation von externen Dosierungsvorrichtungen oder spezifischen Dosiergeräten mittels Einspritzer und dazugehörigem Rohr oder mittels Öffnung mit dazugehörigem Verschluss, die am Gerätebecken anzubringen sind, vorgesehen.

Falls zu einen anderen Typus Reinigungsmittel oder Klarspülmittel (auch dann, wenn sie von derselben Marke sind) gewechselt wird, ist es erforderlich, die Saug- und Zuflussrohre mit sauberem Wasser nachzuspülen, bevor Sie den neuen Reinigungsmittel- bzw. Klarspülmittelbehälter anschließen. Im Gegenfall führt die Mischung

verschiedener Reinigungsmittel- bzw. Klarspülmitteltypen zu Kristallisierungen, die die Dosiereinrichtung beschädigen. Durch Missachtung dieser Vorschrift werden die Garantie und die Haftung des Herstellers annulliert.

ACHTUNG!

DIE WAHL UND DOSIERUNG DES REINIGUNGSMITTELS SIND FÜR EIN GUTES SPÜLERGEBNIS, FÜR DIE ERHALTUNG UND DIE LEBENSDAUER DES GERÄTS AUSSCHLAGGEBEND. FÜR DEN UMWELTSCHUTZ VERWENDEN SIE NIEMALS KORROSIVE ODER VERSEUCHENDE PRODUKTE.

ÜBERSCHREITEN SIE NIEMALS DIE VOM HERSTELLER ANGEGEBENEN DOSIERMENGEN. DIE DOSIERVORRICHTUNGEN DÜRFEN NIEMALS TROCKEN BETRIEBEN UND MIT KORROSIVEN PRODUKTEN VERWENDET WERDEN. DIES BEWIRKT DAS ENTFALLEN DER GARANTIE.

2E – WARTUNG

- 1- Führen Sie ein- bis zweimal im Jahr eine Entkalkung des Boilers, der Beckeninnenseite und der Rohrleitungen der Spülmaschine durch.
- 2- Entkalken Sie jeden Monat die Spül- und Nachspüldüsen, indem Sie sie in eine Essiglösung legen oder Entkalkungsmittel verwenden.
- 3- Das innere Röhrchen der peristaltischen Dosiereinrichtung für Reinigungs- und Klarspülmittel muss periodisch gewartet werden (1 – 2 Mal jährlich).
- 4- Reinigen Sie den Filter des Elektroventils, indem Sie ihn herausnehmen und die Verbindung des Zulaufrohres abschrauben.

2F – DEINSTALLATION (längere Betriebsunterbrechung)

Die Deinstallation darf ausschließlich durch qualifiziertes und ermächtigtes Fachpersonal erfolgen, das Folgendes zu beachten hat:

- 1- Die Wasseranschlüsse (Versorgungshahn) abstellen und die Stromanschlüsse (Hauptschalter) ausschalten.
- 2- Das Becken komplett entleeren.
- 3- Die Filter sorgfältig entnehmen und reinigen.
- 4- Die Rohre der eingebauten Dosiervorrichtungen komplett entleeren und die Rohre von den Kanistern abkoppeln.

- 5- Die Dosiervorrichtungen für Reinigungs- und Klarspülmittel zuerst mit sauberem Wasser und danach mit einer Wasser-Glyzerin-Lösung (50% - 50%) säubern, wobei darauf zu achten ist, dass die Dosiervorrichtungen vollständig sauber und geschmiert sind.
- 6- Den Boiler komplett entleeren, indem die Schraube, die sich unterhalb der Spülmaschine auf dem Boiler befindet, abgeschraubt wird.
- 7- Auf alle Stahlflächen einen Vaselineöl-Film auftragen.

VOM INSTALLATEUR VORZUNEHMENDE AUFZEICHNUNGEN

DATUM DER INSTALLATION: _____

ORT DER INSTALLATION: _____

INSTALLATEUR: _____

KENNZEICHEN SPÜLMASCHINE: _____

UNTERSCHRIFT: _____

3A – ALLGEMEINE WARNHINWEISE UND GARANTIE

An unseren Geräten werden ständig Analysen und Verbesserungen durchgeführt, um hochwertige Leistungen und hohe Wirkungsgrade zu erzielen. Dieses Gerät ist ausschließlich für den Gebrauch bestimmt, für den es ausdrücklich konzipiert wurde, und zwar für die Reinigung von Geschirr mittels Wasser und spezifischen Reinigungsmitteln. Jeder andere Gebrauch ist als zweckfremd zu betrachten.

ACHTUNG!

VOR DER DURCHFÜHRUNG EINER JEDER BELIEBIGEN REINIGUNGS- ODER WARTUNGSTÄTIGKEIT IST DAS GERÄT VOM STROMNETZ ABZUTRENNEN, INDEM SIE DEN STECKER HERAUSZIEHEN ODER DEN HAUPTSCHALTER AUSSCHALTEN.

LASSEN SIE DAS GERÄT NIEMALS UNNÖTIG EINGESCHALTET.

IM FALLE VON STÖRUNGEN, TRENNEN SIE DAS GERÄT VOM STROM AB, DREHEN SIE DEN WASSERHAHN ZU UND NEHMEN SIE SOFORT KONTAKT ZUM KUNDENDIENST AUF.

BENUTZEN SIE DIE GEÖFFNETE TÜR NICHT ZUM ABSTÜTZEN UND ERLAUBEN SIE NIEMANDEM DARAUFGANG ZU STEIGEN ODER ZU SITZEN.

BENUTZEN SIE DIE SPÜLMASCHINE NICHT IN EXPLOSIVEN UMGEBUNGEN.

REINIGEN SIE DIE SPÜLMASCHINE NICHT MIT DIREKTEN WASSERSTRAHLEN ODER MIT SCHÄDLICHEN SUBSTANZEN.

ACHTEN SIE DARAUFGANG, DASS DIE SPÜLMASCHINE KEINEN HITZE- UND FEUCHTIGKEITSQUELLEN AUSGESETZT WIRD.

DIE SPÜLMASCHINE DARF NICHT BENUTZT WERDEN, WENN DAS VERSORGUNGSKABEL BESCHÄDIGT IST.

DER HERSTELLER HAFTET KEINESFALLS FÜR SACH- ODER PERSONENSCHÄDEN, DIE AUF UNANGEMESSENEN, FEHLERHAFTEN ODER UNVERNÜNFTIGEN GEBRAUCH ZURÜCKZUFÜHREN SIND.

DREHEN SIE NIEMALS DEN WASSER-ABSPERRHAHN ZU WENN DAS GERÄT IN BETRIEB IST.

ZIEHEN SIE NICHT AM NETZKABEL WENN SIE DAS GERÄT VOM NETZSTROM TRENNEN MÖCHTEN. ZIEHEN SIE DAZU IMMER DIREKT AM NETZSTECKER.

ES DÜRFEN AUSSCHLIESSLICH REINIGUNGS- UND KLARSPÜLMITTEL BENUTZT WERDEN, DIE FÜR GEWERBLICH GENUTZTE SPÜLMASCHINEN KONZIIERT WURDEN. SIE MÜSSEN AN EINEM GEEIGNETEN UND TROCKENEN ORT, AUSSERHALB DER REICHWEITE VON KINDERN AUFBEWAHRT WERDEN.

ENTFERNEN SIE NICHT DIE SCHUTZVORRICHTUNGEN ODER TÄFELUNGEN, FÜR DEREN ENTFERNUNG DER EINSATZ VON WERKZEUGEN ERFORDERLICH IST.

DIE SPÜLMASCHINE IST MIT EINEM SICHERHEITS-MIKROSCHALTER AUSGESTATTET, DER DIE SPÜLMASCHINE ZUM STILLSTAND BRINGT, FALLS WÄHREND DES WASCHZYKLUSES DIE TÜR GEÖFFNET WIRD. DER MOTOR DER SPÜLPUMPE IST MIT EINEM THERMISCHEN GRENZSCHALTER BIS ZU 160°C AUSGESTATTET, UM DESSEN ÜBERHITZUNG UND SOMIT DIE BLOCKIERUNG DER SPÜLMASCHINE ZU VERHINDERN. DER KONTAKT MIT ELEKTRISCHEN BESTANDTEILEN IST NUR DURCH EINSATZ VON WERKZEUGEN MÖGLICH.

DIE SPÜLMASCHINE IST MIT SCHWINGUNGSDÄMPFENDEN KAUSCHUKFÜSSEN AUSGESTATTET.

**Garantie 12 Monate – Mechanische
Bestandteile**

**Garantie 6 Monate – Elektrische
Komponenten**

N.B.

Die Garantie erlischt in dem Fall, in dem die Defekte durch die Unachtsamkeit des Nutzers oder aufgrund von Beschädigungen durch nicht ermächtigt Personal verursacht wurden.

3A1 – EMPFEHLUNGEN, DIE SIE VOR DER NUTZUNG DER SPÜLMASCHINE BEACHTEN SOLLTEN

- Führen Sie ein paar Leerläufe durch, um das Becken und alle Leitungen von den bei der Herstellung benutzten Ölen zu reinigen.
- Vermeiden Sie das Spülen von verziertem Geschirr.
- Vermeiden Sie, dass Silberware mit anderen Metallen in Kontakt kommt.
- Vermeiden Sie das Antrocknen von Resten auf dem Geschirr.
- Entfernen Sie vom Geschirr größere feste Reste, um die Verstopfung der Filter zu vermeiden.
- Führen Sie die Vorbehandlung des Geschirrs nur durch Abspülen mit kaltem oder lauwarmem Wasser aus, ohne dabei irgendein Spülmittel zu gebrauchen.
- Um beste Ergebnisse zu erzielen, legen Sie das Besteck in den dafür vorgesehenen Korb ein, mit den Henkeln nach unten gerichtet.
- Benutzen Sie automatische Dosiervorrichtungen für das Spülmittel.
- Falls Sie nicht über eine automatische Dosiereinrichtung verfügen, geben Sie das nicht schäumende Spülmittel in das Becken hinzu, nachdem das Wasser die Waschtemperatur erreicht hat.

3B – GERÄT STARTEN/WASCHZYKLUS (ELEKTRONISCHE Ausführung)

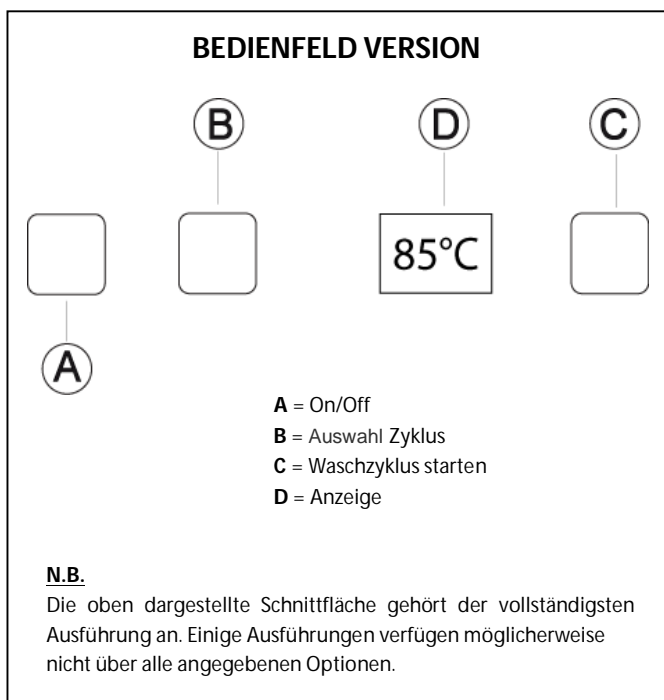

3B1 – GERÄT STARTEN

- 1- Öffnen Sie die Tür und überprüfen Sie, ob sich alle internen Bestandteile, einschließlich des Überlaufs, an den jeweils dafür vorgesehenen Orten befinden. (Abb. 12).



Abb. 12

- 2- Drehen Sie den Wasser-Versorgungshahn auf.
- 3- Schalten Sie den Hauptschalter ein.
- 4- Schließen Sie die Tür und drücken Sie den KNOPF "A", um die Spülmaschine einzuschalten. (Abb. 13)

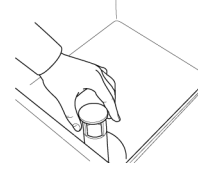

Abb. 13

- Während der Phase des Wasserzulaufs erscheint auf dem Display das Symbol Last. (Abb. 14)

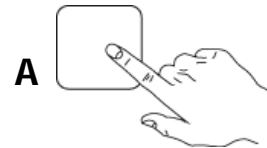

Abb. 14

- Falls während dieser Phase die Tür geöffnet wird, blinkt die Anzeige - Türe schließen - angezeigt.
- Während der gesamten Dauer des Wasserzulaufs und der Aufheizung der Spülmaschine leuchtet das BERNSTEINF LED auf dem KNOPF "C" auf.
- Die Heizungsphase ist abgeschlossen, wenn das LED auf dem KNOPF "C" aufleuchtet. Die Spülmaschine ist für das Waschen bereit.

3B2 – BESCHICKUNG MIT SPÜLMITTEL (Ausführungen ohne automatische Spülmittelpumpe)

Modelle Gläserspüler:

- Geben Sie in das Becken 3 Löffel Spülmittel hinzu, und ergänzend 1 Löffel alle 2/3 Waschzyklen.

Modelle Spülmaschine:

- Geben Sie 5/6 Löffel Spülmittel hinzu und ergänzend 1 Löffel alle 2/3 Waschzyklen.

N.B.

Alle Spülmaschinen sind für die Installation von externen Dosiervorrichtungen oder spezifischen Dosiergeräten mittels Einspritzer und dazugehörigem Rohr oder Öffnung mit dazugehörigem Verschluss, die im Gerätebecken anzubringen sind, vorgesehen.

FALLS DIESE ÄNDERUNG ANGEFORDERT WIRD, IST SIE AUSSCHLIESSLICH DURCH QUALIFIZIERTES FACHPERSONAL AUSZUFÜHREN.

3B3 – WASCHZYKLUS

Der Waschzyklus umfasst ein Waschen mit warmem Wasser und Reinigungsmittel bei 60°C (140°F) und eine Nachspülung mit warmem Wasser und Klarspülmittel bei 85°C (185°F). (folgend)

Wenn die Spülmaschine die Betriebstemperatur erreicht und für den Waschzyklus bereit ist, leuchtet das LED auf dem KNOPF "C" auf, wobei Sie Folgendes tun müssen:

- 1- Die Tür öffnen.
- 2- Die empfohlene Reinigungsmitteldosis eingeben – nur Modelle ohne automatische Dosiereinrichtung – (siehe Absatz **3B2**)
- 3- Den mitgelieferten Korb mit dem verschmutzten Geschirr einführen und die Tür schließen.
- 4- Den Waschzyklus wählen, indem Sie den KNOPF "B" drücken. (Abb. 15)



Abb. 15

- 5- Drücken Sie den KNOPF "C" - Waschzyklus starten. (Abb. 16)

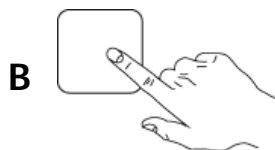

Abb. 16

- 6- Warten auf das Ende des Zyklus, bis die Taste "C" hört auf zu blinken. Öffnen Sie die Tür und entnehmen Sie den Korb mit dem sauberen Geschirr. (Abb. 17)

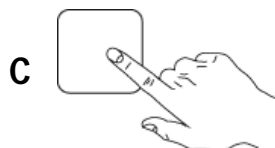

Abb. 17

- Während der gesamten Dauer der Waschphase leuchtet das LED auf dem KNOPF "C" blinkt.
- Wenn während dieser Phase wird die Tür geöffnet, der Waschgang beendet, und schließlich die Taste "C" blinkt. Um mit einem neuen Waschzyklus fortzufahren, drücken Sie erneut den KNOPF "C" - Waschzyklus starten.

N.B.

Alle Spülmaschinen haben mehrere Waschgänge. Falls vorhanden, verwenden Sie den kurzen Zykluszeiten für leicht verschmutztes Geschirr.

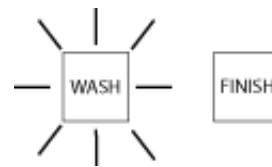
Die durchschnittliche Zyklus für mittlere verschmutztes Geschirr und langen Zyklus für stark verschmutzte.

3B4 – AUSFÜHRUNG MIT THERMO STOP

Dieses Gerät ermöglicht und sorgt für das Finale der Gerichte spülen immer bei einer Temperatur von mindestens 85 ° C mit den geltenden Vorschriften in den einzelnen Ländern entsprechen.

Die Spülmaschinen, die mit THERMO STOP ausgestattet sind, können Waschzyklen von längerer Dauer gegenüber den Standard-Waschzyklen ausführen, und zwar dann, wenn das Wasser des Boilers die Mindest-Temperatur für die korrekte Durchführung der Nachspülung nicht erreicht hat.

3B5 – BELADUNG DER MITGELIEFERTEN KÖRBE

- 1- Setzen Sie die Teller mit nach vorne gerichteter Vorderseite ein. (Abb. 22)



Abb. 22

- 2- Die Tassen und Gläser müssen nach unten gerichtet sein. (Abb. 23)

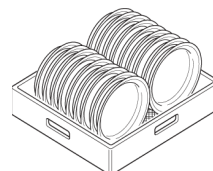

Abb. 23

- 3- Das Besteck ist senkrecht in den dafür bestimmten Behälter einzuordnen. (Abb. 24)

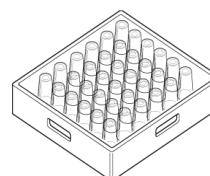

Abb. 24

- 4- Führen Sie den Geschirrkorb wie in der Abbildung dargestellt ein. Bei Einbaumodellen ist die Spülmaschine frontal zu beschicken.

Bei Durchschub- Modellen ist die Spülmaschine frontal oder seitlich zu beschicken (drehen Sie, falls erforderlich, den Korbträger). (Abb. 25)



Abb. 25

3C – GERÄT STARTEN/WASCHZYKLUS (MECHANISCHE Ausführung)

BEDIENFELD

LEGENDE

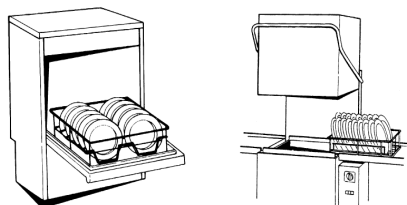
A = On/Off
B = Ablauf Wasser
C = Kontrollampe Maschine Auf
D = Kontrollampe Maschine Bereit
E = Waschzyklus starten
F = Kontrollampe Waschgang

N.B.
 Die oben dargestellte Schnittstelle gehört der vollständigsten Ausführung an. Einige Ausführungen verfügen möglicherweise nicht über alle aufgeführten Optionen.

3C1 – GERÄT STARTEN

- 1- Öffnen Sie die Tür und überprüfen Sie, ob sich alle internen Bestandteile, einschließlich des Überlaufs, an den dafür vorgesehenen Orten befinden. (Abb. 26)



Abb. 26

- 2- Drehen Sie den Wasser-Versorgungshahn auf.
 3- Schalten Sie den Hauptschalter ein.
 4- Schließen Sie die Tür und drücken Sie den KNOPF "A", um die Spülmaschine einzuschalten. Dies wird durch die Kontrollampe "C" angezeigt. (Abb.27)

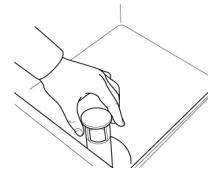

Abb. 27

- Falls während dieser Phase die Tür geöffnet wird, wird der Wasserzulauf unterbrochen. Schließen Sie die Tür, um den Wasserzulauf fortzusetzen und das Erhitzen des Wassers zu unterstützen.

- Die Aufheizungsphase ist beendet, wenn die Kontrollampe in der Position "D" - Spülmaschine ist zum Waschen bereit - aufleuchtet. (Abb. 28)

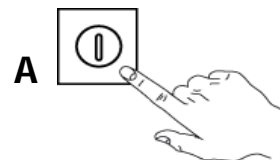

Abb. 28

3C2 – BESCHICKUNG MIT SPÜLMITTEL (Ausführungen ohne automatische Spülmittelpumpe)

Modelle Gläserpüler:

- Geben Sie in das Becken 3 Löffel 4Spülmittel hinzu und ergänzend 1 Löffel alle 2/3 Waschzyklen.

Modelle Spülmaschinen:

- Geben Sie 5/6 Löffel Spülmittel hinzu und ergänzend 1 Löffel alle 2/3 Waschzyklen.

N.B.

Alle Spülmaschinen sind für die Installation von externen Dosiervorrichtungen oder (folgt)

spezifischen Dosiergeräten mittels Einspritzer und (folgt) dazugehörigem Rohr oder Öffnung mit dazugehörigem Verschluss, die im Gerätebecken anzubringen sind, vorgesehen.

FALLS DIESE ÄNDERUNG ANGEFORDERT WIRD, IST SIE AUSSCHLIESSLICH DURCH QUALIFIZIERTES FACHPERSONAL VORZUNEHMEN.

3C3 – WASCHZYKLUS

Der Waschzyklus umfasst ein Waschen mit warmem Wasser und Reinigungsmittel bei 60°C (140°F) und eine Endnachspülung mit warmem Wasser und Klarspülmittel bei 85°C (185°F).

Wenn die Spülmaschine die Betriebstemperatur erreicht und für den Waschzyklus bereit ist, leuchtet die Kontrolllampe in der Position "C" auf, wobei Sie Folgendes tun müssen:

- 1- Öffnen Sie die Tür.
- 2- Schütten Sie die empfohlene Reinigungsmitteldosis ein (nur Modelle ohne automatische Dosiereinrichtung) (siehe Absatz 3C2).
- 3- Führen Sie den mitgelieferten Korb mit dem verschmutzten Geschirr ein und schließen Sie die Tür.
- 4- Drücken Sie den KNOPF "E" - Waschzyklus starten. Die Kontrolllampe "F" leuchtet auf. (Abb. 29)



Abb. 29

- 5- Warten Sie, bis der Waschzyklus abgeschlossen ist und sich die Kontrolllampe "F" ausschaltet. Öffnen Sie die Tür und entnehmen Sie den Korb mit dem sauberen Geschirr.

- Falls während dieser Phase die Tür geöffnet wird, wird der Waschzyklus unterbrochen, und zwar solange, bis die Tür wieder geschlossen wird. Schließen Sie die Tür, um den Waschzyklus fortzusetzen und abzuschließen.

ACHTUNG!

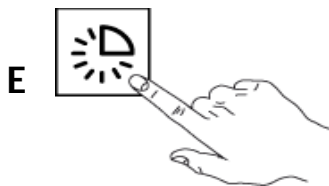
UNSERE GERÄTE SIND NICHT IN DER LAGE, DIE AUF DEM GESCHIRR ANGEBRANNTE RESTE ZU ENTFERNEN. FÜHREN SIE EINE MECHANISCHE / CHEMISCHE VORBEHANDLUNG DURCH, BEVOR SIE DIESE ART VON GESCHIRR IN DIE SPÜLMASCHINE EINFÜHREN.

DER GEBRAUCH VON NICHT SPEZIFISCHEN "SCHÄUMENDEN" REINIGUNGSMITTELEN ODER JEDENFALLS VON REINIGUNGSMITTELEN, DIE AUF EINE ANDERE ART UND WEISE EINGESETZT WERDEN, ALS VOM SPÜLMITTELHERSTELLER VORGESCHRIEBEN, SOWIE DIE UNTERLASSENE BESEITIGUNG VON RESTEN DER MÖGLICHERWEISE FÜR DIE MANUELLE VORSPÜLUNG BENUTZTEN REINIGUNGSMITTEL KÖNNEN DIE SPÜLMASCHINE BESCHÄDIGEN UND DAS WASCHERGEBNIS BEEINTRÄCHTIGEN.

3C4 – BELADUNG DER MITGELIEFERTEN KÖRBE

- 1- Setzen Sie die Teller mit nach vorne gerichteter Vorderseite ein. (Abb. 34)



Abb. 34

- A 2- Die Tassen und Gläser müssen nach unten gerichtet sein. (Abb. 35)

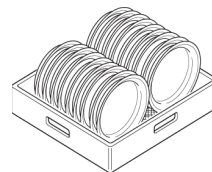

Abb. 35

- 3- Das Besteck muss in den dafür vorgesehenen Behälter senkrecht eingeordnet sein. (Abb. 36)

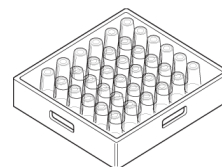

Abb. 36

- 4- Führen Sie den Geschirrkorb wie in der Abbildung dargestellt in die Spülmaschine ein. Bei Einbau-Modellen ist die Spülmaschine frontal zu beschicken. Bei Durchschub-Modellen beschicken Sie die Spülmaschine frontal oder seitlich, nachdem Sie den Korbträger gedreht haben. (Abb. 37)



Abb. 37

3D – REINIGUNG/GERÄT AUSSCHALTEN

Damit das Becken immer sauber bleibt, empfiehlt es sich, es mindestens zwei Mal am Tag komplett zu entleeren und die Filter des Beckens sorgfältig zu reinigen. Die Reinigung der Filter ist erst nach dem vollständigen Abfließen des Wassers aus dem Becken vorzunehmen.

3D1 – ABLAUF DES WASSERS (MECHANISCHE MASCHINE OHNE ABFLUSSPUMPE)

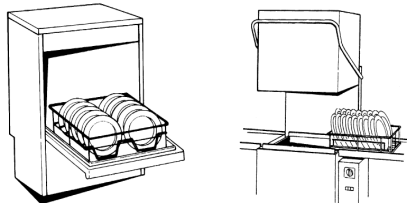
- 1- Schalten Sie die Spülmaschine über den KNOPF "A" - On/Off - aus.
- 2- Öffnen Sie die Tür und entfernen Sie den Überlauf. (Abb. 38)



Abb. 38

- 3- Warten Sie, bis sich das Becken komplett entleert hat. Schalten Sie das Gerät durch Drücken der "A".

3D2 – ABLAUF DES WASSERS (ELEKTRONISCHE MASCHINE MIT ABFLUSSPUMPE)

- 1- Schalten Sie die Spülmaschine über den KNOPF "A" - On/Off - aus.
- 2- Öffnen Sie die Tür und entfernen Sie den Überlauf. (Abb. 39)

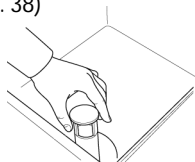

Abb. 39

- 3- Während der Entladung Phase Wasser auf dem Display erscheint die Meldung Abgas. (Abb. 40)



Abb. 40

- 4- Warten Sie, bis sich das Becken komplett entleert hat. Die Spülmaschine schaltet sich automatisch aus, nachdem die Phase des Wasser-Abflaufs abgeschlossen ist.

3D3 – ABLAUF WASSER (MECHANISCHE MASCHINE MIT ABFLUSSPUMPE)

- 1- Öffnen Sie die Tür und entfernen Sie den Überlauf. (Abb. 41)

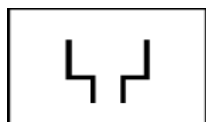

Abb. 41

- 2- Drücken Sie "B", um das Entladen Wasser beginnen und warten auf die vollständige Entleerung des Tanks. (Abb.42)

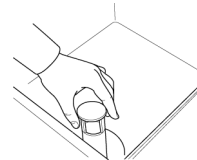

Abb.42

- 3- Schalten Sie die Spülmaschine über den KNOPF "A" - On/Off - aus.

3D4 – REINIGUNG DER BECKENFILTER

- 1- Schalten Sie die Spülmaschine über den KNOPF "A" - On/Off - aus.
- 2- Entfernen Sie manuell die seitlichen oder mittleren Filter, indem Sie die Klemmmutter, die sich oberhalb des Filters befindet, abschrauben. (Abb. 43)

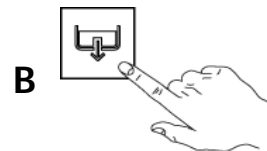

Abb. 43

- 3- Reinigen Sie die Filter sorgfältig unter fließendem Wasser ab.
- 4- Setzen Sie alle Bestandteile an die für sie vorgesehenen Orte erneut ein.

3D5 – REINIGUNG DER AUSSENFLÄCHEN

Bevor Sie Reinigungstätigkeiten durchführen, muss das Gerät vom Strom abgetrennt werden.

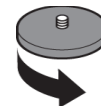
Um die Emission von Schadstoffen an die Umwelt zu reduzieren, empfiehlt es sich, das Gerät (außen und dort, wo erforderlich, innen) mittels Produkten, die zu über 90% biologisch abbaufähig sind, zu reinigen.

ACHTUNG!

REINIGEN SIE OBERFLÄCHEN AUS ROSTFREIEM STAHL MIT LAUWARMER WASSER-SEIFEN-LAUGE, WOBEI SIE VOM GEBRAUCH VON REINIGUNGSMITTELN MIT ABRASIVEN STOFFEN, STAHLWOLLE, BÜRSTEN ODER SCHABEMESSER AUS GEWÖHNLICHEM STAHL AUSDRÜCKLICH ABSEHEN MÜSSEN. FÜHREN SIE DARAUFHIN EINE NACHSPÜLUNG MIT NASSEM TUCH DURCH UND TROCKNEN SIE DIE FLÄCHEN SORGFÄLTIG AB. NICHT MIT DIREKTEM WASSERSTRAHL ODER HOCHDRUCK-WASSERSTRAHL REINIGEN.

3D6 – GERÄT AUSSCHALTEN

- 1- Entleeren Sie das Becken der Spülmaschine. (siehe Absatz 3D1/2/3)
- 2- Schalten Sie die Spülmaschine über den KNOPF "A" - On/Off - aus.
- 3- Trennen Sie das Gerät vom Stromnetz ab.

3E – SPÜLMASCHINE MIT EINGEBAUTEM WASSERENTHÄRTER

Bei diesen Modellen befindet sich im Wasserkreislauf der Spülmaschine ein automatischer Wasserenthärter. Diese Vorrichtung befreit mithilfe geeigneter Harze das zugeleitete Wasser von kalkhaltigen Stoffen und stellt somit kalkfreies Wasser für das Waschen bereit.

Damit der automatische Wasserenthärter korrekt funktionieren kann, müssen Sie eine periodische Regeneration der Harze durchführen, und zwar in Intervallen, die von der Härte des Wassers und von der Anzahl der durchgeführten Waschzyklen abhängen.

3E1 – SALZBEHÄLTER / BESCHICKUNG

Das Wasser kann nur dann enthärtet werden, wenn Salz indem dafür vorgesehenen Behälter vorhanden ist. Der Salzbehälter muss bei der ersten Aktivierung der Spülmaschine, vor der Durchführung des ersten Waschzyklus am Tag, aufgefüllt werden.

3E2 – SPÜLMASCHINEN MECHANISCHE AUSFÜHRUNG

Es ist erforderlich, den Salzbehälter alle 5 Regenerationen aufzufüllen.

3E3 – SPÜLMASCHINEN ELEKTRONISCHE AUSFÜHRUNG

Falls verfügbar, Es ist erforderlich den Salzbehälter jedes Mal dann aufzufüllen, wenn das Signal auf der Maschine.

Add
SALT



SALZ AUFFÜLLEN

N.B. (Elektromechanische / Elektronische Ausführung)

Der Regenerationszyklus kann erst dann gestartet werden, wenn der Salzbehälter voll ist. Diese Tätigkeit wird nach dem Abfließen des Wassers im Becken ausgeführt. Im Salzbehälter ist immer Wasser vorhanden; es ist daher normal, dass Wasser beim Auffüllen überläuft.

3E4 – ALLE MODELLE

- 1- Schalten Sie die Spülmaschine über den KNOPF "A" - On/Off - aus.
- 2- Schrauben Sie den Verschlussdeckel des Salzbehälters, der sich im Becken befindet, ab. (Abb. 44)



Abb. 44

- 3- Schütten Sie in den Salzbehälter circa 1 kg grobes Salz [NaCl] ein. (Abb. 45)

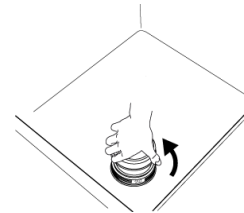

Abb. 45

- 5- Schließen Sie den Salzbehälter, indem Sie den Verschlussdeckel sorgfältig zuschrauben.

ACHTUNG!

FÜLLEN SIE IN DEN SALZBEHÄLTER AUSSCHLIESSLICH SALZ EIN. FÜLLEN SIE KEINE ANDEREN CHEMISCHEN SUBSTANZEN WIE ZB. SPÜLMITTEL, KLARSPÜLMITTEL ODER ENTKALKER EIN, DA DIESE UNVERMEIDLICH SCHÄDEN AN DER SPÜLMASCHINE VERURSACHEN KÖNNEN. DIESE FÜHREN ZUM ERLÖSCHEN JEDER ART VON GARANTIE ODER HAFTUNG DES HERSTELLERS.

3E5 – TABELLE AKTIONSRADIUS DER HARZE

Wasserhärte (französische Grade)	20°F	30°F	40°F
Behandeltes Wasser in Litern	240	150	120
Anzahl Zyklen	120	75	60

3E6 – REGENERATION DES AUTOMATISCHEN WASSERENTHÄRTERS

Wichtig und unerlässlich für den Betrieb dieses Spülmaschinentypus ist die Regeneration des automatischen Wasserenthärter, wie in der Tabelle für klares Wasser angezeigt.

- 1- Vergewissern Sie sich, dass der Salzbehälter voll ist.
- 2- Schalten Sie die Spülmaschine über den KNOBF "A" - On/Off - aus.
- 3- Öffnen Sie die Tür und entfernen Sie den Überlauf. (Abb. 46)



Abb. 46

- 4- Entleeren Sie das Wasser aus dem Becken. (Modelle mit Abfluspumpe siehe Absatz **3D2/3D3**).
- 5- Halten taste die Regeneration für einige Sekunden. (Abb. 47) Auf elektronische Version, halten taste "C", bis das Symbol Regeneration wird auf dem Display sein.

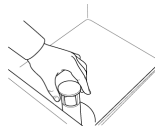

Abb. 47

- Die Spülmaschine führt den vollständigen Regenerationszyklus in etwa 18 Minuten automatisch durch.

3F – WARNHINWEISE DISPLAY BEDIENFELD (nur elektronische Ausführung)

N.B.

Wenn die Spülmaschine ausgeschaltet ist (OFF), werden die Fehler- oder Störungsmeldungen nicht angezeigt. Schalten Sie die Spülmaschine an (ON), damit die Art des Fehlers oder der Störung angezeigt wird.

Folgende Fehlermeldungen sind vorgesehen, die auf dem Display aufleuchten:

ntcb

E-01 FÜHLE BOILER-TEMPERATUR

Der Fühler für die Temperatur des Boilers hat einen Kurzschluss erlitten oder ist nicht angeschlossen.

WENDEN SIE SICH DAFÜR AN DEN TECHNISCHEN KUNDENDIENST

ntcu

E-02 FÜHLER BECKEN-TEMPERATUR

Der Fühler für die Temperatur des Beckens hat einen Kurzschluss erlitten oder ist nicht angeschlossen.

WENDEN SIE SICH DAFÜR AN DEN TECHNISCHEN KUNDENDIENST

fill

E-03 WASSER-ZULAUF

Der Wasserzulauf wurde nicht innerhalb der höchsten programmierten Zeitspanne (10 Min) abgeschlossen.

Überprüfen Sie, ob der Leitungshahn korrekt angeschlossen, geöffnet und frei von Verstopfungen ist.

Überprüfen Sie, ob der Filter des Elektroventils frei von möglichen Verkrustungen und Verstopfungen ist.

Überprüfen Sie, ob in der Wasserleitung ein angemessener Druck vorhanden ist (siehe Absatz **1D** - Technische Merkmale).

Überprüfen Sie, ob die Tür der Spülmaschine richtig geschlossen wurde und der Überlauf an der dafür vorgesehenen Stelle korrekt eingesetzt wurde. (folgt)

N.B.

Falls die höchste vorgesehene Zeitdauer überschritten wird oder falls das Signal für das Niveau des Wasser-Zulaufs verloren geht, wird das Elektroventil automatisch -

geschlossen. Um das Elektroventil erneut einzuschalten, drücken Sie einen beliebigen Knopf.

Tbo

E-04 TEMPERATUR-GRENZWERT BOILER

WENDEN SIE SICH DAFÜR AN DEN TECHNISCHEN KUNDENDIENST

TUA

E-05 TEMPERATUR-GRENZWERT BECKEN

WENDEN SIE SICH DAFÜR AN DEN TECHNISCHEN KUNDENDIENST

drA

E-06 ABFLUSS-STÖRUNG

Abflussstörung: die Entleerung wurde nicht innerhalb der höchsten programmierten Zeitspanne zu Ende geführt.

Überprüfen Sie, ob der Überlauf entfernt wurde und die Abflussleitung frei von Verstopfungen ist.

Bnot

E-07 AUFHEIZUNG BOILER

Die Dauer der Aufheizung des Boilers hat die höchste vorgesehene Zeitdauer überschritten. (15Min)

WENDEN SIE SICH DAFÜR AN DEN TECHNISCHEN KUNDENDIENST

Unot

E-08 AUFHEIZUNG BECKEN

Die Dauer der Aufheizung des Beckens hat die höchste vorgesehene Zeitdauer überschritten. (30Min)

WENDEN SIE SICH DAFÜR AN DEN TECHNISCHEN KUNDENDIENST

SEruICE

E-09 PARAMETER-FEHLER ODER SCHALTTAFEL-STÖRUNG

Fehler bei der Speicherung der Parameter oder Schalttafel-Störung.

WENDEN SIE SICH DAFÜR AN DEN TECHNISCHEN KUNDENDIENST

WAS INFOLGE DER MELDUNG GESCHIEHT:

Die Aufheizung des Boilers und des Beckens werden unterbrochen, alle Beladungsvorgänge sind deaktiviert, die Schalttafel zeigt den Störungscode an und ist nicht länger in Betrieb. Alle Tasten-LEDs sind ausgeschaltet. Der laufende Zyklus wird an dem Punkt, an dem er sich gerade befindet, unterbrochen ("in Pause-Position gebracht"), um dann eventuell ab diesem Punkt fortgeführt zu werden, nachdem die Störung behoben wurde. Das Ausschalten der Spülmaschine ist mittels des Druckknopfes ON/OFF immer erlaubt, wobei in diesem Fall die Anzeige annulliert wird.

DAS GERÄT FUNKTIONIERT NICHT?

- 1- Überprüfen Sie, ob der Wasser-Versorgungshahn aufgedreht ist.
- 2- Überprüfen Sie, ob es keine Stromunterbrechung gibt.
- 3- Überprüfen Sie, ob die Tür richtig geschlossen wurde.

DAS GERÄT SPÜLT NICHT RICHTIG?

- 1- Kontrollieren Sie, ob die Filter sauber sind; gegebenenfalls reinigen. (siehe Absatz **3D4**)
- 2- Kontrollieren Sie, ob die Waschdüsen nicht durch feste Reste verstopft sind.
- 3- Überprüfen Sie, ob die richtige Menge und Qualität des Spülmittels benutzt wurde. (siehe Absatz **3B2/3C2**)
- 4- Überprüfen Sie, ob das Geschirr richtig eingeführt wurde. (siehe Absatz **3B6/3C7**)
- 5- Der benutzte Waschzyklus ist zu kurz. Wählen Sie einen anderen Waschzyklus (falls vorhanden) oder wiederholen Sie den Waschzyklus.

DAS GESCHIRR WURDE NICHT RICHTIG NACHGESPÜLT?

- 1- Kontrollieren Sie, ob die Nachspüldüsen nicht durch feste Reste verstopft sind.
- 2- Überprüfen Sie, ob die Filter des Elektroventils sauber sind.
- 3- Der Druck in der Wasserleitung liegt unter 2 bar – 200 kPa. Lassen Sie durch qualifiziertes technisches Personal ein Gerät zur Druckerhöhung installieren.

DAS GESCHIRR IST NICHT VOLLSTÄNDIG TROCKEN?

- 1- Kontaktieren Sie den Kundendienst und überprüfen Sie die Dosierung des Klarspülmittels der Spülmaschine. (siehe Absatz **2D**)
- 2- Kontrollieren Sie, ob das Klarspülmittel im Behälter vorhanden ist und füllen Sie eventuell nach. (siehe Absatz **2D**)
- 3- Überprüfen Sie die Qualität und die Menge des benutzten Klarspülmittels. (siehe Absatz **2D**)
- 4- Kontrollieren Sie, ob die Nachspül-Temperatur zwischen 80°C (176°F) und 90 °C (194°F) ist.

KONDENSWASSER AN DEN GLÄSERN?

- 1- Kontrollieren Sie, ob das Klarspülmittel im Behälter vorhanden ist und füllen Sie eventuell nach. (siehe Absatz **2D**)
- 2- Überprüfen Sie die Menge und die Qualität des benutzten Klarspülmittels. (siehe Absatz **2D**)
- 3- Entnehmen Sie den Gläser-Korb nach Beendigung des Waschzyklus.

FLECKEN AUF DEN GLÄSERN?

- 1- Benutzen Sie ausschließlich nicht schäumende Produkte, die für professionelle Spülmaschinen geeignet sind.

ÜBERMÄSSIG VIEL SCHAUM IM BECKEN?

- 1- Überprüfen Sie, dass die Temperatur des Spülwassers mindestens 50°C (122°F) erreicht.
- 2- Kontrollieren Sie, ob die Dosiereinrichtung für Spülmittel nicht eine übermäßige Produktdosis spendet. (siehe Absatz **2D**)
- 3- Vergewissern Sie sich, dass das Becken mit geeigneten Reinigungsmitteln gesäubert wurde. Entleeren Sie das Becken und spülen Sie vor der Durchführung neuer Spülzyklen sorgfältig nach.
- 4- Falls ein schäumendes Spülmittel benutzt wurde, entleeren Sie das Becken und füllen Sie es erneut mit Wasser auf, bis der Schaum komplett verschwunden ist.

DIE GLÄSER WEISEN SCHLIEREN ODER FLECKEN AUF ?

- 1- Verringern Sie die Menge an Klarspülmittel. (siehe Absatz **2D**)

NOTFALL!

**IM FALLE VON BRÄNDEN BENUTZEN SIE EINEN PULVERLÖSCHER.
IM FALLE VON GEFAHR BETÄTIGEN SIE RECHTZEITIG DEN AUTOMATISCHEN HAUPTSCHALTER.**

Der Hersteller behält sich das Recht vor, die Charakteristiken der in dieser Dokumentation aufgeführten Geräte ohne Vorankündigung zu ändern.

INDEX

<u>1</u> - CONSIGNES GÉNÉRALES.....	p.58
1A - TRANSPORT.....	p.58
1B - DÉBALLAGE.....	p.58
1C - DESTRUCTION.....	p.59
1D - DONNÉES TECHNIQUES.....	p.59
<u>2</u> - INSTRUCTIONS POUR L'INSTALLATEUR/TECHNICIEN AFFECTÉ À LA MAINTENANCE.....	p.60
2A - RACCORDEMENT HYDRAULIQUE.....	p.60
2B - CONNEXION ÉLECTRIQUE.....	p.61
2C - MESSAGES D'AVERTISSEMENT AFFICHÉS SUR LE TABLEAU DE CONTRÔLE...	p.62
2D - PRÉDISPOSITIONS ET DOSEURS DE PRODUITS LESSIVIEL ET DE RINÇAGE....	p.63
2E - MAINTENANCE.....	p.64
2F - DEPLACEMENT (période prolongé d'inactivité).....	p.64
<u>3</u> - INSTRUCTIONS POUR L'UTILISATEUR.....	p.65
3A - AVERTISSEMENTS GÉNÉRAUX ET GARANTIE.....	p.65
3B - MISE EN SERVICE / CYCLE DE LAVAGE (version ÉLECTRONIQUE).....	p.66
3C - MISE EN SERVICE / CYCLE DE LAVAGE (version MÉCANIQUE).....	p.68
3D - NETTOYAGE / FIN DE SERVICE.....	p.69
3E - LAVE-VAISSELLE AVEC ADOUCISSEUR INCORPORÉ.....	p.70
3F - MESSAGES D'AVERTISSEMENT AFFICHÉS SUR LE TABLEAU DE CONTRÔL.....	p.72
<u>4</u> - DÉCÈLEMENT DES PANNES.....	p.73

1 - CONSIGNES GÉNÉRALES

CONSIGNES

Lire attentivement ce livret d'instructions car il fournit des indications importantes concernant la sécurité d'installation, de utilisation et de maintenance. Conserver soigneusement ce livret pour que les différents utilisateurs puissent le consulter en cas de besoin.

L'utilisation, l'installation et la maintenance de l'appareil sont réservées à du personnel qualifié qui observe ce qui suit:

ATTENTION!

- **Le constructeur décline toute responsabilité pour dommages aux choses ou personnes dérivants de la non observation des instructions de la machine.**
- **Le manque de respect de ce qui suit peut compromettre la sécurité de l'appareil et faire annuler IMMEDIATEMENT la garantie.**
- **Installation ou déplacement, manutention, réglages, réparations ou quelque soit type d'intervention qui comporte le déplacement des panneaux de protection si NON EFFECTUÉ PAR DU PERSONNEL QUALIFIÉ ET AUTORISÉ QUI RESPECTE LES INDICATIONS DU CONSTRUCTEUR ou qui en tous cas ne débranche pas la machine des circuits électrique et hydraulique avant de telles interventions ou qui ne prennent pas les précautions nécessaires quand sont exclues les mesures de sécurité prévues par le constructeur.**
- **Installation défectueuses ou provisoires ou qui ne prévoient pas les mesures de sécurité adéquates sur le réseau électrique (ex: fusibles, interrupteur général, MISE À TERRE) et hydrique (ex: robinet d'interception et de vidange).**
- **Modifications ou rajout de dispositifs qui changeraient le fonctionnement prévu et indiqué sur la fiche technique jointe à la machine.**
- **Emploi de pièces de rechange non originales.**
- **Installation ou entrepôt dans environnements qui ne correspondent pas aux indications du constructeur.**
- **Utilisation de l'appareil différente de ce indiqué sur la documentation de la machine (ex: vaisselle de type ou dimensions différentes de ce spécifié).**
- **Utilisation des doseurs avec des produits corrosifs.**

1A – TRANSPORT

Pour déplacer l'appareil utiliser un moyen de manutention adéquat: un chariot élévateur ou un transpalette à fourches (la longueur de celles-ci devra dépasser la moitié de la dimension du produit).

1B – DÉBALLAGE

Avant de retirer l'emballage vérifier qu'il soit en bon état, et éventuellement contester en écrivant sur le bon de consigne de l'expéditeur les dommages constatés.

Après avoir retiré l'emballage s'assurer que l'appareil soit intact, dans le cas contraire, avertir immédiatement le revendeur. Si les dégâts sont tels à mettre en jeu la sécurité de la machine, ne pas procéder à l'installation jusqu'à l'arrivée d'un technicien qualifié. Les éléments de l'emballage (sachets en plastique, polystyrène expansé, clous, etc.) ne doivent pas être laissés à la portée des enfants car source de danger potentiel.

- 1- Porter des gants de protection pour déballer l'appareil. (Fig.1)

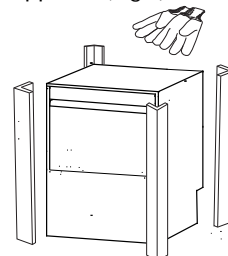

Fig.1

- 2- Soulever l'appareil sur son embase au moyen d'un chariot élévateur. (Fig.2)

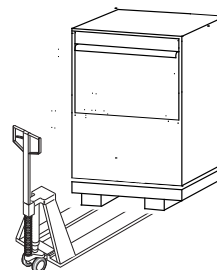

Fig.2

- 3- Retirer le film de protection de l'appareil. (Fig.3)

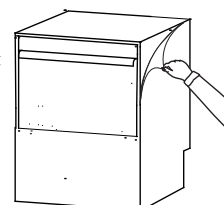

Fig.3

1C – DESTRUCTION

Cet appareil porte le symbole du recyclage conformément à la Directive Européenne 2002/96/CE concernant les Déchets d'Equipements Electriques et Electroniques (DEEE ou WEEE).

En procédant correctement à la mise au rebut de cet appareil, vous contribuerez à empêcher toute conséquence nuisible pour l'environnement et la santé de l'homme. Le symbole



présent sur l'appareil ou sur la documentation qui l'accompagne indique que ce produit ne peut en aucun cas être traité comme déchet ménager. Il doit par conséquent être remis à un centre de collecte des déchets chargé du recyclage des équipements électriques et électroniques. Pour la mise au rebut, respectez les normes relatives à l'élimination des déchets en vigueur dans le pays d'installation. Pour obtenir de plus amples détails au sujet du traitement, de la récupération et du recyclage de cet appareil, veuillez vous adresser au bureau compétent de votre commune, à la société de collecte des déchets ou directement à votre revendeur.

1D – DONNÉES TECHNIQUES

ALIMENTATION HYDRIQUE

Température	°C	50
	°F	122
Pression	kPA	200 - 500
	Bar	2 - 5
	PSI	29 - 72
Débit	Lt/min	20 - 30
Dureté	°f	7 - 14
	°dH	4 - 7,5
	°e	5 - 9,5
	ppm	70 - 140
Minéraux Résidus	mg/l	300 / 400
Conducibilité	µS/cm	300 / 400

ALIMENTATION ELECTRIQUE

Tension	V	± 6 %
Fréquence	Hz	± 1 %
Cycle de lavage	°C	55
Cycle de rinçage	°C	85

LIEU D'INSTALLATION

Température pour l'emploi	°C	5 - 35
	°F	41 - 95
Température de stockage	°C	10 - 70
	°F	50 - 158

1D1-BRUIT

Le bruit provoqué par la machine ne peut dépasser les valeurs indiquées des normes en vigueur dans la localité d'installation. Aux essais du constructeur, le bruit produit par l'appareil ne dépassait pas 70dB, environ 58Db.

Pour l'emploi de la machine on devra toujours se référer aux valeurs énumérées ci-dessous, les connaître, les respecter et le considérer pour le dépôt, le transport, l'emploi et la manutention de la machine. Les améliorations continues peuvent rendre dépassée la présente documentation, le constructeur se réserve donc le droit de modifier en totalité ou en partie les données ici reportées, qui sont donc sans engagement.

2 – INSTRUCTIONS POUR L'INSTALLATEUR / TECHNICIEN

AVERTISSEMENT

Le personnel qui effectue l'installation et le branchement électrique est tenu d'instruire correctement les usagers sur le fonctionnement de l'installation et sur les mesures de sécurité à suivre. Il doit par ailleurs faire des démonstrations pratiques sur le mode d'utilisation et s'assurer que soient en sa possession les instructions jointes à l'appareil.

ATTENTION!

NE JAMAIS OUVRIR RAPIDEMENT LA PORTE DE LA MACHINE SI LE CYCLE N'EST PAS FINI.

NE JAMAIS IMMERGER LES MAINS NUES DANS LA SOLUTION DE LAVAGE.

NE JAMAIS DÉPLACER LES PANNEAUX DE LA MACHINE SI L'ON N'A PAS D'ABORD COUPÉ L'EAU ET L'ÉLECTRICITÉ DE LA MACHINE.

NE JAMAIS UTILISER LA MACHINE SANS PROTECTIONS (MICROCONTACT, PANNEAUX OU AUTRE) PRÉDISPOSÉES PAR LE CONSTRUCTEUR SI NON EN PRÉSENCE D'UN TECHNICIEN QUALIFIÉ QUI PRENNE LES PRÉCAUTIONS NÉCESSAIRES.

NE JAMAIS UTILISER LA MACHINE POUR LAVER DES OBJETS DE TYPE, FORME, MESURE OU MATÉRIAUX NON COMPATIBLES AVEC CE INDIQUÉ PAR LE CONSTRUCTEUR.

NE JAMAIS UTILISER LA MACHINE SI VOUS N'AVEZ PAS LA CERTITUDE QUE TOUS LES BRANCHEMENTS ONT ÉTÉ EFFECTUÉS DANS LES RÈGLES DE L'ART ET QUE LES DISPOSITIFS DE SÉCURITÉ SOIENT EN ÉTAT DE MARCHÉ.

PLAQUETTE SIGNALÉTIQUE

La plaquette signalétique indique les données d'identification et techniques de la laveuse et elle se trouve à l'intérieur du panneau frontal ou sur le fond à l'intérieur de la machine.

- Tirer le panneau frontal avec un outil vers l'extérieur, après l'avoir introduit dans les trous au dessous. Pour les modèles à capot dévisser les vis positionnées dans la partie inférieure du panneau. (Fig.4)

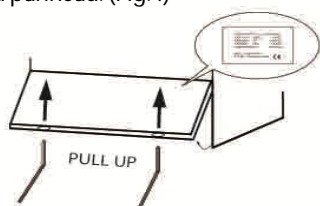

Fig.4

2A – BRANCHEMENT HYDRIQUE

N.B.

Le robinet d'alimentation doit être constitué d'une valve d'interception à cassette, à sphère ou à rideau capable de couper rapidement et complètement l'arrivée d'eau, avec des dimensions telles à garantir la portée et la pression à la machine.

1- Positionner et mettre la machine à niveau à l'aide des pieds à vis en dotation. (Fig.5)

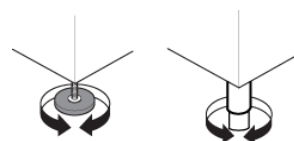

Fig. 5

2- Brancher l'électrovanne de charge au robinet d'alimentation en utilisant le tuyau flexible en dotation. (Fig.6)

Chaque machine doit disposer d'un robinet d'alimentation.

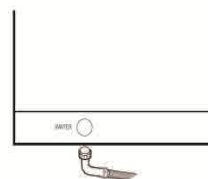

Fig. 6

2A1 – PRESSION DE LA LIGNE DE ALIMENTATION

Vérifier que la pression dynamique de alimentation d'eau, mesurée en amont de l'appareil, soit comprise entre 200 et 500 kPa. **Au cas où la pression serait supérieure, installer un réducteur de pression adéquat en amont de l'appareil. Si la pression serait inférieure on devra installer une pompe de surpression à l'extérieur de la machine. (voir 1D - Données Techniques)**

- Si l'installation est neuve ou restée inutilisée pour une longue période, faire couler l'eau avant de brancher la machine, pour la purger de ses impuretés, bulles d'air et tout ce qui pourrait salir ou endommager la machine.

2A2 – DURETE DE L'EAU

Si elle devait être supérieure à ce requis (voir 1D - Données Techniques) et que la machine ne dispose pas d'un adoucisseur interne, il est conseillé d'en installer un externe, aux dimensions adéquates, avant l'électrovanne d'alimentation. (suit)

Si on a une haute concentration de résidus minéraux dans l'eau ou de conductibilité élevée on conseille l'installation d'un système de filtrage et déminéralisation réglé pour une dureté résiduelle de 5/7 °f.

2A3 – POUR LE MODÈLE AVEC VIDANGE PAR GRAVITÉ

N.B.

Consiste en un petit siphonné libre aux dimensions adéquates à évacuer au moins une portée double par rapport à celle requise pour l'alimentation sur la fiche technique. Elle doit se trouver tout près du tube fourni avec la machine sans le soumettre à des tractions, plis ou joints.

- Pour consentir une vidange libre, le tube doit pouvoir rejoindre le petit puits sans être tiré, forcé, plié, écrasé ou pressé.
- Raccorder le tuyau de vidange d'eau à la conduite de décharge interposant un siphon ou en positionnant le tuyau au dessus d'une cuvette de caniveau en forme de siphon.

2A4 – POUR LE MODELE AVEC POMPE DE VIDANGE

- Positionner le tuyau de vidange à une hauteur maximale de 1000 mm du plancher. (Fig.7)

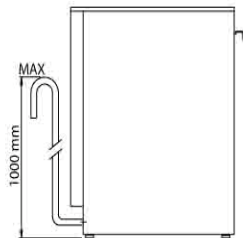

Fig. 7

2B - CONNEXION ÉLECTRIQUE

N.B.

L' interrupteur général doit être de type omnipolaire, qui interrompt tous les contacts y compris le neutre, avec une distance entre les contacts ouverts d'au moins 3 mm avec déclenchement magnéto-thermique de sécurité ou accouplé à des fusibles et capable de être compatibles avec les indications de la plaque de l'appareil. Il doit se trouver sur la ligne électrique près de l'installation. Il doit servir exclusivement un appareil à la fois. Il est à exclure absolument l'emploi d'adaptateur, prise multiple ou câble de section non adéquats ou avec des joints ou rallonges quel qu'en soit de type.

- L'alimentation électrique doit être compatible avec les indications reportées sur la plaquette signalétique qui se trouve à

l'intérieur du panneau frontal (voir par. **Plaquette Signalétique**), qu'il y ait pour le branchement un interrupteur général et qu'il y ait une installation efficace de mise à terre à laquelle relier la machine.

ATTENTION!

LE CONSTRUCTEUR N'EST PAS RESPONSABLE DES DOMMAGES CAUSES PAR LE NON BRANCHEMENT À LA TERRE DE L'INSTALLATION. LA SÉCURITÉ ÉLECTRIQUE DE CET APPAREIL EST ASSURÉE PAR UN BRANCHEMENT CORRECT À UNE INSTALLATION EFFICACE DE MISE À TERRE COMME PRÉVU PAR LES NORMES DE SÉCURITÉ ÉLECTRIQUE EN VIGUEUR.

Le câble d'alimentation ne pourra être remplacé que par un autre fourni par le constructeur sur les indications du type de machine, de son numéro de matricule et d'éventuelles particularités de l'installation. Le câble d'alimentation ne peut être mis en traction ou écrasé par quoi que ce soit pendant le fonctionnement normal ou la manutention ordinaire.

Le mors d'équipotentialité fixé au corps de la machine doit être branché selon les normes en utilisant un câble de section compris entre les 2,5 et les 10 mm.

2C – MESSAGES D'AVERTISSEMENT AFFICHÉS SUR LE TABLEAU DE CONTRÔLE (uniquement pour version électronique)

N.B.

Si la machine est arrêtée (OFF) les messages d'avertissement ou de panne ne seront pas visualisés. Amorcer la machine (ON) pour visualiser le type d'avertissement ou de panne.

Ils sont prévues les suivantes messages d'avertissement affichés sur le tableau de contrôle :

ntcb

E-01 SONDE TEMPÉRATURE SURCHAUFFEUR
Sonde de la température du surchauffeur en court-circuit ou déconnecté.

Vérifier que la connexion de la sonde à la fiche électronique soit effectuée correctement.

Vérifier que la sonde soit bien positionnée dans son siège et qu'il n'y ait pas du calcaire sur la même.

ntcu

E-02 SONDE TEMPÉRATURE CUVE
Sonde de la température de la cuve en court-circuit ou déconnecté.

Vérifier que la connexion de la sonde à la fiche électronique soit effectuée correctement.

Vérifier que la sonde soit bien positionnée dans son siège et qu'il n'y ait pas du calcaire sur la même.

fill

E-03 CHARGE D'EAU
Le charge de l'eau n'est pas terminé dans le temps prévu (10 min).

Vérifier si le robinet est ouvert.

Vérifier si le filtre de l'électrovanne est obstrué.

Vérifier la pression du réseau (voir par.1D - Données Techniques).

Vérifier si la porte est bien fermée et si le trop-plein est en sa place.

N.B.

Si le temps limite maximum est dépassé ou le signal de niveau de charge de l'eau est perdu l'électrovanne s'arrête automatiquement. Pour faire partir à nouveau l'électrovanne appuyer un des boutons quelconque.

Tbo

E-04 LIMITE TEMPÉRATURE SURCHAUFFEUR
La température du surchauffeur a surmonté le valeur maximum prévu (setpoint +14°C/57°F).

REEMPLACER LA FICHE ÉLECTRONIQUE

TUA

E-05 LIMITE TEMPERATURE CUVE

La température de la cuve a surmonté le valeur maximum prévu (setpoint +7°C/44°F).

REEMPLACER LA FICHE ÉLECTRONIQUE

drA

E-06 ANOMALIE VIDANGE

La vidange n'a pas été faite entre le temps maximum prévu.

Vérifier si le trop-plein a été enlevé et si le tuyau de vidange est obstrué.

Vérifier que la connexion de la pompe de vidange à la fiche électronique soit effectuée correctement.

bnot

E-07 CHAUFFAGESURCHAUFFEUR

Le chauffage du surchauffeur a surmonté le temps maximum prévu (15 min.).

Vérifier que la connexion de la résistance à la fiche électronique soit effectuée correctement.

Vérifier que la résistance du surchauffeur fonctionne correctement et qu'il n'y ait pas du calcaire sur la même.

Unot

E-08 CHAUFFAGE CUVE

Le chauffage de la cuve a surmonté le temps maximum prévu (30 min.).

Vérifier que la connexion de la résistance à la fiche électronique soit effectuée correctement.

Vérifier que la résistance de la cuve fonctionne correctement et qu'il n'y ait pas du calcaire sur la même.

SÉruICE

E-09 ERREUR PARAMÈTRES OU PANNE FICHE ÉLECTRONIQUE

Erreur de mémoire des paramètres ou panne de la fiche électronique.

REEMPLACER LA FICHE ÉLECTRONIQUE

COMME AGIR EN SUITE À L'AVERTISSEMENT:

Le chauffage du surchauffeur et de la cuve sont interrompues, toutes les chargements sont fermées, la fiche électronique visualise le code de la panne et elle ne travaille pas. Toutes les led du clavier sont éteints. Le cycle en cours vient interrompu (mis en pause) dans le point où il se trouve, pour en suite éventuellement répartir si la panne est résolue. Il est toujours possible éteindre la machine en utilisant le bouton ON/OFF et dans ce cas la visualisation est annulée

THERMOSTAT DE SÉCURITÉ

Toutes les machines sont dotées d'un thermostat de sécurité qui en cas de chauffage excessive (120°C/248°F) coupe l'alimentation des résistances.

Pour consentir la remise en marche de l'appareil appuyer sur la touche de réarmement.

2D – PRÉDISPOSITION ET RÉGLAGE DOSEURS DE DÉTERGENT ET DE RINÇAGE

Avant de commencer le cycle de lavage, le doseur et son petit tube d'alimentation (si disponible) devront être pleins. Contrôler que le niveau soit suffisant et éventuellement le remettre.

N.B.

Le niveau dans le récipient ne doit jamais descendre jusqu'à se vider ni être rempli avec des produits corrosifs ou impurs. La garantie ne couvre pas les dommages consécutifs à un mauvais emploi du doseur. Le doseur est réglé en fabrique, et d'éventuelles modifications ne pourront être effectuées que par un technicien qualifié.

- 1- Tirer le panneau frontal avec un outil vers l'extérieur, après l'avoir introduit dans les trous au dessous. Pour les modèles à capot dévisser les vis positionnées dans la partie inférieure du panneau. (Fig.8)

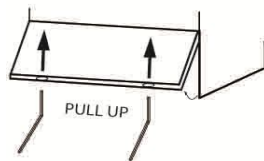

Fig.8

Avant le déplacement des panneaux, l'alimentation doit être coupée par l'interrupteur général.

- 2- Brancher le tube en dotation dans le récipient de produit de rinçage et du détergent (si disponible). (Fig.9)



Fig.9

2D1 – DOSEUR DE RINÇAGE AVEC MEMBRANE

Le réglage du doseur s'effectue par la vis accessible avec le déplacement du panneau frontal sous la portière de la cuve. (voir Fig.8)

- 1- Fermer complètement le doseur en vissant le réglage vers la gauche jusqu'à l'arrêter délicatement.
- 2- Ouvrir en vissant en sens horaire jusqu'à le réglage va joindre la quantité nécessaire. (Fig.10)



Fig.10

La quantité de produit à considérer pour le premier réglage devra être prise par l'installateur selon le produit de rinçage utilisée et la dureté de l'eau. La quantité de produit de rinçage standard conseillé aspiré par le tuyau 4x6 en dotation correspond à 4cm = 0,5cc = 0,5gr environ pour lave vaisselles panier 50x50. Ou 2,5cm = 0,3cc = 0,3gr environ pour lave verres panier 35x35 et 40x40. La maximum quantité de dosage est de 25,8cm = 3,6cc = 3,6gr environ.

Après ce premier réglage, un réglage d'appoint s'effectuera en évaluant les résultats de lavage obtenus, mais après avoir effectué au moins trois cycles.

2D2 – DOSEURS DE DÉTERGENT ET DE RINÇAGE PÉRISTALTIQUES

Le réglage du doseur s'effectue par la vis accessible avec le déplacement du panneau frontal sous la portière de la cuve. (voir Fig.8)

- 1- Fermer complètement le doseur en vissant le réglage vers la gauche jusqu'à l'arrêter délicatement.
- 2- Ouvrir en vissant en sens horaire jusqu'à le réglage va joindre la quantité nécessaire. (Fig.11)

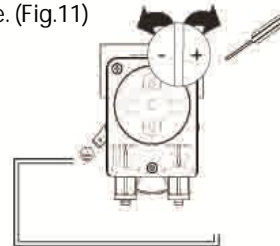

Fig.11

La quantité de produit à considérer pour le premier réglage devra être prise par l'installateur selon le produit de rinçage ou de détergent utilisée et la dureté de l'eau. La quantité de produit de rinçage standard conseillé est de 0,16 gr/sec que correspond à la maximum quantité de dosage. La quantité de détergent standard conseillé est de 0,77 gr/sec que correspond à la maximum quantité de dosage.

REMARQUE

Pour vérifier si le produit de rinçage est efficace, observer si les verres sont couvertes de gouttes d'eau (dosage insuffisant) ou ils ont des rayures (dosage excessif).

Dans le cas où il y ait une couche transparente d'amidon qui empêche au produit de rinçage d'effectuer correctement

son rôle, il faut l'éliminer en laissant tremper la vaisselle pendant une demi-heure environ dans une solution d'eau et savon (10:1) avant de la laver en machine.

2D3 – APPAREIL SANS DOSEUR DE DÉTERGENT

Au remplissage de la cuve, et ensuite, chaque cinq lavages, mettre dans la cuve une dose adéquate de détergent selon les doses indiquées par le fournisseur. Les dosages peuvent varier selon la dureté de l'eau et de la qualité de saleté qui reste sur la vaisselle.

N.B.

Tous les appareils sont prédisposés pour l'installation des doseurs externes ou des kits de dosage en utilisant l'injecteur et le tuyau relatif ou le trou avec bouchon positionnés dans la cuve. Quand vous changez de type de détergent ou de liquide de rinçage (même s'il est fourni par le même fabricant), vous devez rincer à l'eau fraîche les tuyaux d'aspiration et de poussée avant de connecter le réservoir contenant le nouveau détergent/liquide de rinçage. Autrement, le mélange de différents types de détergent/liquide de rinçage donne lieu à un phénomène de cristallisation qui pourrait provoquer la rupture de la pompe de dosage.

Le non-respect de cette consigne annule la garantie et dégage le fabricant de toute responsabilité sur le produit.

ATTENTION!

LE CHOIX ET LE DOSAGE DE DÉTERGENT SONT DETERMINATS POUR OBTENIR UN BON RESULTAT DE LAVAGE, POUR LA CONSERVATION ET LA DURÉE DE L'APPAREIL. POUR LA PROTECTION ET LA SAUVEGARDE DE L'ENVIRONNEMENT N'UTILISER JAMAIS DE PRODUITS CORROSIFS OU POLLUANTS. NE JAMAIS DEPASSER LES DOSES PRESCRITES PAR LE PRODUCTEUR. LES DOSEURS NE DOIVENT JAMAIS RESTER À SEC, NI ÊTRE UTILISÉS AVEC DE PRODUITS CORROSIFS OU IMPURS SOUS PEINE D'ANNULER LA GARANTIE.

2E – MAINTENANCE

- 1- Détartrer une ou deux fois par an le surchauffeur, les surfaces internes de la cuve et la tuyauterie de l'appareil.
- 2- Tous le mois, détartrer les jets de rinçage et de lavage en les immergeant dans une solution de vinaigre ou de détartrant.
- 3- Le tube qui se trouve à l'intérieur du doseur péristaltique de produits de rinçage et détergent doit faire l'objet d'une maintenance périodique (1 ou 2 fois par an).

- 4- Enlever et nettoyer le filtre à l'intérieur de l'électrovanne en dévissant le connecteur du tuyau d'alimentation.

2F – DÉPLACEMENT (période prolongé d'inactivité)

Le déplacement devra être effectué uniquement par du personnel qualifié et autorisé qui vérifie à:

- 1- Couper les branchements hydrauliques (robinet d'alimentation) et électriques (interrupteur général).
- 2- Vidanger complètement la cuve.
- 3- Enlever et nettoyer soigneusement les filtres.
- 4- Vidanger complètement les tuyaux des doseurs incorporée et enlever les des réservoirs.
- 5- Purger les doseurs de détergent et de produit de rinçage d'abord avec de l'eau propre puis avec de l'eau et glycérine (50%-50%) en prenant soin que les doseurs restent internement propres et lubrifiés.
- 6- Vidanger complètement la surchauffeur en dévissant la vis positionnée dessous l'appareil sur le surchauffeur.
- 7- Appliquer sur toutes les surfaces en acier de l'huile de vaseline.

REMARQUES DE L'INSTALLATEUR

Date de l'installation: _____

Endroit de l'installation: _____

Installateur: _____

N° de matricule de l'appareil: _____

Signature: _____

3 - INSTRUCTIONS POUR L'UTILISATEUR

3A – AVERTISSEMENT GÉNÉRAUX ET GARANTIE

Nos appareils ont été conçus dans l'objectif d'obtenir de hautes performances. Cet appareil devra être destiné exclusivement à l'utilisation pour laquelle il a été expressément conçu, c'est-à-dire pour le lavage de vaisselles avec de l'eau et des produits lessiviels spécifiques. Toute autre utilisation est considérée comme étant impropre.

ATTENTION!

AVANT TOUTE OPÉRATION DE NETTOYAGE OU D'ENTRETIEN, DÉBRANCHER L'APPAREIL EN RETIRANT LA FICHE OU EN DÉSENCLANCHANT L'INTERRUPTEUR GÉNÉRAL.

NE PAS LAISSER L'APPAREIL BRANCHÉ SI CELA N'EST PAS NÉCESSAIRE.

EN CAS DE PANNES, DÉBRANCHER L'APPAREIL ET FERMER LE ROBINET D'EAU, CONTACTER LE SERVICE APRÈS VENTE.

NE PAS UTILISER LA PORTE OUVERTE COMME BASE D'APPUI ET NE PAS MONTER OU S'ASSEOIR DESSUS.

N'UTILISER PAS LA MACHINE EN ATMOSPHÈRE EXPLOSIVE.

NE LAVER PAS LA MACHINE PAR JET D'EAU DIRECTS OU PAR SUBSTANCES NUISIBLES.

ÉVITER QUE LA MACHINE SOIT EXPOSÉE À SOURCES DE CHALEUR OU D'HUMIDITÉ.

N'UTILISER PAS LA MACHINE SI LE CÂBLE D'ALIMENTATION EST ENDOMMAGÉ. LE CONSTRUCTEUR DÉCLINE TOUTE RESPONSABILITÉ POUR LES ACCIDENTS AUX PERSONNES OU CHOSSES CAUSÉS PAR UN USAGE IMPROPRE, ERRONÉ OU IRRASONNABLE.

NE FERMER JAMAIS LE ROBINET D'INTERCEPTION HYDRIQUE QUAND LA MACHINE EST EN FONCTION.

NE DÉBRANCHER PAS L'ALIMENTATION DE LA MACHINE EN TIRANT LE CÂBLE MAIS EN EXTRAIANT LA PRISE DE COURANT.

N'UTILISER QUE DES DÉTERGENTS ET DU LIQUIDE DE RINÇAGE SPÉCIALEMENT ÉTUDIÉS POUR LA VAISSELLE D'USAGE INDUSTRIEL. CONSERVER-LES DANS UN ENDROIT SEC HORS DE PORTÉE DES ENFANTS.

N'ENLEVER PAS LES PROTECTIONS OU LES PANNEAUX QUI NÉCESSITENT L'EMPLOI D'OUTILLAGE POUR ÊTRE ENLEVÉS.

LA MACHINE EST ÉQUIPÉE PAR UN MICROINTERRUPTEUR DE SÉCURITÉ, ARRÊTANT LE FONCTIONNEMENT EN CAS D'OUVERTURE DE LA PORTE PENDANT LE CYCLE DE LAVAGE. POMPE DE LAVAGE AVEC PROTECTION THERMIQUE À 160° C POUR ÉVITER LE CHAUFFAGE ET L'ARRÊTE DE LA MACHINE. IL N'EST PAS POSSIBLE S'APPROCHER AUX COMPOSANTS ÉLECTRIQUES SANS UTILISER UN OUTIL.

LA MACHINE EST ÉQUIPÉE AVEC PIED ANTIVIBRATIONS.

Garantie de 12 mois pour les parties mécaniques.

Garantie de 6 mois pour les composants électriques.

N.B.

La garantie va péricliter quand les pannes sont causées par la négligence de l'utilisateur ou par des maintenances effectuées par des personnels qui ne sont pas autorisés.

3A1 – CONSEILS AVANT D'UTILISER LA LAVE VAISSELLE

- Effectuer des cycles à vide afin d'éliminer toute trace d'huile de fabrication de la cuve et de la tuyauterie.
- Éviter le lavage de vaisselle décorée.
- Éviter le contact de l'argenterie avec d'autres métaux.
- Éviter le dessèchement de résidus alimentaires sur la vaisselle.
- Débarrasser la vaisselle des déchets plus consistants afin d'éviter l'obstruction des filtres.
- Détremper préalablement la vaisselle par une douche d'eau froide ou tiède, sans utiliser aucun type de produit lessiviel.
- Placer les couverts en verticale dans le panier à couverts.
- Utiliser des doseurs automatiques pour le produit lessiviel.
- À défaut de doseur automatique, verser le produit lessiviel, de type anti-mousse, dans la cuve quand l'eau a atteint la température de lavage.

3B – MISE EN SERVICE / CYCLE DE LAVAGE (version ÉLECTRONIQUE)

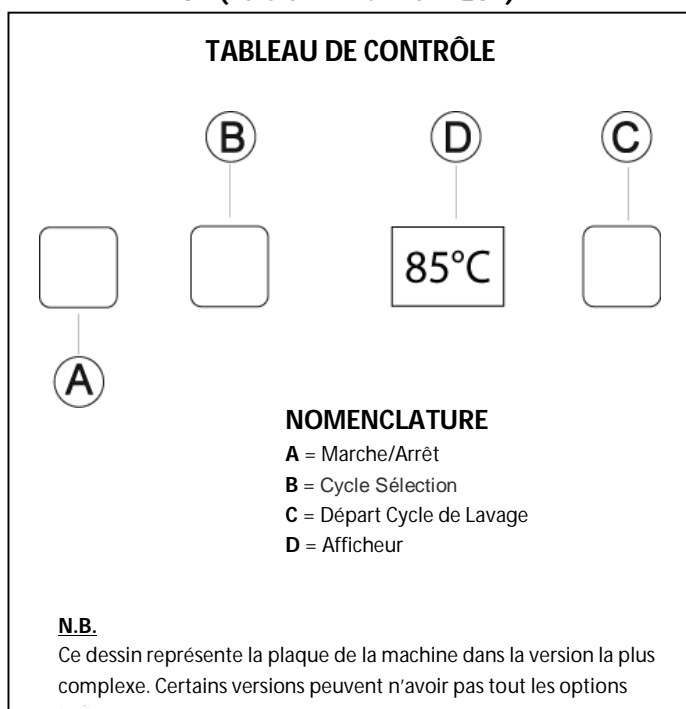

3B1 – MISE EN SERVICE

- 1- Ouvrir la porte et vérifier que toutes les composant, trop-plein inclus, soient dans leur logement. (Fig.12)

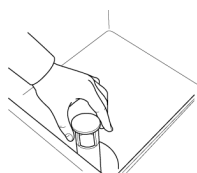

Fig.12

- 2- Ouvrir le robinet d'eau.
- 3- Enclencher l'interrupteur général.
- 4- Fermer la porte et appuyer sur le bouton "A". (Fig.13)

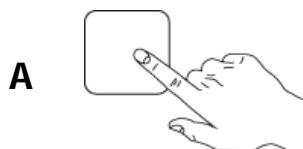

Fig.13

- Pendant le remplissage de l'eau s'affiche le symbole de remplissage. (Fig.14)

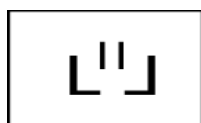

Fig.14

- Si la porte s'ouvre pendant cette phase, l'alimentation est coupée. Fermer la porte pur reprendre l'alimentation.

- Pendant la phase de remplissage et de chauffe le led retro-éclairé s'allume sur le bouton "C".

- La phase de remplissage et de chauffe prend fin lorsque le led retro-éclairé s'allume sur le bouton "C" machine prête pour le lavage.

3B2 – CHARGE DE DÉTERGENT (versions sans pompe automatique de détergent)

Modèles Lave-verres:

- verser dans le cuve 3 cuillérées de détergent et ajouter 1 cuiller de détergent chaque 2/3 cycles de lavage.

Modèles Lave vaiselles:

- verser 5/6 cuillérées de détergent et ajouter 1 cuiller de détergent chaque 2/3 cycles de lavage.

N.B.

Tous les appareils sont prédisposée pour l'installation des doseurs externes ou des kits de dosage en utilisant l'injecteur et le tuyau relatif ou le trou avec bouchon positionnées dans la cuve.

CE CHANGEMENT, SI DEMANDÉE, DOIT ÊTRE EFFECTUÉ PAR UN TECHNICIEN QUALIFIÉ.

3B3 – CYCLE DE LAVAGE

Le cycle de lavage consiste en un lavage avec de l'eau chaude et du produit lessiviel à 60°C(140°F) et en un rinçage avec de l'eau chaude et du produit de rinçage à 85°C (185°F).

L'appareil est prêt à l'emploi quand il atteint la température d'exercice, le led rétro-éclairé VERTS'allume sur le bouton "C" , ainsi :

- 1- Ouvrir la porte.
- 2- Verser la dose de produit lessiviel dans la cuve – dans les modèles sans doseur automatique à bord – (voir par. 3B2)
- 3- Introduire le casier avec la vaiselle sale et fermer la porte.

- 4- Sélectionner le cycle de lavage en appuyant le bouton "B". (Fig.15)

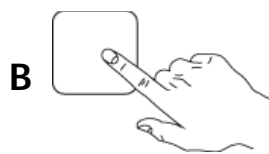

Fig.15

- 5- Appuyer le bouton "C" départ du cycle de lavage. (Fig.16)



Fig.16

- 6- Attendez la fin du cycle jusqu'à ce que la touche "C" cesse de clignoter. Ouvrir la porte et enlever le panier. (Fig.17)

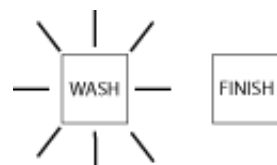

Fig.17

- Pendant le cycle de lavage le led retro-éclairé du bouton "C" clignote.
- Si pendant cette phase la porte vient ouverte, le cycle est interrompu et le bouton "C" clignote. Pour faire un nouveau cycle de lavage, fermer la porte, appuyer le bouton "C" départ du cycle de lavage.

N.B.

La machine est équipée de divers cycles de lavage. Si possible, utilisez le cycle court pour vaisselle peu sale. Le cycle moyen de vaisselle sale à moyen et long cycle pour très sale.

3B4 – VERSION AVEC THERMOSTOP

Ce dispositif permet et assure le rinçage final des plats toujours à une température minimale de 85 ° C pour se conformer aux règles en vigueur dans chaque pays.

Les machines avec le dispositif THERMO STOP system peuvent avoir un cycle de lavage plus long du standard dans le cas où l'eau du surchauffeur n'a pas atteint la température minimum pour faire un rinçage correct.

3B5 – CHARGEMENT DES PANIERS EN DOTATION

- 1- Ranger les assiettes en face avant. (Fig.22)

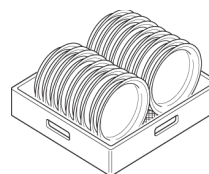

Fig.22

- 2- Placer les tasses et les verres retournés vers le bas. (Fig.23)

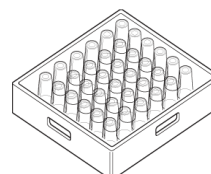

Fig.23

- 3- Placer les couverts avec manche vers le bas dans le godet à couverts. (Fig.24)



Fig.24

- 4- Positionner le panier en face comme indiqué dans le dessin. Pour les modèles à capot on peut charger le panier en face ou latéralement (si nécessaire tourner le support panier). (Fig.25)

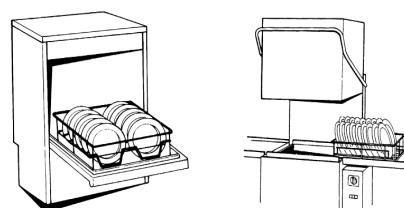
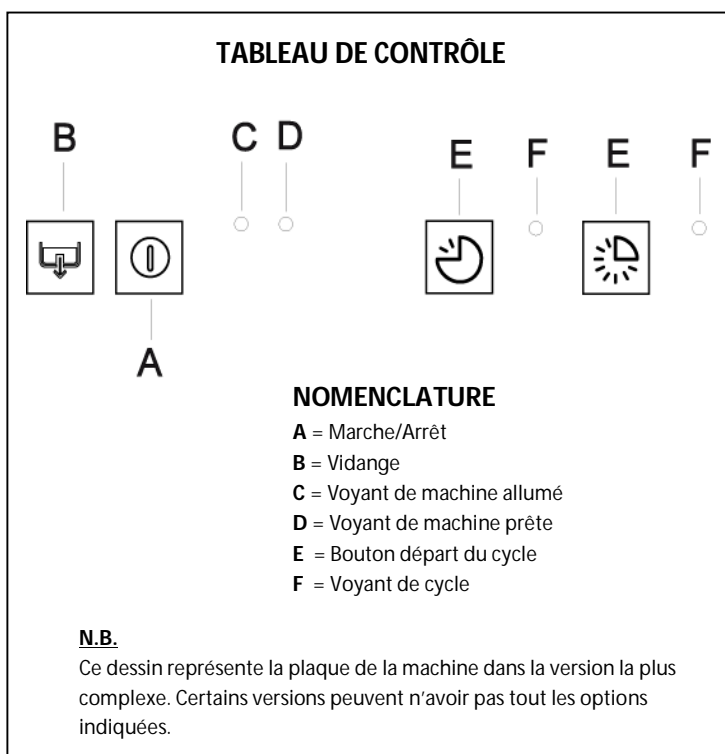

Fig.25

3C – MISE EN SERVICE/CYCLE DE LAVAGE (version MÉCANIQUE)



3C2 – CHARGE DE DÉTERGENT (version sans pompe automatique de détergent)

Lave-verres:

- verser dans le cuve 3 cuillérées de détergent et ajouter 1 cuiller de détergent chaque 2/3 cycles de lavage.

Lave vaisselles:

- verser 5/6 cuillérées de détergent et ajouter 1 cuiller de détergent chaque 2/3 cycles de lavage.

N.B.

Tous les appareils sont prédisposée pour l'installation des doseurs externes ou des kits de dosage en utilisant l'injecteur et le tuyau relatif ou le trou avec bouchon positionnées dans la cuve.

CE CHANGEMENT, SI DEMANDÉE, DOIT ÊTRE EFFECTUÉ PAR UN TECHNICIEN QUALIFIÉ.

3C1 – MISE EN SERVICE

- 1- Ouvrir la porte et vérifier que toutes les composant, trop-plein inclus, soient dans leur logement. (Fig.26)

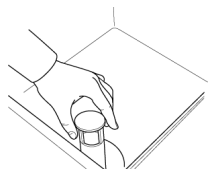

Fig.26

- 2- Ouvrir le robinet d'eau.
- 3- Enclencher l'interrupteur général.
- 4- Fermer la porte et appuyer sur le bouton "A" pour allumer la machine comme indiqué par le voyant lumineux "C". (Fig.27)

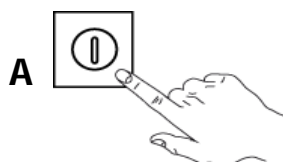

Fig.27

- Si pendant cette phase le porte est ouverte, le chargement de l'eau est interrompu. Fermer la porte pour continuer le chargement et pour le chauffage de l'eau.
- Le chauffage est terminé quand le voyant "D" s'allume et la machine est prête pour le cycle de lavage. (Fig.28)



Fig.28

3C3 – CYCLE DE LAVAGE

Le cycle de lavage consiste en un lavage avec de l'eau chaude et du produit lessiviel à 60°C(140°F) et en un rinçage avec de l'eau chaude et du produit de rinçage à 85°C (185°F).

L'appareil est prêt à l'emploi quand il atteint la température d'exercice et le voyant "C" s'allume, ainsi:

- 1- Ouvrir la porte.
- 2- Verser la dose de produit lessiviel dans la cuve (dans les modèles sans doseur automatique à bord) (voir par.3C2). (Suit)
- 3- Introduire le caiser avec la vaisselle sale et fermer la porte.
- 4- Appuyer le bouton "E" départ du cycle de lavage. Le voyant "F" s'allume. (Fig.29)

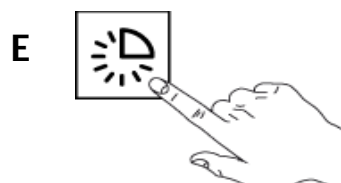

Fig.29

5- Attendre la fin du cycle quand le voyant "F" s'éteint. Ouvrir la porte et enlever le panier.

- Si pendant cette phase la porte vient ouverte, le cycle est interrompu jusqu'à la fermeture de la porte. Pour faire un nouveau cycle de lavage il faut fermer la porte.

ATTENTION!

NOTRE APPAREIL N'EST PAS EN MESURE D'ELIMINER LES DÉPÔTS BRÛLÉS SUR LA VAISSELLE.

EFFECTUER UN PRÉLAVAGE MÉCANIQUE /CHIMIQUE AVANT D'INTRODUIRE CETTE VAISSELLE AVEC CE TYPE DE SALETÉ.

SI UN PRODUIT MOUSSEUX A ÉTÉ UTILISÉE, VIDANGER ET REMPLIR LA CUVE JUSQU'À DISPARITION COMPLÈTE DE LA MOUSSE OUTREMENT ON PEUT AVOIR DES DOMMAGES À L'APPAREIL.

3C8 – CHARGEMENT DES PANIERS EN DOTATION

1- Ranger les assiettes en face avant. (Fig.34)

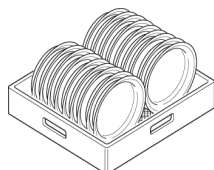

Fig.34

2- Placer les tasses et les verres retournés vers le bas. (Fig.35)

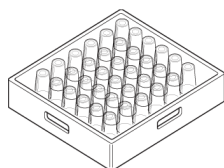

Fig.35

3- Placer les couverts avec manche vers le bas dans le godét à couverts. (Fig.36)



Fig.36

4- Positionner le panier en face comme indiqué dans le dessin. Pour les modèles à capot on peut charger le panier en face ou latéralement (si nécessaire tourner le support panier). (Fig. 37)

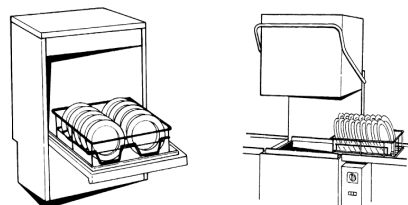

Fig.37

3D – NETTOYAGE/FIN DE SERVICE

On conseille de changer l'eau de la cuve au moins deux fois par jour et de nettoyer les filtres. Le nettoyage des filtres doit être fait uniquement après avoir vidangé complètement l'eau de la cuve.

3D1 – VIDANGE DE L'EAU (MACHINE MÉCANIQUE SANS POMPE DE VIDANGE)

- 1- Éteindre l'appareil en appuyant le bouton "A" marche/arrêt.
- 2- Ouvrir la porte et enlever le trop-plein. (Fig.38)

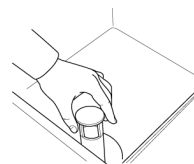

Fig.38

3- Attendre que la cuve soit complètement déchargée.

3D2 – VIDANGE DE L'EAU (MACHINE ÉLECTRONIQUE AVEC POMPE DE VIDANGE)

- 1- Éteindre l'appareil en appuyant le bouton "A" marche/arrêt.
- 2- Ouvrir la porte et enlever le trop-plein. (Fig.39)

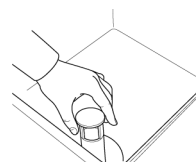

Fig.39

3- Durant la phase de vidange d'eau s'affiche le symbole de vidange. (Fig.40)

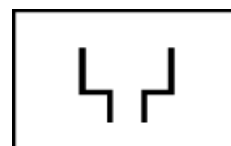

Fig.40

- 4- Atteindre que la cuve soit complètement déchargée. La machine s'éteint automatiquement après avoir terminé la phase de décharge.

3D3 – VIDANGE DE L'EAU (MACHINE MÉCANIQUE AVEC POMPE DE VIDANGE)

- 1- Ouvrir la porte et enlever le trop-plein. (Fig.41)

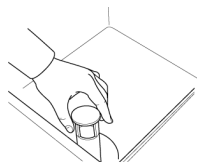

Fig.41

- 2- Appuyer pour le bouton "B" vidange de l'eau y attendre la décharge complète dans la baignoire. (Fig.42)

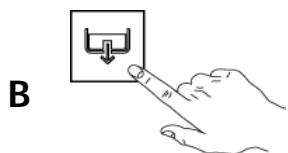

Fig.42

- 3- Éteindre l'appareil en appuyant le bouton "A" marche/arrêt.

3D4 – NETTOYAGE DES FILTRES

- 1- Éteindre l'appareil en appuyant le bouton "A" marche/arrêt.
- 2- Enlever manuellement les filtres latéraux, centrales ou en dévissant la bague en nylon noir. (Fig.43)

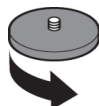

Fig.43

- 3- Laver les filtres à l'eau courante.
- 4- Repositionner toutes les composants dans leur logement.

3D5 – NETTOYAGE DES PARTIES EXTERNES

Avant d'effectuer une quelconque opération de nettoyage, mettre l'appareil hors tension.

Pour éviter de polluer l'environnement il est conseillé de nettoyer l'appareil (à l'extérieur et, au besoin, à l'intérieur) avec des produits biodégradables à plus de 90%.

ATTENTION!

LAVER LES SURFACES EN ACIER INOX AVEC DE L'EAU SAVONNEUSE TIÈDE EN ÉVITANT ABSOLUMENT D'UTILISER DES DÉTERGENTS CONTENANT DES SUB-

STANCES ABRASIVES, DES PAILLES DE FER, DES BROSSES OU DES RACLETTES EN ACIER ORDINAIRE, RINCER AVEC UN CHIFFON MOUILLÉ ET ESSUYER SOIGNEUSEMENT. NE PAS LAVER L'APPAREIL AVEC DES JETS D'EAU DIRECTS OU À HAUTE PRESSION.

3D6 – FIN DE SERVICE

- 1- Décharger complètement la cuve de l'appareil. (voir par.3D1/2/3)
- 2- Éteindre l'appareil en appuyant le bouton "A" marche/arrêt.
- 3- Mettre l'appareil hors tension.

3E – LAVE-VAISSELLE AVEC ADOUCISSEUR INCORPORÉ

Ces modèles de lave-vaisselle ont un circuit hydraulique avec un adoucisseur. Grâce à des résines spéciales, ce dispositif élimine le calcaire de l'eau et fournit de l'eau adoucie pour le lavage.

Pour le faire fonctionner sans problème, il faudra procéder périodiquement à la régénération des résines. La fréquence de cette opération dépend du nombre de cycles de lavage et de la dureté de l'eau.

3E1 – RÉSERVE À SEL/REPLISSANGE

L'eau peut être adoucie seulement s'il y a du sel à l'intérieur de la réserve. La réserve à sel doit être remplie à la première mise en service du lave-vaisselle avant le démarrage du premier cycle de lavage.

3E2 – VERSION MÉCANIQUE

Remplir la réserve à sel chaque cinq régénérations.

3E3 – VERSION ÉLECTRONIQUE

Le cas échéant, remplir la réserve à sel chaque fois que le message "AddSALT" rajouter sel apparaît ou le clignotement de la régénération de clé.

Add
SALT



RAJOUTER SEL

N.B. (Version mécanique/électronique)

On ne peut pas commencer le cycle de régénération si la réserve à sel est vide. L'opération doit être faite après avoir déchargé l'eau de la cuve. La réserve à sel a toujours de l'eau à l'intérieur; c'est normal qu'elle déborde pendant le remplissage.

3E4 – TOUTES MODELLES

- 1- Éteindre l'appareil en appuyant le bouton "A" marche/arrêt.
- 2- Dévisser le bouchon de la réserve à sel placé à l'intérieur de la cuve. (Fig.44)

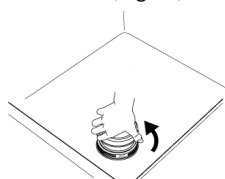

Fig.44

- 3- Verser 1 kg environ de sel gros de cuisine (NaCl) dans la réserve. (Fig.45)



Fig.45

- 4- Fermer la réserve à sel en vissant le bouchon.

ATTENTION!

DANS LA RÉSERVE À SEL INTRODUIRE UNIQUEMENT DU SEL. N'UTILISER PAS DES AUTRES SUBSTANCES COMME DÉTERGENT OU PRODUIT DE RINÇAGE OU DÉTARTRAGE QUI PROVOQUENT LA RUPTURE DE L'APPAREIL. LE NON-RESPECT DE CETTE CONSIGNE ANNULE LA GARANTIE ET DÉGAGE LE FABRIQUANT DE TOUTE RESPONSABILITÉ.

3E5 – TABLEAU DES RÉSINES

Dureté de l'eau (degrés français)	20°F	30°F	40°F
Litres d'eau traitée	240	150	120
Numéro de cycles	120	75	60

3E6 – RÉGÉNÉRATION AUTOMATIQUE DE L'ADOUCCISSEUR DE L'EAU

Il est important et indispensable de régénérer l'adoucisseur en suivant les indications données dans le tableau des résines.

- 1- S'assurer que la réserve à sel soit plein.
- 2- Éteindre l'appareil en appuyant le bouton "A" marche/arrêt.
- 3- Ouvrir la porte et enlever le trop-plein. (Fig.46)

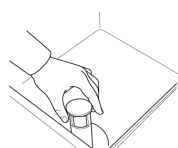

Fig.46

- 4- Décharger complètement l'eau de la cuve. (Modèles avec pompe de vidange voir par. 3D2/3D3)

- 5- Appuyer pendant quelques secondes le bouton de régénération. (Fig.47) Sur la version électronique, appuyez pendant le bouton "C" jusqu'à ce que l'icône de régénération sera à l'écran.



Fig.47

- La machine fait automatiquement le cycle complet de régénération en 18 minutes environ.

3F – MESSAGES D'AVERTISSEMENT AFFICHÉS SUR LE TABLEAU DE CONTRÔLE (uniquement version électronique)

N.B.

Si la machine est arrêtée (OFF) les messages d'avertissement ou de panne ne seront pas visualisés. Amorcer la machine (ON) pour visualiser le type d'avertissement ou de panne.

Ils sont prévues les suivantes messages d'avertissement affichés sur le tableau de contrôle :

ntcb

E-01 SONDE TEMPÉRATURE SURCHAUFFEUR
Sonde de la température du surchauffeur en court-circuit ou déconnecté.
CONTACTER LE SERVICE D'ASSISTANCE

ntcu

E-02 SONDE TEMPÉRATURE CUVE
Sonde de la température de la cuve en court-circuit ou déconnecté.
CONTACTER LE SERVICE D'ASSISTANCE

fill

E-03 CHARGE D'EAU
Le charge de l'eau n'est pas terminé dans le temps prévu (10min).

Vérifier si le robinet est ouvert.

Vérifier si le filtre de l'électrovanne est obstrué.

Vérifier si la pression du réseau. (voir par.1D – Données Techniques).

Vérifier si la porte est bien fermée et si le trop-plein est en sa place.

N.B.

Si le temps limite maximum est dépassé ou le signal de niveau de charge de l'eau est perdu l'électrovanne s'arrête automatiquement. Pour faire partir à nouveau l'électrovanne appuyer un des boutons quelconque.

Tbo

E-04 LIMITE TEMPÉRATURE SURCHAUFFEUR
CONTACTER LE SERVICE D'ASSISTANCE

TUA

E-05 LIMITE TEMPÉRATURE CUVE CONTACTER LE SERVICE D'ASSISTANCE

drA

E-06 ANOMALIE VIDANGE

La vidange n'a pas été faite entre le temps maximum prévu.

Vérifier si le trop-plein a été enlevé et si le tuyau de vidange est obstrué.

bnot

E-07 CHAUFFAGE SURCHAUFFEUR

Le chauffage du surchauffeur a surmonté le temps maximum prévu (15min).

CONTACTER LE SERVICE D'ASSISTANCE

Unot

E-08 CHAUFFAGE CUVE

Le chauffage de la cuve a surmonté le temps maximum prévu (30min).

CONTACTER LE SERVICE D'ASSISTANCE

SEruICE

E-09 ERREUR PARAMÈTRES OU PANNE FICHE ÉLECTRONIQUE

Erreur de mémoire des paramètres ou panne de la fiche électronique.

**CONTACTER LE SERVICE D'ASSISTANCE
COMME AGIR EN SUITE À
L'AVERTISSEMENT:**

Le chauffage du surchauffeur et de la cuve sont interrompues, toutes les chargements sont fermées, la fiche électronique visualise le code de la panne et elle ne travaille pas. Toutes les led du clavier sont éteints. Le cycle en cours vient interrompu (mis en pause) dans le point où il se trouve, pour en suite éventuellement répartir si la panne est résolue. Il est toujours possible éteindre la Machine en utilisant le bouton ON/OFF et dans ce cas la visualisation est annulée.

4 – DÉCÈLEMENT DES PANNES

LA LAVE-VAISSELLE NE TRAVAILLE PAS ?

- 1- Vérifier si le robinet d'alimentation d'eau est ouvert.
- 2- Vérifier si il y a une interruption d'alimentation électrique.
- 3- Vérifier si la porte est bien fermée.

LA LAVE-VAISSELLE NE LAVE PAS BIEN ?

- 1- Contrôler si les filtres sont colmatées, dans l'affirmative les nettoyer. (Voir par. 3D4).
- 2- Contrôler si les jets de lavage ne sont pas bouchés par des résidus alimentaires.
- 3- Vérifier si la quantité et la qualité de produit lessiviel sont correctes. (Voir par. 3B2/3C2).
- 4- Vérifier si la vaisselle a été positionnée correctement dans les casiers. (Voir par. 3B6/3C7).
- 5- Le cycle de lavage est trop court. Choisir une autre cycle de lavage (si disponible) ou relancer le cycle.

LA VAISSELLE N' EST PAS PARFAITEMENT RINCÉE ?

- 1- Contrôler si les jets de rinçage ne sont pas bouchés par des résidus alimentaires.
- 2- Vérifier si les filtres des électrovannes sont nettoyées.
- 3- La pression de l'eau d'alimentation est inférieure à 2 bar - 200 kPa. Faire installer un dispositif afin d'augmenter la pression par un technicien qualifié.

LA VAISSELLE N' EST PAS PARFAITEMENT SÉCHÉE ?

- 1- Appeler le service d'assistance et vérifier le dosage du produit de rinçage de l'appareil. (Voir par. 2D).
- 2- Contrôler qu'il y ait du produit de rinçage dans le réservoir et en rajouter éventuellement. (Voir par. 2D).
- 3- Vérifier la qualité et la quantité de produit de rinçage utilisée. (Voir par. 2D).
- 4- Contrôler si la température de l'eau oscille entre 80°C (176°F) et 90°C (194°F).

IL Y A DES CONDENSATS SUR LES VERRES ?

- 1- Contrôler qu'il y ait du produit de rinçage dans le réservoir et en rajouter éventuellement. (Voir par. 2D).
- 2- Vérifier la quantité et la qualité de produit de rinçage utilisée. (Voir par. 2D).
- 3- Retirer le panier à verres immédiatement après la fin du cycle.

IL Y A DES TACHES SUR LES VERRES ?

- 1- Utiliser exclusivement des produits anti-mousse pour laveuses professionnelles.

IL Y A UNE FORMATION EXCESSIVE DE MOUSSE DANS LA CUVE ?

- 1- Contrôler si la température de l'eau de lavage n'est pas inférieure à 50°C (122°F).
- 2- Contrôler si le doseur de produit lessiviel fournit une dose excessive de produit. (Voir par. 2D).
- 3- Contrôler si la cuve n'a pas été nettoyée avec un détergent inapproprié. Vidanger la cuve et la rincer soigneusement avant de lancer un autre cycle de lavage.
- 4- Si un produit moussieux a été utilisée, vidanger et remplir la cuve jusqu'à disparition complète de la mousse.

IL Y A DES TRAÎNÉES OU DES POINTS SUR LES VERRES ?

- 1- Réduire la quantité de produit de rinçage. (Voir par. 2D).

SITUATION D'EMERGENCE!

EN CAS DE INCENDIE UTILISER UN EXTINCTEUR À POUDRE.

EN CAS DE DANGER AGIR IMMÉDIATEMENT SUR L'INTERRUPTEUR AUTOMATIQUE GÉNÉRAL.

Le fabricant se réserve le droit de modifier sans préavis les caractéristiques des équipements présentées dans cette publication

INDICE

<u>1- RECOMENDACIONES GENERALES</u>	p.75
1A- MANEJO	p.75
1B- DESEMBALAJE	p.75
1C- ELIMINACIÓN	p.76
1D- DATOS TÉCNICOS	p.76
<u>2- INSTRUCCIONES DEL INSTALADOR Y PERSONAL DE MANTENIMIENTO...</u>	p.77
2A- CONEXIÓN DE AGUA	p.77
2B- CONEXIÓN ELÉCTRICA	p.78
2C- MENSAJES DE ADVERTENCIA EN PANEL DE CONTROL (VERS. ELECTRÓNICA)	p.78
2D- DISEÑO Y MONTAJE DOSIFICADORES DE DETERGENTE Y ABRILLANTADOR...	p.80
2E- MANTENIMIENTO	p.81
2F- DESINSTALAR.....	p.82
<u>3- INSTRUCCIONES PARA EL USUARIO</u>	p.83
3A- INSTRUCCIONES GENERALES Y GARANTÍA	p.83
3B- ARRANQUE/CICLOS DE LAVADO (VERS. ELECTRÓNICA)	p.84
3C- ARRANQUE/CICLOS DE LAVADO (VERS. MECÁNICA)	p.86
3D- LAVADO DIARIO/ FIN DEL TRABAJO	p.87
3E- MAQUINA CON DESCALCIFICADOR INCORPORADO	p.88
3F- MENSAJE DE ADVERTENCIA EN PANEL DE CONTROL (VERS. ELECTRÓNICA)...	p.89
<u>4- SOLUCIONES DE PROBLEMAS</u>	p.90

1 - RECOMENDACIONES GENERALES

ATENCIÓN

Lea atentamente este manual de instrucciones, ya que contiene consejos importantes para la seguridad de instalación, operación y mantenimiento. Mantenga este manual a mano en un lugar seguro para futuras referencias por otros operadores.

Instalación, uso y mantenimiento de la máquina pueden ser realizadas por personal cualificado, especialmente entrenados para seguir las instrucciones:

¡¡ADVERTENCIA!!

- El fabricante no se hace responsable de los daños y perjuicios de cualquier naturaleza causados a personas, máquinas u otros, debido a la falta de conformidad con las instrucciones de uso indicadas en la documentación o en un abuso, el mal uso y la falta de conformidad con las instrucciones que se indican en esta documentación así como la instalación, desinstalación, servicio, puesta a punto, el mantenimiento que requiere la eliminación de las barreras de seguridad que no se realizan por especialistas formados y AUTORIZADO, dará lugar a la pérdida inmediata de la garantía.
- La pérdida de la garantía resultará también de cualquier servicio realizado a la máquina, cuando: Las barreras de seguridad se eliminan sin desconectar la línea de alimentación y suministro de agua. Cuando cualquier disposición de seguridad de la máquina ha sido anulada, eliminado o excluido.
- Máquina se instala en condiciones provisionales, inadecuadas o inseguras por falta de cumplimiento de las disposiciones de seguridad (fusibles, interruptor principal, línea de tierra o agua válvulas de admisión y de descarga).
- Cuando las modificaciones no autorizadas o adiciones de dispositivos que modifican los ciclos de funcionamiento indicadas en la tabla de datos se entrega con la máquina.
- Cuando no se utilizan piezas de repuesto originales.
- La instalación o el almacenamiento en espacios inadecuados de acuerdo con las indicaciones del fabricante.

• La utilización de la máquina distinto del ámbito previsto como está escrito en la documentación (ej. platos de tipo o tamaño distintos a especificar).

• Utilización de dispositivos de distribución con productos corrosivos, no puros o secos.

1A – MANEJO

Use los medios adecuados para mover el aparato: una carretilla elevadora o transpaletas tenedor (las horquillas deben llegar a más de la mitad por debajo del aparato).

1B – DESEMBALAJE

Antes de abrir las cajas, verificar las condiciones y en caso indica daños en el albarán de entrega. Después de desembalar, compruebe las condiciones de la máquina, en caso de que la máquina está dañada, comuníquese inmediatamente con su distribuidor.

No continúe con la instalación si los daños son relevantes para operar de manera segura y esperar a persona de asistencia cualificado y autorizado. Guardar los componentes de la caja (bolsas de plástico, poliestireno expandido, clavos, etc) fuera del alcance de los niños por razones de seguridad.

- 1- Usar guantes de protección para desembalar el aparato de la caja. (Fig. 1)

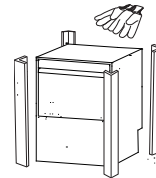

Fig.1

- 2- Levante el aparato con una carretilla elevadora. (Fig. 2)

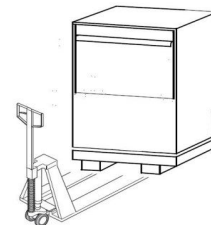

Fig.2

- 3- Retire la película de protección del aparato.(Fig. 3)

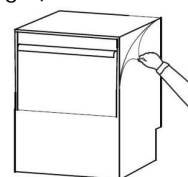

Fig.3

1C – DISPOSAL

Este aparato cumple con la Directiva europea 2002/96/CE sobre residuos de aparatos eléctricos y electrónicos (RAEE). Al asegurarse de que este producto se deseche correctamente, usted ayudará a evitar posibles consecuencias negativas para el medio ambiente y la salud humana que podrían derivarse de la incorrecta manipulación de este producto.

El símbolo:



en el producto o en los documentos que acompañan el producto, indica que este aparato no se puede tratar como residuo doméstico. Este producto se debe entregar al punto de recogida para el reciclaje de equipos eléctricos y electrónicos. Su eliminación debe realizarse de acuerdo con las normas medioambientales para eliminación de residuos. Para obtener información más detallada sobre el tratamiento, recuperación y reciclaje de este producto, por favor póngase en contacto con el ayuntamiento, el punto de recogida más cercano o el establecimiento donde adquirió el producto.

1D – DATOS TÉCNICOS

CONEXIÓN DE AGUA		
Temperatura	°C	50
	°F	122
Presión	kPA	200 - 500
	Bar	2 - 5
	PSI	29 - 72
Flujo	Lt/min	20 - 30
Dureza	°f	7 - 14
	°dH	4 - 7,5
	°e	5 - 9,5
	ppm	70 - 140
Residuos minerales	mg/l	300 / 400
Conductividad	µS/cm	300 / 400

AMBIENTE DE INSTALACIÓN		
Temperatura de trabajo	°C	5 - 35
	°F	41 - 95
Temperatura de almacenamiento	°C	10 - 70
	°F	50 - 158

CONEXIÓN ELÉCTRICA		
Voltaje	V	± 6 %
Frecuencia	Hz	± 1 %
Ciclo de lavado	°C	55
Ciclo de aclarado	°C	85

1D1 – NIVEL DE RUIDO

El nivel de ruido ambiente no puede superar los valores según las normas de su lugar de instalación. El ruido de la máquina, medido en el sitio de fabricante, ha sido menos de 70 dB, aproximadamente 58dB.

Cuando utilice el equipo siguiendo los datos deben cumplir con el almacenamiento, el transporte, la utilización y el mantenimiento de la máquina. Los valores de esta documentación pueden ser actualizados de acuerdo con el estado-del-arte y el fabricante se reserva el derecho de modificar los valores actuales.

2 - INSTRUCCIONES DEL INSTALADOR Y PERSONAL DE MANTENIMIENTO

ATENCIÓN

El personal que realice la instalación y la conexión eléctrica está obligada a instruir adecuadamente los usuarios sobre el funcionamiento del sistema y de las medidas de seguridad para llevar a cabo. También debe dar demostraciones prácticas sobre cómo usar y asegurarse de que estén en su poder las instrucciones al equipo.

¡¡ADVERTENCIA!!

NO ABRA LA PUERTA RÁPIDAMENTE SI EL CICLO NO HA TERMINADO.

NO SUMERJA LAS MANOS EN LA SOLUCIÓN DE LAVADO.

NO SAQUE LOS PANELES DE LA MÁQUINA SI LA MÁQUINA NO SE HA DESCONECTADO DE LA ELECTRICIDAD Y EL AGUA.

NO PASAR POR ALTO LAS PROTECCIONES DE LA MÁQUINA (MICROINTERRUPTORES, PANELES, U OTROS) SUMINISTRADOS POR EL FABRICANTE DE LA MÁQUINA SIN LA PRESENCIA DE ESPECIALISTAS ENTRENADOS QUE PUEDEN TOMAR PRECAUCIONES ADECUADAS.

NO UTILICE NUNCA LA MÁQUINA DE LAVADO PARA OBJETOS DE FORMA, TAMAÑO O MATERIAL NO COMPATIBLE CON LO INDICADO POR EL FABRICANTE.

NO USAR LA MÁQUINA SI NO ESTÁ CORRECTAMENTE CONECTADA, SEGÚN LAS CARACTERÍSTICAS Y REQUISITOS DE LA LEY LOCAL Y PRESCRIPCIÓN DEL FABRICANTE, ASEGURÁNDOSE DE QUE LOS DISPOSITIVOS DE SEGURIDAD ESTÁN OPERATIVOS.

DATOS DE LA PLACA

La placa hecha de las características técnicas y los datos de identificación del dispositivo se encuentra en el interior del panel frontal o en la parte inferior en el interior de la máquina.

- Retirar el panel frontal con la ayuda de una herramienta, tornillo o similar mediante la inserción en los orificios, tirando del panel hacia el exterior.

Para los modelos con capota, desenroscar los tornillos de la parte inferior del panel.

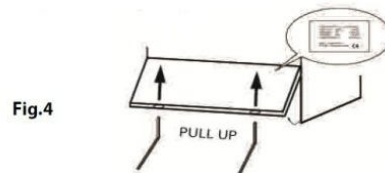

2A – CONEXIÓN DE AGUA

NOTA

Válvula de cierre, de simple efecto, carrete, esfera, el tipo de control de la tapa, que puede cerrar suministrar agua de forma rápida y totalmente, seleccionado para asegurar la presión y caudal del agua a lo solicitado en el diagrama de datos suministrado con cada máquina.

1- Coloque el lavavajillas y el nivel del aparato girando el regulable en altura relativa ajustando los pies. (Fig. 5)

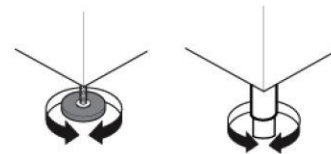

Fig. 5

2- Conectar la electroválvula de alimentación para suministrar corriente a través de la manguera de suministro. (Fig. 6) Cada máquina debe tener un grifo de suministro.

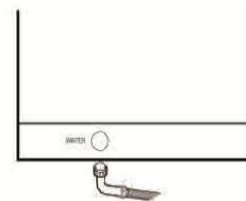

Fig. 6

2A1 – SUMINISTRO DE AGUA PRESIÓN

Compruebe que la presión de suministro de agua dinámica, medida entre el aparato y la principal, es entre 2 y 5 Bares. Si la presión es demasiado alta, adaptarse a un reductor de presión adecuada en el tubo de entrada. Si la presión es baja, instalar una bomba de motor presión externa adicional. (par.1D - Datos técnicos)

- En caso de nuevo o largo plazo aparato inactividad, vacíe la tubería de agua para eliminar las burbujas de aire y cuerpos extraños

presentes en nuevos o sin usar las líneas de agua, que pueden dañar la máquina.

2A2 – DUREZA DEL AGUA

Si la dureza del agua es superior a la aceptable, instale un descalcificador de agua en caso de que la máquina no está provista de una interna, de tamaño adecuado antes de la electroválvula de alimentación. (par.1D - Datos técnicos)

Si hay una alta concentración de residuos de minerales en el agua o la conductividad alta, se recomienda instalar el filtro de desmineralización para 5/7 ° f.

2A3 – MODELOS CON DRENAJE POR GRAVEDAD

NOTA

El sistema de desagüe consta de un sifón libre de tamaño adecuado para evacuar al menos el doble de la velocidad de flujo de la necesaria a la potencia en la hoja de datos. Se debe estar al alcance de la manguera suministrado con la máquina sin que sea sometido a la tracción, flexión o patrones.

- Para permitir un flujo libre, el tubo tiene que llegar a la cabina, sin ser retirado, forzado, doblado, aplastado, presionado o forzado por nada.
- Conectar la manguera de desagüe a la tubería de drenaje mediante la inserción de un sifón, o colocar la manguera de más de un drenaje procede sifón en el piso de la cabina.

2A4 – MODELOS CON BOMBA DE DESAGÜE

- Colocar el tubo de escape a una altura máxima de 1000 mm desde la superficie. (Fig. 7)

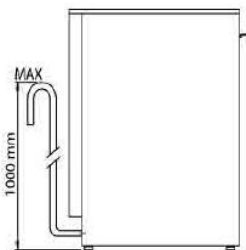

Fig. 7

2B – CONEXIÓN ELÉCTRICA

NOTA

El interruptor principal debe ser de tipo polo interruptor que interrumpe todos los contactos incluyendo neutro, con la distancia entre los contactos a abrir de al menos 3 mm, con el complemento de seguridad

magnéticos, o acoplado a fusibles y capaces de soportar la corriente máxima indicada en la placa de identificación. Debe estar en la línea cerca de la instalación eléctrica. Debe servir exclusivamente a la vez.

Absolutamente excluidos de la utilización de los adaptadores, enchufes múltiples y la sección de los cables inadecuada o articulaciones con extensión de cualquier tipo.

- Asegúrese de que las características de la red electricidad son compatibles con las señales en la etiqueta de identificación del dispositivo situado en el interior del panel frontal (consulte par. Etiqueta de identificación), que existe para la conexión de un interruptor y que no es una planta eficiente tierra donde conectar la máquina.

¡¡ADVERTENCIA!!

EL FABRICANTE NO SE HACE RESPONSABLE POR DAÑOS Y PERJUICIOS CAUSADOS POR TIERRA INCORRECTA. LA TIERRA Y LA ELECTRICIDAD CONEXIONES DEBEN ESTAR DE ACUERDO CON LAS NORMAS NACIONALES.

El cable de la línea puede ser reemplazado solamente con un cable de repuesto suministrado por el fabricante.

Para el reemplazo indican el tipo de máquina, el número de serie de la máquina y las posibles modificaciones de la instalación. Cable de alimentación no se puede estirar doblada, apretada, durante el funcionamiento normal, el servicio o en cualquier momento.

Punto de equilibrar la Tierra en la máquina debe estar conectada a más cercana terminal de aparato de acuerdo con las normas de seguridad utilizando un 2,5-10 mm.

2C – MENSAJES DE ADVERTENCIA APARECEN EN EL PANEL DE CONTROL (SÓLO VERSIÓN ELECTRÓNICA)

NOTA

Si la máquina está apagada (OFF), no se mostrarán los mensajes de error o fallo. Encienda la máquina (ON) para mostrar el tipo de error o fallo.

Existen los siguientes mensajes de error se muestra parpadeando en la pantalla:

ntcb

E-01 Sonda Temperatura Boiler

El sensor de temperatura de la caldera en cortocircuito o desconectado.

Asegúrese de que la conexión de la tarjeta de la sonda se realiza correctamente.

Verifique que la sonda está correctamente colocada en el interior del elevador y no hay presencia de piedra caliza en él.

ntcu

E-02 Tanque de Sonda de Temperatura

Sonda de temperatura del tanque no está conectado o defectuoso.

Verifique que la sonda está correctamente y bien conectado a la tarjeta electrónica.

Compruebe que la sonda está correctamente posicionado en el interior del tanque y no hay presencia de piedra caliza en él.

fill

E-03 Carga de Agua

El agua no llena completamente durante el tiempo máximo disponible (10 minutos).

Verifique que el suministro de agua esté conectado correctamente, se abrió y libre de obstrucciones.

Compruebe que el filtro de la electroválvula está libre de posibles obstrucciones y depósitos.

Verifique que la presión de suministro de agua es adecuada (par.1D - Datos técnicos).

Compruebe que la puerta de la máquina está completamente cerrada y el tapón de desagüe está colocado correctamente en el interior del tanque.

NOTA

Si supera el límite de tiempo o en caso de la pérdida de nivel de señal de la electroválvula de llenado de agua se detiene automáticamente. Para reiniciar la electroválvula pulse cualquier tecla.

Tbo

E-04 Limite Temperatura Boiler

La temperatura de la caldera ha superado el valor máximo esperado (SET POINT + 14 °C).

SUSTITUIR PLACA ELECTRÓNICA

TUA

E-05 Limite Temperatura Cuba

La temperatura de la cuba se ha superado el valor máximo esperado (SET POINT + 7 °C).

SUSTITUIR PLACA ELECTRÓNICA

drA

E-06 Anomalía Descarga

Secreción anormal, la descarga no se completa dentro del tiempo máximo programado.

Asegúrese de que ha retirado el tapón y no hay obstrucción en la línea de descarga.

Asegúrese de que la conexión de la bomba de drenaje de la tarjeta se ha instalado correctamente.

bnot

E-07 Calentamiento Boiler

La duración del calentamiento del boiler ha excedido el tiempo máximo permitido. (15min)

Asegúrese de que la conexión de la resistencia a la placa electrónica se ha instalado correctamente.

Verifique que la resistencia del boiler de agua esté funcionando correctamente y está libre de escala.

unot

E-08 Calentamiento Cuba

La duración del calentamiento de la cuba ha excedido el tiempo máximo permitido. (30min)

Asegúrese de que la conexión de la resistencia a la placa electrónica se ha instalado correctamente.

Compruebe que la resistencia de la cuba está funcionando correctamente y está libre de escala.

SERuICE

E-09 Parámetros de Error o Placa Electrónica Dañada

Parámetros de error de memoria o en la placa electrónica.

SUSTITUIR PLACA ELECTRÓNICA

ACCIONES A REALIZAR TRAS LAS ADVERTENCIAS:

El calentamiento de la cuba de agua se interrumpen, todas las cargas están desactivadas, la placa electrónica muestra los códigos de advertencia y se inactiva.

Todos los LEDs del panel de control están fuera del ciclo se interrumpe "el modo de mantener" hasta que se resetea la ruptura. Siempre es posible apagar y encender el aparato a través del botón.

TERMOSTATO DE SEGURIDAD

Todas las máquinas están equipadas con un termostato de seguridad que, en caso de exceso de temperatura (120 ° C/248 ° F) se desconecte la alimentación del calentador. Para restablecer el termostato de seguridad, pulse el botón que se encuentra detrás del dispositivo.

2D – DISEÑO Y MONTAJE DOSIFICADORES DE DETERGENTE Y ABRILLANTADOR

Antes de iniciar un nuevo ciclo del dosificador y la tubería deben estar completamente llenos. Revise el nivel del detergente o abrillantador y eventualmente llenar el tanque.

NOTA

El nivel del detergente o del depósito de abrillantador no debe estar vacío o lleno de productos inadecuados o corrosivos. La garantía no cubre los daños causados por el uso indebido del distribuidor. El dosificador es calibrado en el sitio del fabricante: configuración del dosificador después de la instalación pueden ser realizados por especialistas cualificados.

- 1- Extraer el panel frontal con la herramienta Allen o similares mediante la inserción dentro de los agujeros en la parte inferior del panel. Levante el panel con cuidado. Para los modelos Hoodtype, desenroscar los dos tornillos situados en la parte inferior del panel. (Fig.8)

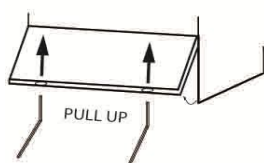

Fig.8

Antes de la eliminación de los paneles se puede quitar por la apertura del interruptor de alimentación.

- 2- Introducir la manguera que viene en el envase de abrillantador y detergente (si está disponible). (Fig. 9)

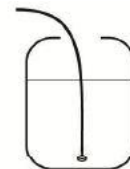

Fig.9

2D1- DEPÓSITO DE ABRILLANTADOR CON MEMBRANA INCORPORADA

La calibración del dosificador para ser realizado por el tornillo accesible retirando el panel frontal debajo de la puerta cuba. (Véase la Fig. 8)

- 1- Cierre el dispensador completamente atornillar el regulador en sentido antihorario hasta que se detenga con suavidad.
- 2- Abra por atornillado en sentido horario la válvula de aguja del dispensador hasta que alcance la cantidad específica requerida. (Fig. 10)



Fig.10

La cantidad de producto a considerar para la primera calibración debe ser evaluado por el instalador en función de la dureza del agua y del tipo de agente de enjuague que esté siendo utilizado. La cantidad de agente de enjuague del tubo incluido 4 x 6 corresponden aproximadamente 4 cm = 0,5 cc = 0,5 gr. para cada máquina de rack estándar de 50 x 50. O de 2,5 cm = 0,3 = 0,3 gr. sobre lavavasos con cesto de 35x35 y 40x40. La dosis máxima es de aproximadamente 25,8 cm = 3,6 cc = 3,6 gr.

Una vez finalizado el primer ajuste de calibración, ver resultados de lavado obtenidos con el ajuste después de al menos algunos ciclos.

2D2 – DOSIFICADOR DE ABRILLANTADOR Y DOSIFICADOR PERISTÁLTICO

La calibración del dispensador DEBE ser realizado por el tornillo accesible después de retirar el panel frontal, debajo de la puerta del depósito. (Véase la Fig. 8)

- 1- Cierre suavemente hasta el fondo el dispensador hacia la izquierda atornillando la válvula de aguja del surtidor.
- 2- Abra hasta la cantidad necesaria alcanzado por atornillado en sentido horario la válvula de aguja del dispensador. (Fig. 11)

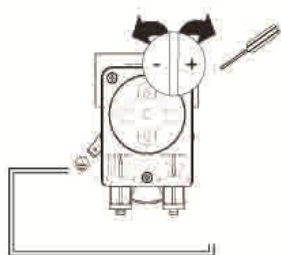

Fig.11

La cantidad de producto a considerar para la primera calibración debe ser evaluado por el instalador en función de la dureza del agua y del tipo de agente de enjuague o detergente utilizado. La cantidad de agente de enjuague recomendada es de 0,16 gr/seg, que corresponde a la capacidad máxima del dispensador. La cantidad estándar de detergente recomendada es de 0,77 gr/seg, que corresponde a la capacidad máxima del dispensador.

SUGERENCIA

Para probar la eficacia de la ayuda al enjuague, observe los vidrios contra el recién lavado y compruebe que no hay gotas de agua (dosis baja) o rayas (sobredosis) en el cristal. En el caso de formarse una fina capa de almidón que bloquea la función del abrillantador para realizar correctamente su tarea, se puede quitar dejando los platos en remojo durante unos treinta minutos en una solución de agua (1:10) y jabón antes de comenzar el ciclo de la máquina.

2D3 - LAVAVAJILLAS SIN DOSIFICADOR DE DETERGENTE

Agregue manualmente la cantidad recomendada de detergente al proveedor de cada 5 ciclos. Las dosis varían en función de la

dureza del agua y la suciedad profunda que la cantidad en la vajilla.

Nota

Todos los lavavajillas están diseñados para la instalación de dispositivos de dosificación externos o kits de dosificación específica a través del inyector y su tubo o agujero con tapón colocado en la cuba.

Si cambia a otro tipo de detergente o abrillantador (incluso de la misma marca), debe lavar las mangueras de succión y presión con agua dulce antes de conectar el nuevo detergente o enjuague los recipientes de ayuda. De lo contrario, la mezcla de diferentes tipos de detergente o abrillantador causará cristalización, lo que puede resultar en una avería de la bomba de dosificación. El incumplimiento de esta condición se anulará la garantía y responsabilidad por el producto.

¡¡ADVERTENCIA!!

LA ELECCIÓN Y LA DETERMINACIÓN DEL DETERGENTE SON FUNDAMENTALES PARA BUENOS RESULTADOS Y PARA MANTENER LAS PRESTACIONES ADECUADAMENTE. PARA LA PROTECCIÓN AMBIENTAL NO UTILIZAR PRODUCTOS O CONTAMINANTES CORROSIVOS. NO SUPERAR LA DOSIS RECOMENDADA POR EL FABRICANTE. LOS DOSIFICADORES NUNCA DEBEN PERMANECER EN SECO Y NUNCA USADO CON PRODUCTOS CORROSIVOS YA QUE ANULARÁ GARANTÍA.

2E – MANTENIMIENTO

- 1- Descalcifique una o dos veces al año la caldera, las superficies internas del tanque y las tuberías de la máquina.
- 2- Realice la descalcificación y lave jets cada mes usando vinagre o un agente de descalcificación.
- 3- El tubo interno del abrillantador y detergente dispensador peristáltico debe someterse a un mantenimiento periódico (una vez o dos veces al año).
- 4- El filtro de la válvula de solenoide debe permanecer limpio mediante la extracción desde el interior de la válvula y desconectando el tubo de entrada de agua.

2F – DESINSTALAR (PERIODO LARGO DE INACTIVIDAD)

La máquina debe quedar fuera de servicio solamente por especialistas capacitados, autorizados a los efectos, que proporcionen:

- 1- Apagar la línea de agua (válvula de agua) y el suministro eléctrico (interruptor principal).
- 2- Vaciar completamente el depósito.
- 3- Retire y limpie con cuidado los filtros.
- 4- Vaciar completamente los tubos dispensadores incorporados, sacándolos de los contenedores.
- 5- Vaciar el detergente y enjuague boquillas de ayuda con agua fresca primero y después con agua y glicerina (50% - 50%) teniendo cuidado de que las boquillas permanezcan limpias y lubricadas dentro.
- 6- Vaciar completamente el refuerzo quitando el tornillo que se encuentra debajo de la máquina.
- 7- Extender una fina capa de aceite de vaselina sobre todas las superficies de acero inoxidable.

OBSERVACIONES INSTALADOR

FECHA DE INSTALACIÓN: _____

LUGAR DE INSTALACIÓN: _____

NOMBRE INSTALADOR: _____

MÁQUINA DE SERIE: _____

FIRMA: _____

3 - INSTRUCCIONES PARA EL USUARIO

3A – INSTRUCCIONES GENERALES Y GARANTÍA

Nuestro equipo está diseñado y optimizado con el fin de lograr un alto rendimiento. Este equipo está diseñado solamente para el uso para el que fue diseñado, es decir, para lavar los platos con agua y detergentes. Cualquier otro uso se considera inadecuado.

¡¡ADVERTENCIA!!

ANTES DE REALIZAR CUALQUIER MANTENIMIENTO O LIMPIEZA, DESCONECTE EL APARATO ELÉCTRICO APAGANDO EL INTERRUPTOR PRINCIPAL.

NO DEJE EL DISPOSITIVO ENCENDIDO INNECESARIAMENTE.

SI DETECTA CUALQUIER FALLO, DESCONECTE EL LAVAVAJILLAS DE LA RED, CIERRE EL SUMINISTRO PRINCIPAL DE AGUA Y LLAME INMEDIATAMENTE AL SERVICIO DE ASISTENCIA.

NO ABRA LA PUERTA COMO BASE Y NO DEJE QUE SE SUBA O SE SIENTE ALGUIEN SOBRE EL MISMO.

NO UTILIZAR EL LAVAVAJILLAS EN UNA ATMÓSFERA EXPLOSIVA.

NO LAVAR LA MÁQUINA CON UN CHORRO DE AGUA DIRECTO O EN PRESENCIA DE SUSTANCIAS NOCIVAS.

EVITAR QUE LA MÁQUINA SE EXPONGA AL CALOR Y HUMEDAD.

NO USAR LA MÁQUINA SI EL CABLE DE ALIMENTACIÓN ESTÁ DAÑADO.

EL FABRICANTE DECLINA TODA RESPONSABILIDAD POR LESIONES O DAÑOS CAUSADOS POR MAL USO.

USE SOLAMENTE DETERGENTES PROFESIONALES Y ABRILLANTADOR, Y GUÁRDELOS EN UN LUGAR FRESCO Y SECO, FUERA DEL ALCANCE DE LOS NIÑOS.

NO quite las protecciones o los paneles que requieren el uso de herramientas para ser removido.

LA MÁQUINA ESTÁ EQUIPADA CON MICRO INTERRUPTOR DE SEGURIDAD DE PARO DE LA MÁQUINA SI ABRE LA PUERTA DURANTE EL CICLO DE LAVADO.

EL MOTOR DE LA BOMBA DE LAVADO ESTÁ EQUIPADO CON UN LÍMITE TÉRMICO HASTA 160 ° C PARA EVITAR EL SOBRECALENTAMIENTO MISMO Y POR LO TANTO LA MÁQUINA SE PARE. USTED NO PUEDE ENTRAR EN CONTACTO CON PARTES ELÉCTRICAS SIN EL USO DE UNA HERRAMIENTA.

LA MÁQUINA ESTÁ EQUIPADA CON PIES DE GOMA VIBRACIÓN.

**12 meses de garantía - piezas mecánicas
6 meses de garantía - piezas eléctricas**

Nota

Los daños, averías basados en la falta de conformidad con las instrucciones de uso de esta documentación y se indica como abuso, mal uso o falta de conformidad con las instrucciones de esta documentación indicada o servicios por parte de personas no autorizadas y no especialista resultará en LA PÉRDIDA INMEDIATA DE LA GARANTÍA.

3A1 – SUGERENCIAS ANTES DE USAR EL LAVAVAJILLAS

- Llevar a cabo un par de ciclos sin platos para purgar la grasa industrial que se ha mantenido en el tanque y las tuberías.
- Evite lavar platos decorados.
- No permita que los cubiertos entre en contacto con otros metales.
- No permita que los alimentos se sequen sobre la vajilla.
- Retirar grandes restos de comida de los platos para evitar la obstrucción de los filtros.
- Pre-lavar los platos rociando con agua fría o tibia, sin utilizar ningún detergente.
- Contar con mejores resultados de lavado colocar todos los cubiertos en el cesto de los cubiertos con los mangos hacia abajo, prestando atención para evitar posibles lesiones.
- Use dosificador automático para el detergente.
- Si no hay dosificador automático, poner detergente que no forme espuma en el tanque cuando el agua haya alcanzado la temperatura de lavado.

3B – ARRANQUE / CICLOS DE LAVADO (versión ELECTRÓNICA)

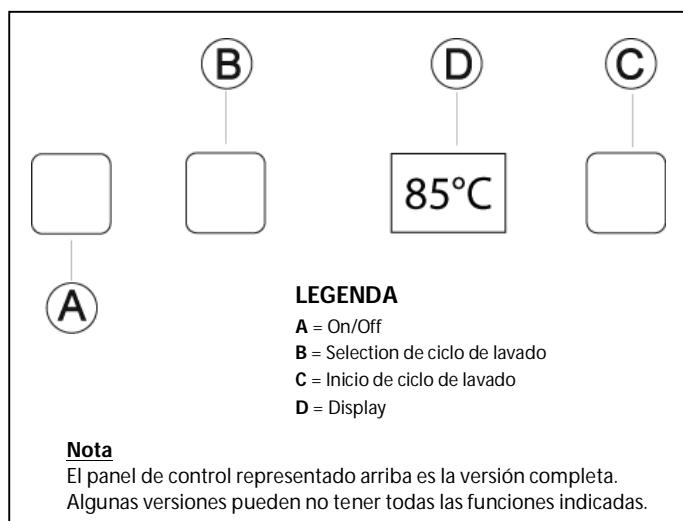

3B1 – PUESTA EN MARCHA DE LA MÁQUINA

- 1- Abra la puerta y verifique que todos los componentes internos, dispositivos de flujo de agua incluida, están en la posición correcta. (Figura 12)

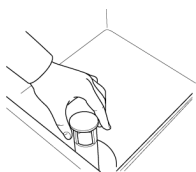

Fig.12

- 2- Abrir llave principal de paso del agua.
- 3- Conectar a la red eléctrica.
- 4- Cierre la puerta y pulse el botón "A" para encender la máquina. (Fig.13)

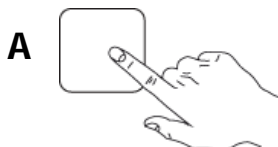

Fig.13

- Durante el proceso de llenado de agua se visualiza "COMPLETE". (Fig. 14)



Fig.14

- Si durante el proceso se abre, se muestra "CERRAR PUERTA". Por consiguiente cerrar la puerta.
- Durante el proceso de llenado y calentamiento indicador agua se visualiza en el botón "C".

- Después del proceso de calentamiento de agua se alcanza la temperatura, la luz indicadora verde se visualiza en el botón de la máquina "C" listo para usar.

3B2 – LAVADO DE CARGA (Versiones sin bomba de detergente automática)

Modelos Lavavastos:

- Vierta 3 cucharadas de detergente en el tanque después de adiciones sucesivas de 1 cucharada cada 2/3 ciclos de lavado.

Modelos Lavavajillas:

- Vierta 5.6 cucharadas de detergente con adiciones sucesivas de 1 cucharada cada 2/3 ciclos de lavado.

Nota

Todos los lavavajillas están pre-establecidos para la conexión eléctrica de la bomba de detergente automático externo o un kit de bomba automática de detergente a través del tubo inyector y afines o por el agujero situado en la parte posterior del tanque de la máquina.

ESTA MODIFICACIÓN, DE SER NECESARIO, TENDRÁ QUE SER LLEVADA A CABO POR PERSONAL COMPETENTE SOLAMENTE.

3B3 – CICLO DE LAVADO

El ciclo de lavado incluye un lavado con agua caliente y detergente a 60 ° C (140 ° F) y un ciclo de enjuague con agua caliente y enjuague ayuda a 85 ° C (185 ° F).

Cuando el aparato alcanza la temperatura correcta y está listo para comenzar un nuevo ciclo, la luz-indicadora se visualiza en el botón "C", entonces:

- 1- Abra la puerta.
- 2- Agregue la cantidad recomendada de detergente en el depósito - sólo modelos sin dispensador automático incluido - (ver párrafo 3B2).

- Colocar los platos sucios en la cesta y cierre la puerta.
- Pulse uno de los ciclos disponibles entre el botón "B". (Fig. 15)

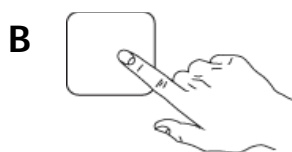

Fig.15

- Pulse el botón "C" inicia el ciclo de lavado. (Fig. 16)

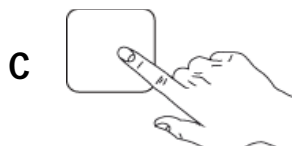

Fig.16

- Espere hasta que se muestre el ciclo "END" terminado, abra la puerta y saque los platos limpios cesta. (Fig. 17)

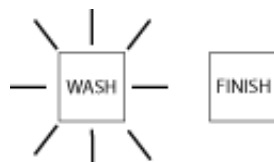

Fig.17

- Durante el lavado, el indicador de luz parpadea en el botón "C" y el tiempo restante se muestra.

- Si durante este proceso se abre la puerta, el ciclo de lavado se interrumpe y el indicador de luz parpadea. Para iniciar un nuevo ciclo pulse el botón "C".

Nota

La máquina está equipada con diferentes ciclos de lavado. Si está disponible, el ciclo corto para los platos poco sucios. El ciclo medio para platos medio sucios. El ciclo largo para platos muy sucios.

3B4 – SISTEMA THERMOSTOP

Este sistema permite que la máquina de enjuague final siempre a la temperatura

mínima de 85 ° C para satisfacer las normas de cada país y asegura la desinfección final correcta en los platos.

Las máquinas con sistema THERMOSTOP pueden tener tiempo de ciclo más largo que estándar de la máquina en caso de que el agua la temperatura mínima de refuerzo no

es lo suficientemente caliente para el enjuague final.

3B5 – CICLO DE LAVADO AUTOMÁTICO (Sólo máquinas Hoodtype)

Las máquinas con ciclo de lavado automático tienen la posibilidad de realizar un ciclo de lavado automático simplemente cerrando la puerta de la máquina.

- Pulse el botón "B" para seleccionar el ciclo de lavado. (Fig. 18)



Fig.18

- Cierre la puerta. Se iniciará el ciclo de lavado automáticamente.

- Primer ciclo debe iniciarse pulsando ciclo de lavado botón "C" de inicio. Todos los demás ciclos serán automáticos.

3B6 – CESTAS DE CARGA

- Coloque los platos en posición frontal. (Fig. 22)

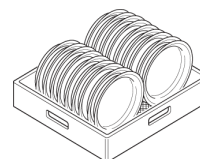

Fig.22

- Coloque los vasos y las copas en posición boca abajo. (Fig. 23)

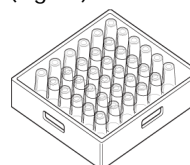

Fig.23

- Coloque los cubiertos verticalmente dentro de sus contenedores. (Fig. 24)



Fig.24

- Ingrese la cesta de vajilla como se muestra. Para los modelos bajo encimera cargue la cara frontal del rack. Para los modelos con Capota cargar el rack delante o al lado (si es necesario a su vez el soporte de la cesta). (Fig. 25)

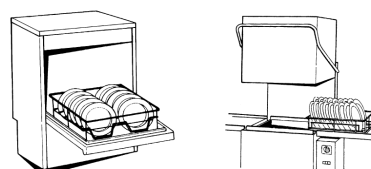
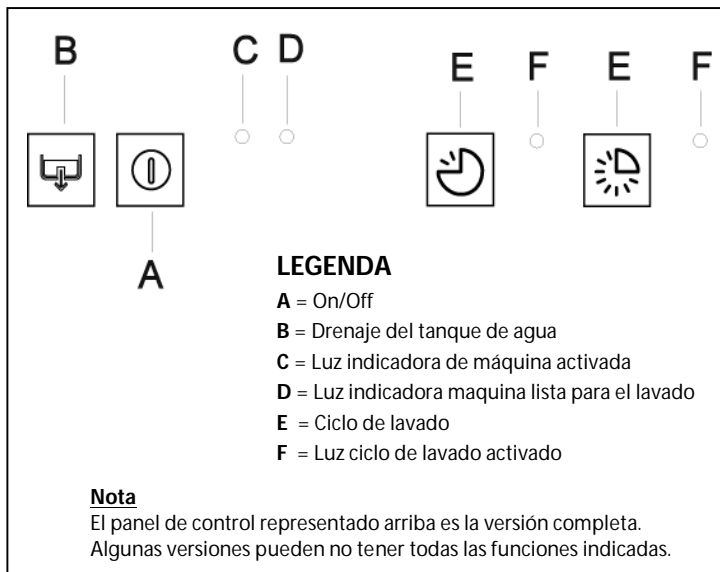

Fig.25

3C – ARRANQUE / CICLOS DE LAVADO (versión MECÁNICA)



3C1 – PUESTA EN MARCHA DE LA MÁQUINA

- 1- Abra la puerta y verificar que todos los componentes internos, el dispositivo de flujo de agua incluido, están en la posición correcta. (Fig. 26)

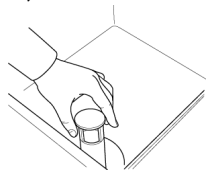

Fig.26

- 2- Abrir la llave de paso de agua principal.
- 3- Conectar a la red eléctrica.
- 4- Cierre la puerta y pulse el botón "A" para encender la máquina. Luz "C" es ON. (Fig. 27)

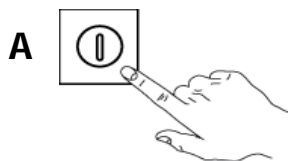

Fig.27

- Si durante este proceso se abre la puerta, se interrumpe el proceso de llenado del tanque de agua. Para continuar con el proceso de llenado cerrar la puerta.

- Si después del proceso de calentamiento de agua se alcanza la temperatura adecuada, la luz indicadora se visualiza en la posición "D" -la máquina está lista para su uso. (Fig. 28)



Fig.28

3C2 – PROCESO DE LLENADO DE DETERGENTE (sólo versiones sin bomba de detergente automática)

Modelos Lavavasos:

- Comenzar a llenar el tanque con 3 cucharadas de detergente y 1 cuchara entre 2/3 de lavado siguiente.

Modelos Lavavajillas:

- Comenzar a llenar el tanque con 6.5 cucharadas de detergente y 1 cuchara entre 2/3 de lavado siguientes.

Nota

Todos los lavavajillas son pre-establecidos para la conexión eléctrica de la bomba de detergente automático externo o un kit de bomba automática de detergente a través del tubo inyector y afines o por el agujero situado en la parte posterior del tanque de la máquina.

ESTA MODIFICACIÓN, DE SER NECESARIO, TENDRÁ QUE SER LLEVADA A CABO POR PERSONAL COMPETENTE SOLAMENTE.

3C3 – CICLO DE LAVADO (versión con pulsador y solo botón)

Ciclo de lavado está compuesto por un ciclo caliente con detergente a 60 ° C (140 ° F) y un último enjuague caliente con abrillantador a 85 ° C (185 ° F).

Cuando el aparato alcanza la temperatura correcta y está listo para comenzar un nuevo ciclo, la luz indicadora se visualiza en la posición "E", entonces:

- 1- Abra la puerta.
- 2- Agregue la cantidad recomendada de detergente en el depósito - sólo modelos sin dispensador automático incluido - (ver par.3C2)
- 3- Colocar los platos sucios en la cesta y cierre la puerta.
- 4- Presione el botón "B" inicia el ciclo de lavado. Indicador de luz "C" se activa durante todo el período de lavado. (Para las-

versiones manuales mando, gire la ruleta hacia la derecha suavemente para iniciar el ciclo de lavado) (Fig. 29)

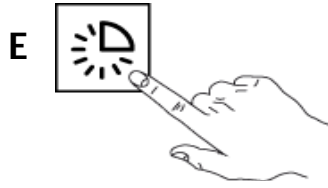

Fig.29

5- Espere hasta que la luz indicadora "F" sea OFF. Abra la puerta y saque los platos limpios de cesta.

- Si durante el proceso se abre la puerta, el ciclo de lavado se interrumpe hasta que la puerta se cierre. Para continuar y terminar el ciclo de lavado debe cerrar la puerta.

¡¡ADVERTENCIA!!

EL APARATO NO ELIMINARÁ LOS DEPÓSITOS DE COMIDA QUEMADA DE LOS PLATOS. LOS PLATOS CON RESIDUOS QUEMADOS DE COMIDA SE DEBE LIMPIAR MECÁNICAMENTE / QUÍMICA (POR EJEMPLO, PRE-LAVADO BAJO AGUA) ANTES DE PONERLOS EN EL LAVAVAJILLAS.

EL USO DE LA "ESPUMA" Y DETERGENTES NO ESPECÍFICOS UTILIZADA DE MANERA DIFERENTE A LA PREVISTA POR EL FABRICANTE PARA EL PRELAVADO MANUAL PUEDE PROVOCAR EL MAL FUNCIONAMIENTO.

3C4 - CESTAS DE CARGA

1- Coloque los platos en posición frontal. (Fig. 34)

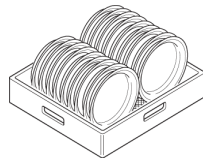

Fig.34

2- Coloque los vasos y las copas en posición boca abajo. (Fig. 35)

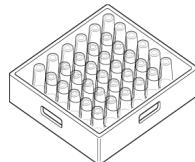

Fig.35

3- Coloque los cubiertos verticalmente dentro de sus contenedores. (Fig. 36)



Fig.36

5- Ingrese la cesta de vajilla como se muestra. Para los modelos bajo encimera cargue la cara frontal del rack. Para los modelos con Capota cargar el rack delante o al lado (si es necesario a su vez el soporte de la cesta). (Fig. 37)

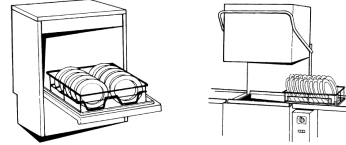

Fig.37

3D – LAVADO DIARIO / FIN DE TRABAJO

Para tener excelentes resultados de lavado y un tanque de limpieza, se recomienda cambiar el agua de la máquina por lo menos dos veces al día y limpiar con precisión todos los filtros en el interior del tanque.

Los filtros deben ser retirados únicamente una vez que toda el agua se drena fuera de la máquina.

3D1 – DESCARGA AGUA (SÓLO EN LAS VERSIONES SIN BOMBA DE DRENAJE)

- 1- Apague la máquina pulsando el botón "A" On / Off.
- 2- Abra la puerta y retire el tapón de flujo de agua. (Fig. 38)

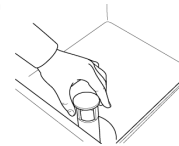

Fig.38

3- Espere hasta que el agua esté completamente drenada del tanque.

3D2 – DESCARGA AGUA (SÓLO EN LAS VERSIONES CON BOMBA DE DESCARGA -VERSIONES ELECTRÓNICAS)

- 1- Apague la máquina pulsando el botón "A" On / Off.
- 2- Abra la puerta y retire el dispositivo de flujo de agua. (Fig.39)



Fig.39

3- Mantenga pulsado el botón "G" drenaje de agua hasta que se inicia el proceso de drenaje y espere hasta que el agua esté completamente drenada del tanque.

3D3 – DESCARGA AGUA (SÓLO EN LAS VERSIONES CON BOMBA DE DESCARGA - MÁQUINA MECÁNICA)

- 1- Abra la puerta y retire el tapón de flujo de agua. (Fig.41)

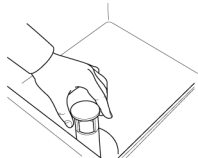

Fig.41

- 2- Mantener pulsado el botón drenaje de agua "B" por algunos segundos con el fin de iniciar el ciclo de descarga de agua del tanque. (Fig. 42)

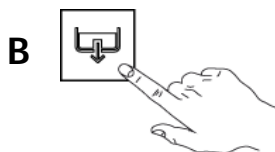

Fig.42

- 3- Apague la máquina pulsando el botón "A" On / Off.

3D4 – FILTROS CLEANING

- 1- Apague la máquina pulsando el botón "A" On / Off.
- 2- Quitar manualmente lado o filtros centrales o desenroscando el casquillo situado en la parte superior redondeada filtro dentro del tanque. (Fig.43)

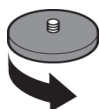

Fig.43

- 3- Lave y limpie los filtros en un chorro de agua fresca y reposicionar todos los filtros y componentes del interior de la máquina.

3D5 – LIMPIEZA DE SUPERFICIES EXTERIORES

Antes de efectuar cualquier operación de limpieza, desconecte la alimentación a la red eléctrica.

Para reducir la emisión de contaminantes en el medio ambiente, limpiar el aparato (externa e internamente cuando sea necesario) con productos que tienen una biodegradabilidad de más de 90%.

¡¡ADVERTENCIA!!

LIMPIE LAS SUPERFICIES DE ACERO INOXIDABLE CON AGUA TIBIA Y JABÓN EVITANDO UTILIZAR LOS PRODUCTOS DE LIMPIEZA QUE CONTENGAN SUSTANCIAS ABRASIVAS, LANA, CEPILLOS O RASPADORES DE ACERO, LUEGO ENJUAGUE CON UN TRAPO HÚMEDO Y SECO CON CUIDADO. NO LAVAR CON AGUA DIRECTAMENTE O ALTA PRESIÓN.

3D6 – APAGADO DE LA MÁQUINA

- 1- Vaciar completamente el agua del tanque. (ver par.3D1/2/3)
- 2- Apague la máquina pulsando el botón "A" On / Off.
- 3- Cierre la puerta y apague la alimentación a la red eléctrica.

3E – MÁQUINA CON DESCALCIFICADOR INCORPORADO

En estos modelos está presente en el circuito hidráulico del lavavajillas, un ablandador de agua automático.

Tal dispositivo, por medio de resinas apropiadas, elimina el agua suministrando las sustancias calcáreas que proporcionan agua descalcificada para el lavado.

3E1 – SAL CONTENEDOR / RELLENO

El agua puede ablandarse sólo si hay sal en el interior del recipiente especial. El depósito de sal debe ser llenado a la primera activación del lavavajillas antes de la primera ciclo diario.

- 1- Desconecte la máquina con el botón "A" On / Off.
- 2- Desenroscar el tapón del depósito de sal colocada dentro del tanque. (Fig. 44)

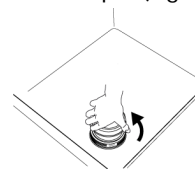

Fig.44

- 3- Vierta aprox. 1 kg de sal gruesa [NaCl] en el recipiente. (Fig. 45)



Fig.45

- 4- Cierre el depósito de sal, atornillando la tapa firmemente.

Nota

ES NECESARIO COMPROBAR Y EN EL CASO RELLENAR EL DEPÓSITO DE SAL CADA 5 REGENERACIONES.

No habrá posibilidad de iniciar el ciclo de regeneración si el depósito de sal no está lleno. Esto se debe hacer después de drenar el agua en el tanque. El agua salada ha estado siempre en el interior es bastante normal que se pueda escapar durante el llenado.

¡¡ADVERTENCIA!!
SÓLO DEBE COLOCARSE SAL DENTRO DEL RECIPIENTE DE SAL. NO CARGAR OTROS PRODUCTOS QUÍMICOS COMO DETERGENTE O DESINCRUSTANTE YA QUE CAUSARÁN DAÑOS A LA MÁQUINA. ESTOS DAÑOS ANULARÁN CUALQUIER GARANTÍA O RESPONSABILIDAD POR PARTE DEL FABRICANTE.

3E5 - CUATRO AUTONOMÍA RESINA

Dureza del agua	20°F	30°F	40°F
Litros de agua tratada	240	150	120
Número de ciclos	120	75	60

3E6 - DESCALCIFICADOR AUTOMÁTICO REGENERACIÓN

Es importante seguir el Cuadro de autonomía de resina con el fin de tener la regeneración correcta con el descalcificador.

- 1- Asegúrese de que el depósito de sal está lleno.
- 2- Apague la máquina pulsando el botón "A" On / Off.
- 3- Abra la puerta y retire el dispositivo de flujo de agua. (Fig. 46)

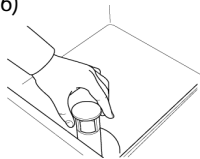

Fig.46

- 4- Vaciar el agua del tanque. (Modelos con bomba de desagüe ver par. 3D).
- 5- Mantenga pulsado por algunos segundos el botón de regeneración. (Fig. 47) En la versión electrónica, mantenga pulsado el botón "C" hasta que aparezca icono de regeneración en la pantalla.



Fig.47

- La máquina realiza automáticamente el ciclo completo de regeneración en 18 minutos.

3F - MENSAJES DE ADVERTENCIA EN LA PANTALLA DEL PANEL DE CONTROL

NOTA

Si la máquina está apagada (off), no se mostrarán los mensajes de error o fallo.

Encienda la máquina (on) para mostrar el tipo de error o fallo.

Existen los siguientes mensajes de error se muestra parpadeando en la pantalla.

VERSIÓN MECÁNICA:

CALENTAMIENTO BOILER

- La luz en la posición "F" parpadea rápidamente.

La duración del calentamiento del boiler ha excedido el tiempo máximo permitido. (15min)

Asegúrese de que la conexión de la resistencia a la placa electrónica se ha instalado correctamente.

Verifique que la resistencia del boiler de agua esté funcionando correctamente y está libre de escala.

CARGA DE AGUA

- La luz en la posición "F" parpadea rápidamente.

El agua no llena completamente durante el tiempo máximo disponible (10 minutos).

Verifique que el suministro de agua esté conectado correctamente, se abrió y libre de obstrucciones.

Compruebe que el filtro de la electroválvula está libre de posibles obstrucciones y depósitos.

Verifique que la presión de suministro de agua es adecuada (par.1D - Datos técnicos).

Compruebe que la puerta de la máquina está completamente cerrada y el tapón de desagüe está colocado correctamente en el interior del tanque.

VERSIÓN ELECTRÓNICA:

ntcb

E-01 SONDA TEMPERATURA BOILER

El sensor de temperatura de la caldera en cortocircuito o desconectado.

LLAME AL SERVICIO TÉCNICO

Ntcu

E-02 TANQUE DE SONDA DE TEMPERATURA

Sonda de temperatura del tanque no está conectado o defectuoso.

LLAME AL SERVICIO TÉCNICO

fill

E-03 CARGA DE AGUA

El agua no llena completamente durante el tiempo máximo disponible (10 minutos).

Verifique que la entrada de suministro principal de agua está correctamente conectado, abierto y libre de cualquier obstrucción.

Verifique filtro de la válvula de solenoide está libre de cualquier obstáculo: como la cal o las escaleras.

Verifique que la presión del agua de entrada se corresponde con los datos técnicos. (Ver par.1D - Datos técnicos).

Verifique que la puerta está cerrada y el dispositivo de flujo de agua está colocado correctamente.

NOTA

Si el límite de tiempo de llenado de agua expira o nivel de llenado del agua se pierde, la válvula solenoide se cierra automáticamente el agua de entrada. Para restablecer y reiniciar la electroválvula presione cualquier botón en el panel de control.

Tbo

E-04 LIMITE TEMPERATURA BOILER

La temperatura de la caldera ha superado el valor máximo esperado (SET POINT + 14 °C).

LLAME AL SERVICIO TÉCNICO

TUA

E-05 LIMITE TEMPERATURA CUBA

La temperatura de la cuba se ha superado el valor máximo esperado (SET POINT + 7 °C).

LLAME AL SERVICIO TÉCNICO

drA

E-06 ANOMALÍA DESCARGA

Secreción anormal, la descarga no se completa dentro del tiempo máximo programado.

Asegúrese de que ha retirado el tapón y no hay obstrucción en la línea de descarga.

bnot

E-07 CALENTAMIENTO BOILER

La duración del calentamiento del boiler ha excedido el tiempo máximo permitido. (15min)

LLAME AL SERVICIO TÉCNICO

unot

E-08 CALENTAMIENTO CUBA

La duración del calentamiento de la cuba ha excedido el tiempo máximo permitido. (30min)

LLAME AL SERVICIO TÉCNICO

SEruICE

E-09 PARÁMETROS DE ERROR O PLACA ELECTRÓNICA DAÑADA

Parámetros de error de memoria o en la placa electrónica.

LLAME AL SERVICIO TÉCNICO

ACCIONES POSTERIORES A LA NOTIFICACIÓN:

La calefacción y calentadores de agua se rompen, todas las cargas se apagan, en la pantalla se muestra el señal de error y ya no está operativo. El ciclo actual se interrumpe ("pausa") en el punto en que se encuentra, y luego, eventualmente reanudar si se restaura el fracaso. Siempre es posible apagar la máquina pulsando el botón "A" On / Off, y si el problema se resuelve, no son más muestra señal de advertencia.

¿EL LAVAVAJILLAS NO FUNCIONA?

- 1- Verifique la entrada correcta de suministro de agua está conectado, abierto y libre de cualquier obstrucción.
- 2- Verifique el suministro eléctrico principal está funcionando sin ningún tipo de conexiones eléctricas de descomposición.
- 3- Verifique que la puerta esté bien cerrada.

¿LAVAVAJILLAS NO LAVAR BIEN?

- 1- Verificar si se limpian los filtros, en caso contrario, limpiarlos. (Consulte el par. 3D4)
- 2- Verificar si los chorros de agua de lavado en los brazos de lavado no están obstruidos por los residuos sólidos.
- 3- Verificar si se utiliza en cantidad y calidad correcta de detergente y abrillantador. (Consulte el par. 3B2/3C2)
- 4- Verificar si los platos están cargados correctamente en el lavavajillas. (Consulte el par. 3B6/3C7)
- 5- El ciclo de lavado utilizado es demasiado corto. Utilice otro ciclo (si está disponible) o repetir el ciclo de lavado.

¿LOS PLATOS NO SE LAVAN BIEN?

- 1- Verificar si el enjuague chorros de agua en los brazos de lavado no están obstruidas por los residuos sólidos.
- 2- Verifique filtro de la válvula de solenoide está libre de cualquier obstáculo: como la cal o las escaleras.
- 3- La presión del agua de entrada de 2 bar es inferior - 200 kPa. Instale un dispositivo de presión externa para garantizar y aumentar la presión de entrada de agua dentro de la máquina.

¿LOS PLATOS NO SE SECAN BIEN?

- 1- Solicitar el servicio de asistencia para verificar las instrucciones para la dosificación de abrillantador. (Consulte el par. 2D)
- 2- Verificar si el recipiente de abrillantador está vacío. En caso afirmativo, rellenar con la ayuda del producto de enjuague. (Consulte el par. 2D)
- 3- Verificar la calidad y la cantidad de la ayuda se utiliza enjuague y consulte con el servicio de asistencia. (Consulte el par. 2D)

- 4- Verifique la temperatura de lavado es de entre 80 ° C (176 ° F) a 90 ° C (194 ° F) grados.

¿CONDENSACIÓN EN VASOS?

- 1- Verificar si el recipiente de abrillantador está vacío. En caso afirmativo, rellenar con la ayuda del producto de enjuague. (Ver par. 2D)
- 2- Verificar la calidad y la cantidad de la ayuda se utiliza enjuague y consulte con el servicio de asistencia. (Consulte el par. 2D)
- 3- Descargar el rack de lo vasos inmediatamente después del final de cada ciclo.

¿MANCHAS EN VASOS?

- 1- Utilizar sólo productos no espumantes para lavavajillas profesionales.

¿EXCESO DE ESPUMA EN EL TANQUE?

- 1- Verificar la temperatura del agua de lavado no es inferior a 50 ° C (122 ° F) grados.
- 2- Solicitar el servicio de asistencia para verificar las instrucciones para la dosificación de abrillantador. (Consulte el par. 2D)
- 3- Asegúrese de que el tanque no se ha limpiado con productos de limpieza inadecuados. Vacíe el depósito y enjuague a fondo antes de que nuevos ciclos de lavado.
- 4- Si el detergente espuma se ha utilizado, de drenaje y vuelva a llenar el tanque con agua hasta que desaparezca la espuma.

¿MANCHAS O PUNTOS EN LOS VASOS?

- 1- Solicitar el servicio de asistencia para verificar las instrucciones para la dosificación de abrillantador.

¡¡EMERGENCIA!!
EN CASO DE INCENDIO, USE UN EXTINTOR DE POLVO. EN CASO DE PELIGRO, INMEDIATAMENTE PULSE INTERRUPTOR ELÉCTRICO GENERAL DE LA DESCONEXIÓN AUTOMÁTICA.